

CATÁLOGO 2026





A URC, LDA, fundada em 2008 desenvolveu desde o início da sua actividade uma rede de clientes em portugal, angola, cabo verde, moçambique, guiné-bissau, França, luxemburgo e timor-leste. catálogo é a consequência de muitos meses de trabalho, viagens internacionais e parcerias estratégicas com fabricantes de diversos países, cujas marcas representamos.

Ao longo do catálogo encontrarão alguns produtos fabricados em portugal, mas grande parte do seu conteúdo é de marcas que importamos a partir de Espanha, França, Itália, Alemanha, Holanda, Grécia e Turquia.

Mais do que um catálogo com brutal diversidade de soluções, a nossa equipa é altamente prestável e estará sempre disponível para ajudar. experiência da equipa de gestão que começou a trabalhar neste sector em 1997, poderá aportar algum know-how e ajudar a solucionar algumas dificuldades que os distribuidores tenham em projetos mais complexos.

É ainda possível que possamos comercializar algum produto que necessitem e não encontrem no catálogo, dado que o mesmo é apenas uma pequena parte dos produtos que temos disponíveis.

Esperamos que esta nova ferramenta possa contribuir para o crescimento dos vossos negócios e reforçamos a disponibilidade para vos atender da melhor maneira possível.

Bons negócios !!!

EQUIPAMENTOS PARA BAR E CAFETARIA



EQUIPAMENTOS PARA PREPARAÇÃO COZINHA / PADARIA / PIZZARIA



MÁQUINAS PARA GELO



EQUIPAMENTOS PARA GELATARIA



MÁQUINAS PARA LAVAR LOIÇA



EQUIPAMENTOS PARA FRIO E EXPOSITORES



CÂMARAS FRIGORÍFICAS E GRUPOS DE FRIO



FORNOS E CONTAINERS GASTRONORM



ESTANTERIA



LINHA DE QUEIMA



GRELHADORES E ASSADORES A CARVÃO



TRANSPORTE DE REFEIÇÕES E SOLUÇÕES PARA BUFFET



MOBILIÁRIO E
PRODUTOS EM INOX



LAVANDARIA



CARROS DE SERVIÇO



DIVERSOS



- CAPA	1	- CORTADORAS HORIZONTAIS	73
- APRESENTAÇÃO	2	- DESCASCADORAS DE BATATAS	74
- CATEGORIAS	3/5	- DESCASCADORAS DE BATATAS E ALHOS	75
- ÍNDICE NUMÉRICO	6/8	- PICADORAS DE CARNE / FORMADORAS DE HAMBURGUER	76
- ÍNDICE ALFABÉTICO	9/11	- SERRA OSSOS / CORTADORAS DE CARNES EM TIRAS E CUBOS	77
EQUIPAMENTOS PARA BAR E CAFETARIA	12	- MISTURADORES E AMACIADORES DE CARNE	78
- MÁQUINAS PARA SUMO DE LARANJA	13	- CORTADORAS DE LEGUMES / FATIADORAS DE TOMATE	79
- ESPREMEDORES DE CITRINOS	14	- RALADORES DE QUEIJOS	80
- CENTRIFUGADORES / ESPREMEDORES LENTOS	15	- CUTTERS	81
- BLENDERS	16/17	- LIQUIDIFICADORES / TRITURADORES	82
- FONTES DE ÁGUA	18	- TRITURADORES DE SOPAS	83
- DISPENSADORES DE SUMOS	19	- ENCHIMENTO DE SALSICHAS	84
- GRUPOS MÚLTIPLOS	20	- MÁQUINAS PARA CHURROS	85
- MILKSHAKERS / TRITURADORES E PICADORES DE GELO	21	- ARMÁRIOS ESTERILIZADORES PARA FACAS	86
- MÁQUINAS PARA GRANIZADOS	22	- MÁQUINAS PARA SECAR E POLIR TALHERES	87
- AQUECEDORES E ARREFECEDORES DE PACOTES LEITE / TERMOS PARA LEITE	23	- EMBALADORAS A VÁCUO	88/90
- CHOCOLATEIRAS	24	- SELADORAS DE SACOS / EMBALADORAS DE CUVETES	91
- CONGELADORES DE COPOS / MÁQUINAS PARA GELO SECO	25	- TERMOSELADORAS	92
- CREPEIRAS	26	- AQUECEDORES, FATIADORES E GRELHADORES DE SALSICHAS	93
- MÁQUINAS PARA WAFFLES	27	- CHAPAS ELÉTRICAS / CHAPAS COM TORRADEIRA	94
- MÁQUINAS PARA DONUTS	28	- CHAPAS PARA GRELHAR A GÁS	95
- MÁQUINAS PARA PANQUECAS	29	- PLACAS DE INDUÇÃO / WOK	96/97
- MÁQUINAS PARA PROFITEROLOES	30	- FRITADEIRAS ELÉTRICAS / GÁS / GÁS PROPANO	98/101
- GRELHADORES DE PRENSA	31	- FRITADEIRAS DE INDUÇÃO	99
- TORRADEIRAS	32	- FRITADEIRAS PARA PASTELARIA E DE GRANDE CAPACIDADE	102
- TORRADEIRAS VERTICAIS	33	- FRITADEIRAS PARA FATURAS E CHURROS	103
- CORTADORAS DE CARNES FRIAS	34/36	- SOUP STATION / PANELAS DE SOPA / RETERMALIZADORAS	104
- DISPENSADORES DE CAFÉ / FERVEDORES DE ÁGUA	37	- COZEDORES DE ARROZ / MASSAS / OVOS	105
- MÁQUINAS PARA CAFÉ EXPRESSO (automáticas) / MÓINHOS DE CAFÉ	38	- BANHOS MARIA / CHAFING DISH	106
- MÁQUINAS PARA CAFÉ AUTOMÁTICA	39	- DISPENSADORES DE MOLHOS	107
- MÁQUINAS PARA CAFÉ EXPRESSO	40	- SOUS VIDE	108/109
MÁQUINAS DE GELO	41	- SALAMANDRAS	110
- MÁQUINAS PARA GELO EM CUBO	42	- KEBAB	111/112
- MÁQUINAS E DISPENSADOR DE GELO EM CUBO PEQUENO	43	- MICROONDAS	113
- MÁQUINAS PARA GELO GRANULADO	44	- DESIDRATADORES DE ALIMENTOS	114
MÁQUINAS PARA LAVAR LOIÇA	45	- MÓDULOS PARA MANUTENÇÃO DE PROTEÍNAS	115
- MÁQUINAS PARA LAVAR LOIÇA	46/47	- LÂMPADAS DE AQUECIMENTO	116
- MÁQUINAS PARA LAVAR UTENSÍLIOS	48	- AQUECEDORES DE BUFFET COM LÂMPADAS HALÓGENEAS	117
- SECADOR DE LOIÇA	49	- AIRFRYERS	118
EQUIPAMENTOS PREPARAÇÃO (COZINHA/PADARIA/PIZZARIA)	50	- BÂSCULAS	119
- AMASSADEIRAS	51/54	- CAPTADORES DE INSECTOS	120
- BATEDEIRAS	55/56	EQUIPAMENTOS DE GELATARIA	121
- DIVISORAS DE MASSAS	57/58	- MÁQUINAS PARA CHANTILLY / TEMPERADORAS DE CHOCOLATE	122
- DIVISORAS PARA PÃO	59	- FONTES DE CHOCOLATE	123
- DIVISORAS HIDRÁULICAS DE MASSA	60	- MÁQUINAS PARA GELADOS E IOGURTE CONGELADO	124
- LAMINADORAS	61/63	- MÁQUINAS PARA GELADOS SPAGHETTI / SOFT ICE	125
- CILINDRO SOVADOR DE MASSAS	64	- EXPOSITORES PARA GELADOS	127
- ENROLADORAS CÔNICAS	65	- BALCÕES PARA GELADOS	128/130
- FORMADORAS DE BAGUETTES	66	- VITRINES PARA GELADOS	126/138
- LASCADORA DE CHOCOLATE	67	- MÁQUINAS PARA GELADOS (processo contínuo)	139/142
- DOSEADOR E CONTROLADOR DE TEMPERATURA DE ÁGUA	68	- PRODUTORAS DE GELADOS	143/144
- FORMADORAS DE PIZZAS E FORMADORAS DE FONDANT	69	- MÁQUINAS PARA GELADOS SHOW ICE CREAM - gelado "rolinhos"	145
- PIZZA ROLLER / PIZZA PRESS	70	- PASTEURIZADORES	146
- PORCIONADORA E BOLEADORA DE MASSAS	71	EQUIPAMENTOS PARA FRIO E EXPOSITORES	147
- CORTADORAS PARA PÃO	72	- ARREFECEDORES DE ÁGUA / DEMOLHADORES DE BACALHAU	148

- ABATEDORES DE TEMPERATURA	149/152	- BANCADAS REFRIGERADAS - SÉRIE 700	229/230
- ARREFECEDORES DE GARRAFAS	153	- MESAS PARA CONSERVAÇÃO DE CONGELADOS - SÉRIE 700	231
- MINIBARES	154	- BANCADAS REFRIGERADAS - SÉRIE 700 (portas e gavetas)	232
- EXPOSITORES REFRIGERADOS PARA BEBIDAS - 1 PORTA	155/157	- MESAS REFRIGERADAS - SÉRIE 700	233/234
- ARMÁRIOS PARA REFRIGERAÇÃO	158	- BANCADAS REFRIGERADAS - SÉRIE 700 (portas de vidro)	235/236
- ARMÁRIOS PARA CONGELAÇÃO	159	- MESAS REFRIGERADAS - SÉRIE 700	237
- CONGELADORES VERTICAIS	160/161	- BANCADAS REFRIGERADAS - SÉRIE 800	238/239
- EXPOSITORES REFRIGERADOS PARA BEBIDAS - 2 PORTAS	162	- MESAS REFRIGERADAS PARA BLOCOS DE QUEIMA / BAIXAS	240/243
- EXPOSITORES REFRIGERADOS PARA BEBIDAS - PORTAS DE CORRER	163	- SALADETES	244/245
- EXPOSITORES REFRIGERADOS PARA BEBIDAS - 3 PORTAS	164	- BANCADAS REFRIGERADAS PARA PIZZAS	246/247
- EXPOSITORES REFRIGERADOS MULTIORTAS (side by side)	165	- BANCADAS PARA PREPARAÇÃO DE PIZZAS	248/249
- EXPOSITORES PARA REFRIGERAÇÃO E CONGELAÇÃO	166	- BANCADAS PARA PREPARAÇÃO DE SALADAS	250
- VITRINES NEUTRAS	167	- MESAS REFRIGERADAS (linha americana)	251/253
- EXPOSITORES AQUECIDOS PARA BALCÃO	168/169	CÂMARAS FRIGORÍFICAS / GRUPOS DE FRIO	254
- EXPOSITORES REFRIGERADOS PARA BALCÃO	170	- CÂMARAS FRIGORÍFICAS - características técnicas	255
- EXPOSITORES REFRIGERADOS PARA PASTELARIA E SOBREMESAS	171/173	- CÂMARAS FRIGORÍFICAS PARA REFRIGERAÇÃO	256/258
- EXPOSITORES REFRIGERADOS	174	- CÂMARAS FRIGORÍFICAS PARA CONSERVAÇÃO DE CONGELADOS	259/261
- EXPOSITORES REFRIGERADOS PARA INGREDIENTES E SUSHI	175/176	- GRUPOS DE FRIO	262/263
- VITRINES REFRIGERADAS COM SUPORTE	177	ESTANTERIA	264
- RECIPIENTES PARA GELO GRANULADO	178	- ESTANTERIA DE ALUMÍNIO / POLITILENO - características técnicas	265
- FRIGORÍFICOS PARA RESÍDUOS	179	- ESTANTERIA DE ALUMÍNIO / POLIETILENO - linear	266
- FRIGORÍFICOS PARA MATURAÇÃO DE CARNES	180/182	- ESTANTERIA DE ALUMÍNIO / POLIETILENO - ângular	267
- EXPOSITORES REFRIGERADOS PARA VINHOS E BEBIDAS	183/187	- ESTRADOS	268
- ARCAS CONGELADORAS	188	- ESTANTES EM INOX	269
- CONGELADORES PARA SUPERMERCADOS	189	- ESTANTES METÁLICAS	270
- EXPOSITORES PARA SUPERMERCADOS	190	- ESTANTES / MÓDULOS - DE PAREDE	271
- MURAIIS REFRIGERADOS	191	- ESTANTES / MÓDULOS - GÔNDOLA	272
- ARMÁRIOS MURAIIS	192/193	- ESTANTES / MÓDULOS - PARA FRUTA	273
- MINI ARMÁRIOS	194	- ESTANTES / MÓDULOS - PARA PÃO	274
- ARMÁRIOS PARA REFRIGERAÇÃO (metal branco / inox / ABS)	195/197	- ESTANTES / MÓDULOS - PARA GARRAFAS	275
- ARMÁRIOS PARA CONGELAÇÃO (metal branco / inox / ABS)	198/201	- ESTANTES / MÓDULOS - PARA FERRAMENTAS	276
- CONGELADORES DE APOIO	199	- ESTANTERIA PARA ARMAZÉM / INDÚSTRIA / CENTROS LOGÍSTICOS	277
- ARMÁRIOS PARA REFRIGERAÇÃO E CONGELAÇÃO (gastronomia)	202	- ESTANTERIA PARA ESCRITÓRIO / MÓVEL / MESAS / CARROS PARA INDUSTRIA	278
- ARMÁRIOS PARA REFRIGERAÇÃO - SÉRIE 700	203	GRELHADORES E ASSADORES A CARVÃO	279
- ARMÁRIOS PARA REFRIGERAÇÃO DE CONGELADOS	204	- ASSADORES PARA FRANGOS	280/281
- ARMÁRIOS PARA REFRIGERAÇÃO - SÉRIE 700 (portas de vidro)	205	- CHURRASQUEIRAS A CARVÃO	282/286
- ARMÁRIOS PARA REFRIGERAÇÃO - SÉRIE 700 (gastronomia)	206	- GRILL / GRILL A CARVÃO / CHURRASCO A CARVÃO	287/290
- ARMÁRIOS PARA CONGELAÇÃO - SÉRIE GN 2/1	207	- GRELHADORES A CARVÃO PARA BANCADA	291
- ARMÁRIOS PARA REFRIGERAÇÃO - SÉRIE GN 2/1 (portas de vidro)	208	FORNOS E CONTAINERS GASTRONORM	292
- ARMÁRIOS VERTICAIS PARA PASTELARIA E PADARIA	209	- FORNOS PARA PADARIA E PASTELARIA	293/295
- ARMÁRIOS PARA REFRIGERAÇÃO E CONGELAÇÃO - SÉRIE 600x400	210	- FORNOS PARA GASTRONOMIA	296/303
- FRIGORÍFICOS "ROLL IN" (para carros de pastelaria)	211	- FORNOS CONVETORES MISTOS PARA GASTRONOMIA	304
- ARMÁRIOS REFRIGERADOS PARA PADARIA	212	- FORNOS DE CONVECÇÃO ELÉTRICOS	305/306
- ARMÁRIOS DE FERMENTAÇÃO	213	- FORNOS PARA PIZZAS	307/312
- ARMÁRIOS REFRIGERADOS PARA PEIXE	214	- FERMENTADORAS DE FORNOS PARA PIZZAS	313
- ARMÁRIOS MISTOS PARA PEIXE E CONGELADOS	215	- FORNOS DE TAPETE PARA TORRADAS / PIZZAS	314
- ARMÁRIOS PARA REFRIGERAÇÃO (dupla temperatura)	216	- FORNOS PARA PIZZAS EM TÚNEL	315
- CONGELADORES PARA CUVETTES DE GELADOS	217	- FORNOS DE BRASA A CARVÃO	316/319
- ARMÁRIOS PARA REFRIGERAÇÃO VENTILADOS	218	- FORNO DEFUMADOR	320
- BOTELHEIRAS	219/220	- CONTAINERS	321/324
- BANCADAS REFRIGERADAS - SÉRIE 600	221/222	LINHA DE QUEIMA	325
- MESAS REFRIGERADAS - SÉRIE 600	223/225	- FOGÃO MONOLUME A GÁS	326
- MESAS PARA CONSERVAÇÃO DE CONGELADOS - SÉRIE 600	226	- LINHA DE QUEIMA (ATA)	327/451
- BANCADAS PARA BAR	227	TRANSPORTE DE REFEIÇÕES E SOLUÇÕES PARA BUFFET	452
- BANCADAS REFRIGERADAS - SÉRIE 600/700	228	- COOKING STATION	453

- MESAS PARA TERRAÇOS	454	- CARROS PARA TRANSPORTE DE ALIMENTOS SECOS	486
- PLACAS PARA AQUECIMENTO	455	- CARROS PARA TRANSPORTE E ARMAZENAMENTO DE GELO	487
- PLACAS PARA ARREFECIMENTO	456	- CARROS PARA LAVANDARIA	488
- ESTUFAS	457	- CARROS DE SERVIÇO - ROOM SERVICE	489
- TRANSPORTADOR TÉRMICO / DISPENSADOR DE BEBIDAS QUENTE	458	- CARROS PARA LIMPEZAS	490/492
- CARROS PARA TRANSPORTE DE COMIDA QUENTE	459	- CARROS PARA BAGAGENS E TRANSPORTE DE ROUPAS	493/494
- AQUECEDORES DE CHÁVENAS E PRATOS	460	DIVERSOS	495
- CARROS PARA TRANSPORTE DE COMIDA QUENTE	461/462	- MÁQUINAS PARA ALGODÃO DOCE	496
- CARROS REFRIGERADOS PARA TRANSPORTE DE COMIDA	463	- MÁQUINAS PARA PIPOCAS	497
MOBILIÁRIO E PRODUTOS EM INOX	464	- AQUECEDORES PARA ESPLANADAS A GÁS	498
- MESAS EM INOX	465/466	- SECADORES DE MÃO	499
- ARMÁRIOS EM INOX	467+471	- TORNEIRAS	500/504
- BANCADAS EM INOX COM CUBA	468/469	- BALDES PARA O LIXO	505/506
- PIOS LAVA MÃOS	470	LAVANDARIA	507
- LOUCEIROS EM INOX	472	- MÁQUINAS PARA LAVAR E SECAR ROUPA (side by side e empilháveis)	508/510
- PRATELEIRAS EM INOX	473/474	- MÁQUINAS PARA LAVAR ROUPA	511/512
- MESAS PARA EMPRATAMENTO	475	- SECADORES PARA ROUPA	513/514
- CEPOS DE CORTE	476	- TORRES PARA LAVAGEM E SECAGEM DE ROUPA	515
- HOTTES	477/479	- ACESSÓRIOS PARA LAVANDARIA	516
CARROS DE SERVIÇO	480	- MÁQUINAS PARA LIMPEZA A SECO	517
- CARROS / TROLLEYS DE SERVIÇO	481	- CALDEIRAS COM FERRO	518
- CARROS PARA TRANSPORTE DE CONTAINERS	482	- TÁBUAS PARA ENGOMAR	519
- CARROS PARA TRANSPORTE DE TABULEIROS	483/484	- CONDIÇÕES GERAIS DE VENDA	520/521
- CARROS DE SERVIÇO - MULTIUSOS /ALIMENTOS	485	- CONTACTOS	522



ÍNDICE ALFABÉTICO



A		- BOTELHEIRAS		219/220
- ABATEDORES DE TEMPERATURA	149/152	C		
- AIRFRYERS	118	- CALDEIRAS COM FERRO		518
- AMACIADORES DE CARNE	78	- CÂMARAS FRIGORÍFICAS		255/261
- AMASSADEIRAS	51/54	- CAPTADORES DE INSECTOS		120
- AQUECEDORES DE BUFFET COM LÂMPADAS HALÓGENEAS	117	- CARROS DE SERVIÇO - MULTIUSOS /ALIMENTOS		485
- AQUECEDORES DE CHÁVENAS E PRATOS	460	- CARROS DE SERVIÇO - ROOM SERVICE		489
- AQUECEDORES DE PACOTES DE LEITE	23	- CARROS PARA BAGAGENS E TRANSPORTE DE ROUPAS		493/494
- AQUECEDORES DE SALSICHAS	93	- CARROS PARA LAVANDARIA		488
- AQUECEDORES PARA ESPLANADAS A GÁS	498	- CARROS PARA LIMPEZAS		490/492
- ARCAS CONGELADORAS	188	- CARROS PARA TRANSPORTE E ARMAZENAMENTO DE GELO		487
- ARMÁRIOS EM INOX	467+471	- CARROS PARA TRANSPORTE DE ALIMENTOS SECOS		486
- ARMÁRIOS ESTERILIZADORES PARA FACAS	86	- CARROS PARA TRANSPORTE DE COMIDA QUENTE		459/462
- ARMÁRIOS DE FERMENTAÇÃO	213	- CARROS PARA TRANSPORTE DE CONTAINERS		482
- ARMÁRIOS MISTOS PARA PEIXE E CONGELADOS	215	- CARROS PARA TRANSPORTE DE TABULEIROS		483/484
- ARMÁRIOS MURAIIS	192/193	- CARROS REFRIGERADOS PARA TRANSPORTE DE COMIDA		463
- ARMÁRIOS PARA CONGELAÇÃO	159	- CARROS / TROLLEYS DE SERVIÇO		481
- ARMÁRIOS PARA CONGELAÇÃO (metal branco / inox / ABS)	198/201	- CENTRIFUGADORES		14
- ARMÁRIOS PARA CONGELAÇÃO - SÉRIE GN 2/1	207	- CEPOS DE CORTE		476
- ARMÁRIOS PARA REFRIGERAÇÃO	158	- CHAFING DISH		106
- ARMÁRIOS PARA REFRIGERAÇÃO (dupla temperatura)	216	- CHAPAS ELÉTRICAS		94
- ARMÁRIOS PARA REFRIGERAÇÃO (metal branco / inox / ABS)	195/197	- CHAPAS ELÉTRICAS COM TORRADEIRA		94
- ARMÁRIOS PARA REFRIGERAÇÃO - SÉRIE 700	203	- CHAPAS PARA GRELHAR A GÁS		95
- ARMÁRIOS PARA REFRIGERAÇÃO - SÉRIE 700 (gastronomia)	206	- CHOCOLATEIRAS		24
- ARMÁRIOS PARA REFRIGERAÇÃO - SÉRIE 700 (portas de vidro)	205	- CHURRASQUEIRAS A CARVÃO		282/286
- ARMÁRIOS PARA REFRIGERAÇÃO - SÉRIE GN 2/1 (portas de vidro)	208	- CILINDRO SOVADOR DE MASSAS		64
- ARMÁRIOS PARA REFRIGERAÇÃO E CONGELAÇÃO - SÉRIE 600x400	210	- CONGELADORES DE APOIO		199
- ARMÁRIOS PARA REFRIGERAÇÃO E CONGELAÇÃO (gastronomia)	202	- CONGELADORES DE COPOS		25
- ARMÁRIOS PARA REFRIGERAÇÃO DE CONGELADOS	204	- CONGELADORES PARA CUVETTES DE GELADOS		217
- ARMÁRIOS PARA REFRIGERAÇÃO VENTILADOS	218	- CONGELADORES PARA SUPERMERCADOS		189
- ARMÁRIOS REFRIGERADOS PARA PADARIA	212	- CONGELADORES VERTICAIS		160/161
- ARMÁRIOS REFRIGERADOS PARA PEIXE	214	- CONTAINERS		321/324
- ARMÁRIOS VERTICAIS PARA PASTELARIA E PADARIA	209	- COCKING STATION		453
- ARREFECEDORES DE ÁGUA	148	- CORTADORAS DE CARNES EM TIRAS E CUBOS		77
- ARREFECEDORES DE GARRAFAS	153	- CORTADORAS DE CARNES FRIAS		34/36
- ARREFECEDORES DE PACOTES DE LEITE	23	- CORTADORAS DE LEGUMES		79
- ASSADORES PARA FRANGO	280/281	- CORTADORAS HORIZONTAIS		73/74
B		- CORTADORAS PARA PÃO		72
- BALCÕES PARA GELADOS	128/130	- COZEDORES DE ARROZ		105
- BALDES PARA O LIXO	505/506	- COZEDORES DE MASSAS		105
- BANCADAS EM INOX COM CUBA	468/469	- COZEDORES DE OVOS		105
- BANCADAS REFRIGERADAS - SÉRIE 600	221/222	- CREPEIRAS		26
- BANCADAS REFRIGERADAS - SÉRIE 600/700	228	- CUTTERS		81
- BANCADAS REFRIGERADAS - SÉRIE 700	229/230	D		
- BANCADAS REFRIGERADAS - SÉRIE 700 (portas e gavetas)	232	- DEMOLHADORES DE BACALHAU		148
- BANCADAS REFRIGERADAS - SÉRIE 700 (portas de vidro)	235/236	- DESCASCADORAS DE ALHOS		74
- BANCADAS REFRIGERADAS - SÉRIE 800	238/239	- DESCASCADORAS DE BATATAS		74/75
- BANCADAS REFRIGERADAS PARA PIZZAS	246/247	- DESIDRATADORES DE ALIMENTOS		114
- BANCADAS PARA BAR	227	- DISPENSADORES DE BEBIDAS QUENTES		458
- BANCADAS PARA PREPARAÇÃO DE PIZZAS	248/249	- DISPENSADORES DE CAFÉ		37
- BANCADAS PARA PREPARAÇÃO DE SALADAS	250	- DISPENSADORES DE GELO EM CUBO		42
- BANHOS MARIA	106	- DISPENSADORES DE MOLHOS		107
- BÂSCULAS	119	- DISPENSADORES DE SUMOS		19
- BATEDEIRAS	55/56	- DIVISORAS DE MASSAS		57/58
- BLENDERS	16/17	- DIVISORAS HIDRÁULICAS DE MASSA		60

ÍNDICE ALFABÉTICO



- DIVISORAS PARA PÃO	59	- FRITADEIRAS PARA FARTURAS E CHURROS	103
- DOSEADOR E CONTROLADOR DE TEMPERATURA DE ÁGUA	68	- FRITADEIRAS PARA PASTELARIA E DE GRANDE CAPACIDADE	102
E		G	
- ENCHIMENTO DE SALSICHAS	84	- GRELHADORES A CARVÃO PARA BANCADA	291
- EMBALADORAS A VÁCUO	88/90	- GRELHADORES DE PRENSA	31
- EMBALADORAS DE CUVETES	91	- GRELHADORES DE SALSICHAS	93
- ESPREMEDORES DE CITRINOS	14	- GRILL / GRILL A CARVÃO / CHURRASCO A CARVÃO	287/290
- ESPREMEDORES LENTOS	15	- GRUPOS DE FRIO	262/263
- ESTANTES EM INOX	269	- GRUPOS MÚLTIPLOS	20
- ESTANTES METÁLICAS	270	H	
- ESTANTES / MÓDULOS	271/278	- HOTTES	477/479
- ESTANTERIA DE ALUMÍNIO / POLITILENO	265/267	K	
- ESTRADOS	268	- KEBAB	111/112
- ESTUFAS	457	L	
- EXPOSITORES AQUECIDOS PARA BALCÃO	168/169	- LAMINADORAS	61/63
- EXPOSITORES REFRIGERADOS	174	- LÂMPADAS DE AQUECIMENTO	116
- EXPOSITORES REFRIGERADOS MULTIPORTAS (side by side)	165	- LASCADORA DE CHOCOLATE	67
- EXPOSITORES REFRIGERADOS PARA BALCÃO	170	- LAVANDARIA (acessórios)	516
- EXPOSITORES REFRIGERADOS PARA BEBIDAS - 1 PORTA	155/157	- LIQUIDIFICADORES / TRITURADORES	82
- EXPOSITORES REFRIGERADOS PARA BEBIDAS - 2 PORTAS	162	- LINHA DE QUEIMA	327/451
- EXPOSITORES REFRIGERADOS PARA BEBIDAS - 3 PORTAS	164	- LOUCEIROS EM INOX	472
- EXPOSITORES REFRIGERADOS PARA BEBIDAS - PORTAS DE CORRER	163	M	
- EXPOSITORES REFRIGERADOS PARA INGREDIENTES E SUSHI	175/176	- MÁQUINAS PARA ALGODÃO DOCE	496
- EXPOSITORES REFRIGERADOS PARA PASTELARIA E SOBREMESAS	171/173	- MÁQUINAS PARA CAFÉ AUTOMÁTICA	39
- EXPOSITORES REFRIGERADOS PARA VINHOS E BEBIDAS	183/187	- MÁQUINAS PARA CAFÉ EXPRESSO	40
- EXPOSITORES PARA GELADOS	127	- MÁQUINAS PARA CAFÉ EXPRESSO (automáticas)	38
- EXPOSITORES PARA REFRIGERAÇÃO E CONGELAÇÃO	166	- MÁQUINAS PARA CHANTILLY	122
- EXPOSITORES PARA SUPERMERCADOS	190	- MÁQUINAS PARA CHURROS	85
- ENROLADORAS CÔNICAS	65	- MÁQUINAS PARA DONUTS	28
F		- MÁQUINAS PARA GELADOS (processo contínuo)	139/142
- FATIADORES DE SALSICHAS	93	- MÁQUINAS PARA GELADOS E IOGURTE CONGELADO	124
- FATIADORAS DE TOMATE	79	- MÁQUINAS PARA GELADOS SHOW ICE CREAM - gelado "rolinhos"	145
- FERMENTADORAS DE FORNOS PARA PIZZAS	313	- MÁQUINAS PARA GELADOS SPAGHETTI / SOFT ICE	125
- FERVEDORES DE ÁGUA	37	- MÁQUINAS PARA GELO	42/44
- FOGÃO MONOLITICO A GÁS	326	- MÁQUINAS PARA GELO SECO	25
- FONTES DE ÁGUA	18	- MÁQUINAS PARA GRANIZADOS	22
- FONTES DE CHOCOLATE	123	- MÁQUINAS PARA LAVAR E SECAR ROUPA (side by side/empilháveis)	508/510
- FORMADORAS DE BAGUETTES	66	- MÁQUINAS PARA LAVAR LOIÇA	46/47
- FORMADORAS DE FONDANT	69	- MÁQUINAS PARA LAVAR ROUPA	511/512
- FORMADORAS DE HAMBURGUER	76	- MÁQUINAS PARA LAVAR UTENSÍLIOS	48
- FORMADORAS DE PIZZAS	69	- MÁQUINAS PARA LIMPEZA A SECO	517
- FORNO DEFUMADOR	320	- MÁQUINAS PARA PANQUECAS	29
- FORNOS CONVETORES MISTOS PARA GASTRONOMIA	304	- MÁQUINAS PARA PIPOCAS	497
- FORNOS DE BRASA A CARVÃO	316/319	- MÁQUINAS PARA PROFITEROLOES	30
- FORNOS DE CONVEÇÃO ELÉTRICOS	305/306	- MÁQUINAS PARA SECAR E POLIR TALHERES	87
- FORNOS PARA GASTRONOMIA	296/303	- MÁQUINAS PARA SUMO DE LARANJA	13
- FORNOS DE TAPETE PARA TORRADAS E PIZZAS	314	- MÁQUINAS PARA WAFFLES	27
- FORNOS PARA PADARIA E PASTELARIA	293/295	- MESAS EM INOX	465/466
- FORNOS PARA PIZZAS	307/312	- MESAS PARA CONSERVAÇÃO DE CONGELADOS - SÉRIE 600	226
- FORNOS PARA PIZZA EM TÚNEL	315	- MESAS PARA CONSERVAÇÃO DE CONGELADOS - SÉRIE 700	231
- FRIGORÍFICOS PARA MATURAÇÃO DE CARNES	180/182	- MESAS PARA EMPRATAMENTO	475
- FRIGORÍFICOS PARA RESÍDUOS	179	- MESAS PARA TERRAÇOS	454
- FRIGORÍFICOS "ROLL IN" (para carros de pastelaria)	211	- MESAS REFRIGERADAS (linha americana)	251/253
- FRITADEIRAS ELÉTRICAS / GÁS / GÁS PROPANO	98/101	- MESAS REFRIGERADAS - SÉRIE 600	223/225
- FRITADEIRAS DE INDUÇÃO	99	- MESAS REFRIGERADAS - SÉRIE 700	233/237

- MESAS REFRIGERADAS PARA BLOCOS DE QUEIMA/BAIXAS	240/243	S	
- MICROONDAS	113	- SALADETES	244/245
- MILKSHAKERS	21	- SALAMANDRAS	110
- MINI ARMÁRIOS	194	- SECADORES DE LOIÇA	49
- MINIBARES	154	- SECADORES DE MÃOS	499
- MISTURADORES DE CARNE	78	- SECADORES PARA ROUPA	513/514
- MÓDULOS PARA MANUTENÇÃO DE PROTEÍNAS	115	- SELADORAS DE SACOS	91
- MOÍNHOS DE CAFÉ	38	- SERRA OSSOS	77
- MURAIIS REFRIGERADOS	191	- SOUP STATION	104
		- SOUS VIDE	108/109
P		T	
- PANELAS DE SOPA	104	- TÁBUAS PARA ENGOMAR	519
- PASTEURIZADORES	146	- TERMOSELADORAS	92
- PICADORAS DE CARNE	76	- TERMOS PARA LEITE	23
- PICADORES DE GELO	21	- TEMPERADORAS DE CHOCOLATE	122
- PIOS LAVA MÃOS	470	- TORNEIRAS	500/504
- PIZZA PRESS	70	- TORRADEIRAS	32
- PIZZA ROLLER	70	- TORRADEIRAS VERTICAIS	33
- PLACAS DE INDUÇÃO / WOK	96/97	- TORRES PARA LAVAGEM E SECAGEM DE ROUPA	515
- PLACAS PARA AQUECIMENTO	455	- TRANSPORTADOR TÉRMICO	458
- PLACAS PARA ARREFECIMENTO	456	- TRITURADORES DE GELO	21
- PORCIONADORA E BOLEADORA DE MASSAS	71	- TRITURADORES DE SOPAS	83
- PRATELEIRAS EM INOX	473/474	V	
- PRODUTORAS DE GELADO	143/144	- VITRINES NEUTRAS	167
R		- VITRINES PARA GELADOS	126/138
- RALADORES DE QUEIJOS	80	- VITRINES REFRIGERADAS COM SUPORTE	177
- RECIPIENTES PARA GELO GRANULADO	178		
- RETERMALIZADORAS	104		





**EQUIPAMENTOS PARA BAR E
CAFETARIA**



MODELO MMAJ25



MODELO MMAJ25SS



balde
não
incluído



MODELO MMAJ45

MODELOS	MMAJ25	MMAJ25SS	MMAJ45
REFª COMERCIAL	M09300030	M09300031	M09300032
POTÊNCIA	200 W	200 W	200 W
VOLTAGEM	230V/1N/50	230V/1N/50	230V/1N/50
FUNCIONAMENTO	automático	automático	automático
CAPACIDADE DE CARGA	8 Kg	8 Kg	20 Kg
PRODUÇÃO	18 a 25 laranjas por minuto	20 a 25 laranjas por minuto	20 a 25 laranjas por minuto
DDIÂMETRO DAS LARANJAS	entre os 6 e os 8 cm	entre os 6 e os 8 cm	entre os 6 e os 8 cm
ALTURA MÁXIMA DA GARRAFA / COPO	16 cm	15 cm	28 cm
OPCIONAL	carrinho com 660x505x710 mm	carrinho com 660x505x710 mm	carrinho com 660x505x710 mm
DIMENSÕES (LxPxA) mm	450x360x775	450x360x850	450x500x1090
PESO	41 Kg	44 Kg	54 Kg
PREÇO SEM IVA	1.660,00 €	1.719,00 €	2.855,00 €



MODELO
32LH



MODELO
32LH-XL



MODELO
32LH-XL AUTOMATIC



MODELO
ETACID



MODELOS	32LH	32LH-XL	32LH-XL AUTOMATIC	ETACID1
REFª COMERCIAL	M09300027	M09300028	M09300029	-----
POTÊNCIA	180 W	180 W	230 W	570 W
VOLTAGEM	230V/1N/50	230V/1N/50	230V/1N/50	230V/1N/50
CAPACIDADE	para garrafas até 12,5 cm altura	para garrafas até 19 cm altura	para garrafas até 19 cm altura	-----
PRODUÇÃO	até 32 litros/hora	até 32 litros/hora	até 32 litros/hora	-----
FUNCIONAMENTO	semi-automático	semi-automático	automático	semi-automático
INCLUÍDO	filtro removível para sementes e polpa de fruta	filtro removível para sementes e polpa de fruta	filtro removível para sementes e polpa de fruta	copo para recolha de sumos
VELOCIDADE	1.800 r.p.m.	1.800 r.p.m.	1.800 r.p.m.	-----
DIMENSÕES (LxPxA) mm	220x310x360	210x318x412	210x336x475	180x280x360
PESO	4,5 Kg	5,5 Kg	8 Kg	10 Kg
PREÇO SEM IVA	287,00 €	361,00 €	564,00 €	700,00 €



MODELO EAPC700



MODELO EACJ900



MODELO VE-CE2047ABS



MODELO VE-CE2047ALL

CENTRIFUGADORES

MODELOS	EAPC700	EACJ900A	VE-CE 2047ABS	VE-CE 2047ALL
POTÊNCIA	2800 r.p.m.	400 W	400 W	400 W
VOLTAGEM	230V/1N/50	230V/1N/50	230V/1N/50	230V/1N/50
VELOCIDADE	2.800 r.p.m.	3.000 r.p.m.	2.700 r.p.m.	2.700 r.p.m.
ESTRUTURA	aço inoxidável	aço inoxidável	ABS cromado	alumínio
DIMENSÕES (LxPxA) mm	230x310x395	250x160x450	270x450x550	270x450x550
PESO	5 Kg	9 Kg	10 Kg	10 Kg
PREÇO SEM IVA	300,00 €	1.350,00 €	2.333,00 €	2.856,00 €



MODELO EAPB009



MODELO VE-ET2102

ESPREMEDORES LENTOS

MODELOS	EAPB009	VE-ET2102
POTÊNCIA	440 W	240 W
VOLTAGEM	230V/1N/50	230V/1N/50
VELOCIDADE	37 r.p.m.	60 r.p.m.
ESTRUTURA	aço inoxidável e plástico	sintético
DIMENSÕES (LxPxA) mm	250x160x450	210x250x490
PESO	9 Kg	7 Kg
PREÇO SEM IVA	618,00 €	1.424,00 €



MODELO	BPOWER XL
REFª COMERCIAL	M08803000
POTÊNCIA	1.800 W
VOLTAGEM	230V/1N/50
CAPACIDADE	2,5 litros
VELOCIDADE	até 28.000 r.p.m.
DIMENSÕES (LxPxA) mm	253x260x566
PESO	5,5 Kg
PREÇO SEM IVA	293,00 €



MODELO	BMASTER ULT.
REFª COMERCIAL	M09379000
POTÊNCIA	1.500 W
VOLTAGEM	230V/1N/50
CAPACIDADE	1,5 litros
VELOCIDADE	20.000 r.p.m.
DIMENSÕES (LxPxA) mm	220x220x445
PESO	5 Kg
PREÇO SEM IVA	364,00 €



MODELOS
VE-FR2093E
VE-FR2093L



MODELO
VE-20931



MODELO
VE-2010



MODELO VE-2003



MODELO
VE-2003L

MODELOS	VE-FR2093E	VE-FR2093L	VE-20931	VE-2010	VE-2003	VE2003L
POTÊNCIA	800 W	800 W	800 W	800 W	400 W	400 W
VOLTAGEM	230V/1N/50	230V/1N/50	230V/1N/50	230V/1N/50	230V/1N/50	230V/1N/50
MATERIAL DO COPO	transparente	transparente	aço inoxidável	aço inoxidável	transparente	aço inoxidável
CAPACIDADE DO COPO	3,5 litros	3,5 litros	3,5 litros	5 litros (máx. 4,5 litros)	1,2 litros/cada	2 litros/cada
ESTRUTURA	ABS	ABS	ABS	ABS	alumínio	alumínio
CARACTERÍSTICAS	3 lâminas	3 lâminas e variador de velocidade	3 lâminas e variador de velocidade	3 lâminas	3 lâminas	3 lâminas
VELOCIDADE	16.500-22.000 r.p.m.	16.500-22.000 r.p.m.	1.000-22.000 r.p.m.	17.300-22.000 r.p.m.	12.500-16.700 r.p.m.	16.500-22.00 r.p.m.
DIMENSÕES (LxPxA) mm	Ø 280x550	Ø 280x550	Ø 280x550	Ø 280x590	390x190x450	390x190x450
PESO	6 Kg	6 Kg	6 Kg	6 Kg	8 Kg	8 Kg
PREÇO SEM IVA	1.397,00 €	1.549,00 €	1.818,00 €	1.650,00 €	1.421,00 €	1.957,00 €



Fabricadas em aço inoxidável e com um design moderno e elegante, estas fontes de água foram projetadas para serem utilizadas em restaurantes, hotéis e até Mesmo em serviços de catering!

CARACTERÍSTICAS PRINCIPAIS :

- água com gás personalizável, permitindo o ajuste do tamanho das bolhas;
- água fria com temperatura ajustável;
- dosagem ajustável, onde é possível configurar em duas medidas a quantidade de água a ser dispensada (250 ml e 500 ml);
- visor informativo que permite visualizar a temperatura de serviço e eventuais códigos de erro;
- bandeja com escorredor embutido;
- sistema de enchimento inteligente com apenas um toque;

MODELO	EX- HIDRA3S65BL
REFª COMERCIAL (branco / preto)	E19111426 / E1911427
POTÊNCIA	463 Kw
VOLTAGEM	230V/1N/50
PRODUÇÃO DE ÁGUA FRIA	65 litros/hora
CAPACIDADE DO DEPÓSITO DE GELO	3 Kg
ÁGUA NATURAL	sim
ÁGUA FRIA	sim
ÁGUA COM GÁS	sim
ÁGUA QUENTE	não
SISTEMA DE FILTRO INCORPORADO	não
CÔRES DISPONÍVEIS	branco e preto
REFRIGERANTE	R290
DIMENSÕES (LxPxA) mm	565x375x480
PESO	30 Kg
PREÇO SEM IVA	2.776,00 €





MODELO MDPI-8



MODELO MDP2-8



MODELO MDP3-8



MODELO DPI-8



MODELO DP2-8



MODELO DP3-8

COM TUBOS PARA COLOCAÇÃO DE GELO

COM REGULADOR AUTOMÁTICO DE TEMPERATURA

MODELOS	MDPI-8	MDP2-8	MDP3-8	DPI-18	DP2-18	DP3-18
REFª COMERCIAL	M09300541	M09300542	M09300543	M09300530	M09300535	M09300540
POTÊNCIA	-----	-----	-----	151 W	244 W	278 W
VOLTAGEM	-----	-----	-----	230V/1N/50	230V/1N/50	230V/1N/50
CAPACIDADE	1x 8 litros	2x 8 litros	3x 8 litros	1x 18 litros	2x 18 litros	3x 18 litros
TERMOSTATO	-----	-----	-----	7°C/12°C	7°C/12°C	7°C/12°C
DIMENSÕES (LxPxA) mm	260x360x560	550x360x560	860x360x560	340x450x700	490x450x700	730x450x700
PESO	2,8 Kg	5,6 Kg	8,4 Kg	25 Kg	32 Kg	40 Kg
PREÇO SEM IVA	221,00 €	352,00 €	486,00 €	830,00 €	1.228,00 €	1.506,00 €



MODELO C70650025



MODELO C70650020



MODELO C70650015



MODELO C70650030

MODELOS	C70650025	C70650020	C70650015	C70650030
POTÊNCIA	500 W	350 W	500 W	750 W
VOLTAGEM	230V/1N/50	230V/1N/50	230V/1N/50	230V/1N/50
CAPACIDADE	20 litros	10 litros	22 litros	2x 20 litros
TEMPERATURA	+5°C/+10°C	+3°C/+10°C	+3°C/+10°C	+5°C/+10°C
DIMENSÕES (LxPxA) mm	185x520x665	250x390x700	350x405x752	365x520x665
PESO	22 Kg	18 Kg	22 Kg	35 Kg
PREÇO SEM IVA	1.162,00 €	1.235,00 €	1.668,00 €	1.628,00 €



MODELO
FIGP2SF



MODELO
FIGP2FR



MODELO
FIGP3SFF



MODELO
VMGR2014/E

MODELOS	FIGP2SF	FIGP2FR	FIGP3SFF	VE-GR2014/E
POTÊNCIA	0,15 Kw + 0,35 Kw	0,15 Kw + 0,35 Kw	0,15 Kw + 0,35 Kw + 0,12 Kw	650 W
VOLTAGEM	230V/1N/50	230V/1N/50	230V/1N/50	230V/1N/50
VELOCIDADES (r.p.m.)	800 - 1.600	800 - 1.600	500 - 16.000 - 16.000	2
FUNÇÕES	espremedor de frutas liquidificador (1,5 litros)	liquidificador (1,5 litros) tritador de gelo	espremedor frutas (alavanca) liquidificador (1,5 litros) milkshaker	espremedor de frutas (automático) liquidificador liquidificador para frappé tritador de gelo
DIMENSÕES (LxPxA) mm	380x240x490	380x300x490	510x240x500	250x530x540
PESO	9 Kg	9 Kg	11 Kg	19 Kg
PREÇO SEM IVA	1.428,00 €	1.614,00 €	1.752,00 €	3.394,00 €

MILKSHAKERS



MODELOS	SINGLE	DUPLO
REFª COMERCIAL	M09362101	M09362102
POTÊNCIA	400 W	800 W
VOLTAGEM	230V/1N/50	230V/1N/50
CAPACIDADE DO COPO	1 litro	2x 1 litro
VELOCIDADE	10.000 e 15.000 r.p.m.	10.000 e 15.000 r.p.m.
DIMENSÕES (LxPxA) mm	200x230x500	330x190x480
PESO	3,6 Kg	7,9 Kg
PREÇO SEM IVA	335,00 €	586,00 €

IDEAIS PARA GRANIZADO, FRAPÉS, SLUSHIES E COCKTAILS

TRITURADORES DE GELO



MODELO FIROGM



MODELO FITRL

MODELOS	FIROGM	FITRL
POTÊNCIA	0,15 Kw	0,35 Kw
VOLTAGEM	230V/1N/50	230V/1N/50
VELOCIDADE	800 r.p.m.	1.200 r.p.m.
PRODUÇÃO	120 kg/hora	120 kg/hora
DIMENSÕES (LxPxA) mm	210x300x500	210x465x310
PESO	5 Kg	8 Kg
PREÇO SEM IVA	1.020,00 €	1.278,00 €

PICADOR DE GELO



MODELO	IRPH-65
REFª COMERCIAL	IR761630
POTÊNCIA	250 W
VOLTAGEM	230V/1N/50
PRODUÇÃO	sem informação
DIMENSÕES (LxPxA) mm	400x200x305
PESO	5 Kg
PREÇO SEM IVA	289,00 €



MODELO	C70650005
POTÊNCIA	0,93 Kw
VOLTAGEM	230V/1N/50
CAPACIDADE	2x 12 litros
ESTRUTURA	aço inoxidável
DIMENSÕES (LxPxA) mm	390x530x780
PESO	48 Kg
PREÇO SEM IVA	3.662,00 €



MODELO	C70650010
POTÊNCIA	1,28 Kw
VOLTAGEM	230V/1N/50
CAPACIDADE	3x 12 litros
ESTRUTURA	aço inoxidável
DIMENSÕES (LxPxA) mm	590x530x780
PESO	48 Kg
PREÇO SEM IVA	4.807,00 €



ARREFECEDOR DE PACOTES DE LEITE



MODELO	BKV8,1L
REFª COMERCIAL	B190089
POTÊNCIA	0,075 Kw
VOLTAGEM	230V/1N/50
CAPACIDADE	8,1 litros
QUANTIDADE DE PACOTES DE LEITE	3 pacotes (1 litro)
TEMPERATURA	0°C/8°C
TEMPERATURA AMBIENTE	25°C
DIMENSÕES INTERIORES (LxPxA) mm	160x190x280
DIMENSÕES EXTERIORES (LxPxA) mm	225x450x450
PESO	13,8 kg
PREÇO SEM IVA	1.207,00 €



AQUECEDORES DE PACOTES DE LEITE



MODELO XDAL 2P



MODELO XDAL3P

MODELOS	XDAL 2P	XDAL 3P
POTÊNCIA	650 W	1.050 W
VOLTAGEM	230V/1N/50	230V/1N/50
CAPACIDADE	2 pacotes de leite	3 pacotes de leite
DIMENSÕES (LxPxA) mm	195x145x250	275x145x250
PESO	5,8 Kg	7,7 Kg
PREÇO SEM IVA	544,00 €	668,00 €

TERMOS PARA LEITE



MODELOS STER5L STER10L



MODELO STER5+5L

MODELOS	STER5L	STER10L	STER5+5L
POTÊNCIA	1,2 Kw	1,8 Kw	2x 1,2 Kw (= 2,4 Kw)
VOLTAGEM	230V/1N/50	230V/1N/50	230V/1N/50
CAPACIDADE	-----	-----	-----
DIMENSÕES (LxPxA) mm	280x310x520	320x350x615	540x310x520
PESO	8 Kg	12 Kg	16 Kg
PREÇO SEM IVA	881,00 €	1.137,00 €	1.530,00 €



MODELO	SC04
REFª COMERCIAL	-----
POTÊNCIA	1.200 W
VOLTAGEM	230V/1N/50
CAPACIDADE	3 litros
TEMPERATURA	0°C/90°C
DIMENSÕES (LxPxA) mm	210x210x380
PESO	5 Kg
PREÇO SEM IVA	560,00 €



MODELOS	ETCHOC05L	ETCHOC010L
REFª COMERCIAL	ET1753	ET1754M
POTÊNCIA	1.000 W	1.000 W
VOLTAGEM	230V/1N/50	230V/1N/50
CAPACIDADE	5 litros	10 litros
TEMPERATURA	90°C	90°C
DIMENSÕES (LxPxA) mm	280x410x460	280x410x580
PESO	6,8 Kg	7 Kg
PREÇO SEM IVA	987,00 €	1.035,00 €

CONGELADORES DE COPOS



MODELO	M09403000
DIMENSÕES (LxPxA) mm	130x270x410
PESO	2,8 Kg
PREÇO SEM IVA	609,00 €

MODELOS	IESC50	IESC50CR
POTÊNCIA	375 W	390 W
VOLTAGEM	230V/1N/50	230V/1N/50
CAPACIDADE	95 litros	95 litros
TEMPERATURA	-5°C/-18°C	-5°C/-10°C
CLASSE CLIMÁTICA	4/38°C	4/38°C
REFRIGERANTE	R290	R290
DIMENSÕES (LxPxA) mm	570x600x850	570x600x850
PREÇO SEM IVA	2.140,00 €	2.329,00 €

MÁQUINA PARA GELO SECO



MODELO	M09403100
POTÊNCIA	10 W
VOLTAGEM	230V/1N/50
PRODUÇÃO	185 gramas a cada 120 segundos
DIMENSÕES DO CILINDRO	56x112 mm
DIMENSÕES (LxPxA) mm	198x198x224
PESO	5 Kg
PREÇO SEM IVA	1.298,00 €

NOTA : Para ligar a botija de dióxido de carbono líquido;





MODELO
CREPE SINGLE



MODELO CREPE DOUBLE



MODELO
FICR400G1



MODELO
FICR400G2

ELÉTRICAS

GÁS

MODELOS	CREPE SINGLE	CREPE DOUBLE	FICR400G1	FICR400G2
REFª COMERCIAL	M09374070	M09374071	-----	-----
POTÊNCIA	3.000 W	2x 3.000 W	3.600 W	3.600 W + 3.600 W
VOLTAGEM	230V/1N/50	230V/1N/50	-----	-----
PRATO / DIÂMETRO	1 prato / Ø 400 mm	2 pratos / Ø 400 mm cada	1 prato / Ø 400 mm	2 pratos / Ø 400 mm cada
TEMPERATURA	0°C/300°C	0°C/300°C	50°C/280°C	50°C/280°C
DIMENSÕES (LxPxA) mm	445x450x250	860x500x250	480x480x270	900x480x270
PESO	15 Kg	30 Kg	23 Kg	46 Kg
PREÇO SEM IVA	330,00 €	795,00 €	1.614,00 €	2.612,00 €



MODELO BUBBLE



MODELO LOLLY



MODELO SINGLE



MODELO DOUBLE

MODELOS	BUBBLE	LOLLY
REFª COMERCIAL	M09374210	M09374251
POTÊNCIA	1.415 W	1.750 W
VOLTAGEM	230V/1N/50	230V/1N/50
TEMPERATURA	50°C/230°C	50°C/300°C
WAFFLE (LxPxA) cm	22,5x37x25	21x5x3
DIMENSÕES (LxPxA) mm	225x315x270	300x380x260
PESO	7 Kg	13 Kg
PREÇO SEM IVA	330,00 €	478,00 €

MODELOS	SINGLE	DOUBLE
REFª COMERCIAL	M09365100	M09365101
POTÊNCIA	1.000 W	2x 1.000 W
VOLTAGEM	230V/1N/50	230V/1N/50
TEMPERATURA	50°C/300°C	50°C/300°C
WAFFLE (LxPxA) cm	-----	-----
DIMENSÕES (LxPxA) mm	255x380x270	520x380x270
PESO	5,5 Kg	11 Kg
PREÇO SEM IVA	333,00 €	550,00 €



MODELO 3x3



MODELO SINGLE

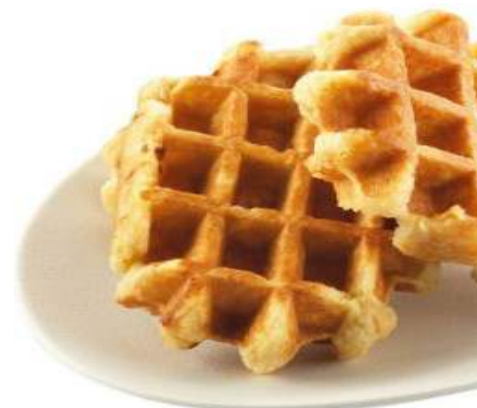

MODELO DOUBLE

CLASSIC	3x3	SINGLE	DOUBLE
REFª COMERCIAL	M09374201	M09365105	M09365106
POTÊNCIA	1.750 W	1.600 W	2x 1.600 W
VOLTAGEM	230V/1N/50	230V/1N/50	230V/1N/50
WAFFLE (LxPxA) cm	7,5x12,5x1,3	10x16x2,5	10x16x2,5
TEMPERATURA	50°C/300°C	50°C/300°C	50°C/300°C
DIMENSÕES (LxPxA) mm	380x300x265	300x380x270	630x380x270
PESO	11 Kg	10 Kg	18 Kg
PREÇO SEM IVA	418,00 €	431,00 €	708,00 €



MODELO
MINI DONUT 6



MODELO
MINI DONUT 12



MODELO
MINI DONUT 15



MODELO
AUTOMATIC DONUT



MODELOS	MINI DONUT 6	MINI DONUT 12	MINI DONUT 15	AUTOMATIC DONUT
REFª COMERCIAL	M09374010	M09374011	M09374012	M09374000
POTÊNCIA	1.650 W	1.650 W	1.650 W	3.000 W
VOLTAGEM	230V/1N/50	230V/1N/50	230V/1N/50	230V/1N/50
TAMANHO DOS DONUTS	Ø 80-30 mm	Ø 50-20 mm	Ø 45-20 mm	3-5 cm / 5-7 cm / 7-10 cm
PRODUÇÃO	6 donuts de cada vez	12 donuts de cada vez	15 donuts de cada vez	500 unidades/hora
TEMPERATURA	50°C/300°C	50°C/300°C	50°C/300°C	60°C/240°C
DIMENSÕES (LxPxA) mm	380x310x270	380x310x270	380x310x270	965x330x650
PESO	11 Kg	11 Kg	11 Kg	35 Kg
PREÇO SEM IVA	408,00 €	387,00 €	416,00 €	2.691,00 €



MODELO
PANCAKE PLATE 9



MODELO
PANCAKE 1



MODELO
PANCAKE 9



MODELO
PANCAKE 4



MODELOS	PANCAKE PLATE 9	PANCAKE 1	PANCAKE 9	PANCAKE 4
REFª COMERCIAL	M09374125	M09374120	M09374122	M09374121
POTÊNCIA	850 W	1.650 W	1.650 W	1.650 W
VOLTAGEM	230V/1N/50	230V/1N/50	230V/1N/50	230V/1N/50
TAMANHO DAS PANQUECAS	Ø 80 mm	Ø 215x10 mm	Ø 75x16 mm	Ø 100 mm
PRODUÇÃO	9 panquecas de cada vez	1 panqueca de cada vez	9 panquecas de cada vez	4 panquecas de cada vez
TEMPERATURA	50°C/300°C	50°C/300°C	50°C/300°C	50°C/300°C
DIMENSÕES (LxPxA) mm	300x380x200	300x380x260	300x380x260	300x400x290
PESO	5,5 Kg	12 Kg	12 Kg	12 Kg
PREÇO SEM IVA	370,00 €	493,00 €	478,00 €	481,00 €



MODELO PROFITEROLE25



MODELO PROFITEROLE100

MODELOS	PROFITEROLE25	PROFITEROLE100
REFª COMERCIAL	M09374130	M09374132
POTÊNCIA	850 W	1.600 W
VOLTAGEM	230V/1N/50	230V/1N/50
TAMANHO DOS PROFITEROLES	Ø 45x7 mm	Ø 40x7 mm
PRODUÇÃO	25 profiteroles de cada vez	100 profiteroles de cada vez
TEMPERATURA	50°C/300°C	50°C/300°C
DIMENSÕES (LxPxA) mm	300x380x210	540x590x200
PESO	5,5 Kg	18,5 Kg
PREÇO SEM IVA	333,00 €	1.005,00 €



DISTRIBUIDORES DE MASSA

MODELOS	DISPENSER 1.3	DISPENSER DELUXE 1.6
REFª COMERCIAL	M09374160	M09374161
QUANTIDADE DE MASSA	1,3 litros	1,6 litros
DIMENSÕES DO BICO	8 mm	3 mm / 6 mm / 8 mm
DIMENSÕES (LxPxA) mm	300x380x200	240x245x200
PESO	5,5 Kg	3 Kg
PREÇO SEM IVA	127,00 €	180,00 €



MODELO DISPENSER 1.3



MODELO DISPENSER DELUXE 1.6





MODELO NERVURADA SINGLE



MODELO SANDWICH PANINI



MODELO NERVURADA PANINI



MODELOS NERVURADA E LISA DOUBLE

SUPERFÍCIE LISA OU NERVURADA



MODELOS	NERVURADA SINGLE	NERVURADA PANINI	SANDWICH PANINI	NERVURADA DOUBLE	LISA DOUBLE
REFª COMERCIAL	M09300430	M09300436	M09374170	M09300435	M09300437
TEMPERATURA	0°C/300°C	0°C/300°C	50°C/300°C	0°C/300°C	0°C/300°C
POTÊNCIA	1.800 W	2.200 W	1.650 W	2x 1.800 W	2x 1.800 W
VOLTAGEM	230V/1N/50	230V/1N/50	230V/1N/50	230V/1N/50	230V/1N/50
PLACA SUPERIOR (LxP)	214x214 mm	335x220 mm	120x140x20 mm	214x214 mm	214x214 mm
PLACA INFERIOR (LxP)	220x235 mm	335x220 mm		220x235 mm	220x235 mm
DIMENSÕES (LxPxA) mm	290x305x210	410x305x210	380x310x270	570x305x210	570x305x210
PESO	17,5 Kg	20 Kg	10 Kg	24 Kg	24 Kg
PREÇO SEM IVA	285,00 €	323,00 €	414,00 €	475,00 €	499,00 €



MODELO FIPV55L



VITROCERÂMICOS

MODELOS	FIPV27L	FIPV40L	FIPV55L
POTÊNCIA	1.700 W	2.000 W	3.400 W
VOLTAGEM	230V/1N/50	230V/1N/50	230V/400V
SUPERFÍCIE	lisa ou ranhurada	lisa ou ranhurada	lisa ou ranhurada
TEMPERATURA	50°C/300°C	50°C/300°C	50°C/300°C
TAMANHO DA PLACA	270x300 mm	400x300 mm	550x300 mm
DIMENSÕES (LxPxA) mm	340x450x190/600	490x450x190/600	630x450x190/600
PESO	11,5 Kg	15,5 Kg	23 Kg
PREÇO SEM IVA - superfície lisa	1.608,00 €	1.788,00 €	2.480,00 €
PREÇO SEM IVA - superfície ranhurada	1.752,00 €	1.910,00 €	2.700,00 €



MODELOS FIPV27L e FIPV40L

NOTA : Em ambos os modelos existe disponível a superfície lisa ou ranhurada;

TORRADEIRAS



MODELO
XDT 1TI 2R



MODELO
XDT 2TI 2R



MODELO
XDT 2 2R



MODELO
XDT 1 2R

	SEM TEMPORIZADOR		COM TEMPORIZADOR	
MODELOS	XDT 1 2R	XDT 2 2R	XDT 1TI 2R	XDT 2TI 2R
POTÊNCIA	2000 W	3000 W	2000 W	3000 W
VOLTAGEM	230V/1N/50	230V/1N/50	230V/1N/50	230V/1N/50
CAPACIDADE	6 torradas	2x 6 torradas	6 torradas	2x 6 torradas
NÍVEIS	1	2	1	2
DIMENSÕES (LxPxA) mm	532x270x280	532x270x370	532x270x280	532x270x370
PESO	7,6 Kg	9,3 Kg	7,6 Kg	9,4 Kg
PREÇO SEM IVA	352,00 €	368,00 €	408,00 €	430,00 €

MODELOS	MTT-150	MTT-300	MTT-450
REFª COMERCIAL	M09300055	M09300056	M09300057
POTÊNCIA	1340 W	2240 W	2640 W
VOLTAGEM	230V/1N/50	230V/1N/50	230V/1N/50
LARGURA DA FAIXA	180 mm	280 mm	360 mm
ALTURA DA ENTRADA	85 mm	85 mm	85 mm
DIMENSÕES (LxPxA) mm	290x420x390	370x420x390	470x420x390
PESO	16 Kg	16 Kg	20,5 Kg
PREÇO SEM IVA	659,00 €	679,00 €	842,00 €



MODELO	EX-TPC75
REFª COMERCIAL	E19042836
POTÊNCIA	3,00 Kw
VOLTAGEM	230V/1N/50
DIMENSÕES (LxPxA) mm	750x420x250
PESO	20 Kg
PREÇO SEM IVA	1.935,00 €





MODELO CASSCTV300



MODELO CASSCTV300GV



MODELO CASSCTV600B



MODELO CASSCTV6V



MODELO CASSCTV900



MODELOS	CASSCTV300	CASSCTV300GV	CASSCTV600B	CASSCTV6V	CASSCTV900
POTÊNCIA	1,5 Kw	1,5 Kw	2,2 Kw	2,2 Kw	3,3 Kw
VOLTAGEM	230V/1N/50	230V/1N/50	230V/1N/50	230V/1N/50	230V/1N/50
TEMPERATURA	ajustável	60°C/300°C	60°C/300°C	60°C/300°C	60°C/300°C
TEMPO DE PREPARAÇÃO	tosta em 24 segundos	tosta em 8 segundos	tosta em 24 segundos	tosta em 8 segundos	tosta em 24 segundos
PRODUÇÃO HORÁRIA	600 torradas ou 300 hambúrgueres	1800 torradas ou 900 hambúrgueres	1200 torradas ou 600 hambúrgueres	3600 torradas ou 1800 hambúrgueres	1800 torradas ou 600 hambúrgueres
INCLUÍDO	-----	2 rodas para ajuste da espessura do pão	2 papéis de torradas reutilizáveis	2 rodas para ajuste da espessura do pão e 2 papéis de torradas reutilizáveis	2 papéis de torradas reutilizáveis
ESTEIRA TRANSPORTADORA	automática	ajustável	automática	ajustável	automática
DIMENSÕES (LxPxA) mm	460x320x570	460x320x570	675x300x570	675x278x570	890x320x570
PESO	17,5 Kg	17,5 Kg	27,35 Kg	27,35 Kg	33 Kg
PREÇO SEM IVA	2.599,00 €	3.084,00 €	3.223,00 €	3.778,00 €	3.916,00 €



MODELO
EX-CGSP195S1



MODELOS
EX-CGSP220S1 e EX-CGSP250S1



MODELO
EX-CGSP250RS1



MODELOS
MS220 / MS250 / MS300



MODELOS	EX-CGSP 195S1	EX-CGSP 220S1	EX-CGSP 250S1	MS220	EX-CGSP 250RS1	MS250	MS300
REFª COMERCIAL	E19112832	E19112834	E19112835	M09300490	E19112836	M09300495	M09300500
POTÊNCIA	200 W	280 W	320 W	150 W	320 W	150 W	250 W
VOLTAGEM	230V/1N/50	230V/1N/50	230V/1N/50	230V/1N/50	230V/1N/50	230V/1N/50	230V/1N/50
DIÂMETRO DA LÂMINA	195 mm	200 mm	250 mm	220 mm	250 mm	250 mm	300 mm
CAPACIDADE DE CORTE	120 mm	150 mm	180 mm	-----	180 mm	-----	-----
ESPESSURA DO CORTE	12 mm	12 mm	10 mm	1-12 mm	10 mm	1-12 mm	1-12 mm
ESTRUTURA	aço inoxidável	aço inoxidável	aço inoxidável	aço inoxidável	vermelho	aço inoxidável	aço inoxidável
DIMENSÕES (LxPxA) mm	390x360x320	440x380x340	490x390x380	450x280x320	490x390x380	470x280x380	530x330x460
PESO	13,5 Kg	13,5 Kg	14,3 Kg	14,1 Kg	14,3 Kg	14,3 Kg	24,3 Kg
PREÇO SEM IVA	642,00 €	704,00 €	766,00 €	652,00 €	821,00 €	713,00 €	933,00 €



MODELOS
EX-CGSP220
EX-CGSP250
EX-CGSP275



MODELO
EX-CGSP250R



MODELO
EX-CGSP300R



MODELOS
EX-CGP300
EX-CGP330
EX-CGP350



MODELOS	EX-CGSP 220	EX-CGSP 250	EX-CGSP 250R	EX-CGSP 275	EX-CGSP 300R	EX-CGP300	EX-CGP330	EX-CGP350
REFª COMERCIAL	E19000574	E19000575	E19013933	E19000576	E19000577	E19000571	E19000572	E19000573
POTÊNCIA	140 W	185 W	185 W	185 W	260 W	370 W	370 W	370 W
VOLTAGEM	230V/1N/50	230V/1N/50	230V/1N/50	230V/1N/50	230V/1N/50	230V/1N/50	230V/1N/50	230V/1N/50
DIÂMETRO DA LÂMINA	220 mm	250 mm	250 mm	275 mm	300 mm	300 mm	330 mm	350 mm
CAPACIDADE DE CORTE	210x160 mm	220x190 mm	220x190 mm	220x220 mm	260x220 mm	285x230 mm	285x250 mm	325x260 mm
ESPESSURA DO CORTE	0-15 mm	0-16 mm	0-16 mm	0-16 mm	0-16 mm	0-16 mm	0-16 mm	0-16 mm
ESTRUTURA	aço inoxidável	aço inoxidável	vermelho	aço inoxidável	aço inoxidável	aço inoxidável	aço inoxidável	aço inoxidável
DIMENSÕES (LxPxA) mm	580x405x340	620x425x370	620x425x370	620x440x390	650x495x440	770x540x465	770x550x465	890x585x480
PESO	14 Kg	16 Kg	16 Kg	19 Kg	24 Kg	30 Kg	32 Kg	36 Kg
PREÇO SEM IVA	1.172,00 €	1.392,00 €	1.477,00 €	1.409,00 €	1.824,00 €	2.419,00 €	2.683,00 €	3.132,00 €



MODELOS
ASG



MODELO
EX-CGE300

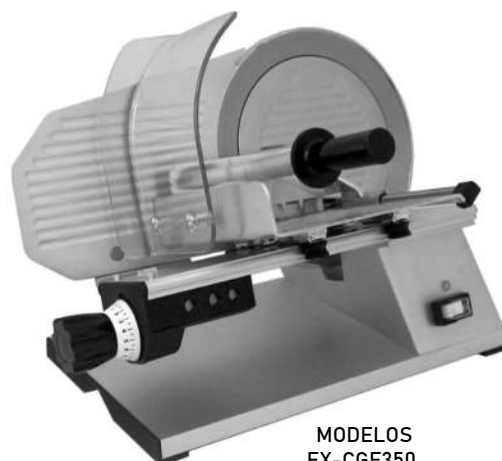

MODELOS
EX-CGE350
EX-CGE370

ENGRENAGEM

MODELOS	ASG220T	ASG250T	ASG275T	ASG300T	EX-CGE300	EX-CGE350	EX-CGE370
REFª COMERCIAL	-----	-----	-----	-----	E19000568	E19000569	E19000570
POTÊNCIA	200 W	200 W	200 W	320 W	250 W	370 W	370 W
VOLTAGEM	230V/1N/50	230V/1N/50	230V/1N/50	230V/1N/50	230V/1N/50	230V/1N/50	230V/1N/50
DIÂMETRO DA LÂMINA	220 mm	250 mm	275 mm	300 mm	300 mm	350 mm	370 mm
CAPACIDADE DE CORTE	195x155	230x175	230x180	265x210	270x220 mm	310x245 mm	310x255 mm
ESPESSURA DO CORTE	0-16 mm	0-16 mm	0-16 mm	0-16 mm	0-15 mm	0-15 mm	0-13 mm
ESTRUTURA	aço inoxidável	aço inoxidável	aço inoxidável	aço inoxidável	aço inoxidável	aço inoxidável	aço inoxidável
DIMENSÕES (LxPxA) mm	380x490x370	425x525x380	425x535x405	480x640x515	650x540x455	720x580x470	720x580x480
PESO	12,50 Kg	14 Kg	15 Kg	20,80 Kg	30 Kg	48 Kg	49 Kg
PREÇO SEM IVA	1.558,00 €	1.748,00 €	1.838,00 €	2.608,00 €	3.603,00 €	4.417,00 €	4.593,00 €



AUTOMÁTICA

MODELO	EX-CGE350A
REFª COMERCIAL	E19000508
POTÊNCIA	520 W
VOLTAGEM	230V/1N/50
DIÂMETRO DA LÂMINA	350 mm
CAPACIDADE DE CORTE	320x255 mm
ESPESSURA DO CORTE	0-15 mm
ESTRUTURA	aço inoxidável
DIMENSÕES (LxPxA) mm	810x630x560
PESO	70 Kg
PREÇO SEM IVA	7.613,00 €



MODELO
EX-CGE350A



DISPENSADORES DE CAFÉ



FERVEDORES DE ÁGUA



DISPENSADORES DE CAFÉ

FERVEDORES DE ÁGUA

	DISPENSADORES DE CAFÉ		FERVEDORES DE ÁGUA	
MODELOS	COFFEE 10 L	COFFEE 15 L	WATER 10 L	WATER 20 L
REFª COMERCIAL	M09300598	M09300599	M09300595	M09300596
POTÊNCIA	1520 W	1520 W	2000 W	2500 W
VOLTAGEM	230V/1N/50	230V/1N/50	230V/1N/50	230V/1N/50
CAPACIDADE	80 chávenas	120 chávenas	10 litros	20 litros
TEMPO MÉDIO DE PREPARAÇÃO	10 litros : 45-60 minutos	15 litros : 45-60 minutos	-----	-----
TEMPO MÉDIO DE AQUECIMENTO	-----	-----	20-30 minutos	20-30 minutos
TERMOSTATO	-----	-----	30°C/110°C	30°C/110°C
DIMENSÕES (LxPxA) mm	340x340x480	340x340x590	290x290x405	310x310x523
PESO	4 Kg	5 Kg	2,8 Kg	3,6 Kg
PREÇO SEM IVA	252,00 €	270,00 €	213,00 €	236,00 €



MODELO
DIAMCOMPACTIEB



MODELO
DIAMCOMPACT2EB



MODELO
DIAMAROMA2EB



MODELO
DIAMAROMA3EW

MODELOS	DIAMCOMPACTIEB	DIAMCOMPACT2EB	DIAMAROMA2EB *	DIAMAROMA3EW *
POTÊNCIA	1950 W	2700 W	3700 W	4600 W
VOLTAGEM	230V/1N/50	230V/1N/50	230V/1N/50	230V/1N/50
CAPACIDADE DA CALDEIRA	5 litros	6,5 litros	11 litros	18 litros
GRUPOS	1	2	2	3
DIMENSÕES (LxPxA) mm	475x563x530	475x563x530	750x600x595	960x600x595
PESO	50 Kg	57 Kg	69 Kg	87 Kg
PREÇO SEM IVA	3.251,00 €	3.649,00 €	5.026,00 €	6.364,00 €

* Existe disponível em ambos os modelos DIAMAROMA as cores preto e branco, de igual valor;



MODELOS	DIAMTAURO NEW/B	DIAMBEL 63/B	DIAMAUTO 80/B
POTÊNCIA	300 W	360 W	500 W
VOLTAGEM	230V/1N/50	230V/1N/50	230V/1N/50
TEMPO DE USO CONTÍNUO	30 minutos	30 minutos	30 minutos
DIÂMETRO DO MOÍNHOS	60 mm	60 mm	65 mm
CAPACIDADE DO RECIPIENTE	1 Kg	2 Kg	1,5 Kg
DIMENSÕES (LxPxA) mm	180x310x560	210x355x650	270x460x630
PESO	8 Kg	9 Kg	13 Kg
PREÇO SEM IVA	735,00 €	823,00 €	1.019,00 €



MODELO DIAMTAURONEW/B

MODELO
DIAMBEL63/B

MODELO DIAMAUTO80/B



MODELO	BKV1L CLASSIC *
REFª COMERCIAL	B190052
POTÊNCIA	2,7 Kw
VOLTAGEM	230V/1N/50
CAPACIDADE	80 chávenas/dia
CAPACIDADE SAÍDA DE MÁXIMA	40 chávenas de 120 ml/hora
CAPACIDADE DO TANQUE DE ÁGUA	1,8 litros
CAPACIDADE RECIPIENTE RESÍDUOS	aproximadamente 35 chávenas
PROGRAMAÇÃO	6 programas ajustáveis
DIMENSÕES (LxPxA) mm	305x330x580
PESO	17,4 Kg
PREÇO SEM IVA	3.767,00 €

* Esta máquina tem peças de desgaste que têm uma duração estimada entre os 25.000 a 50.000 serviços.
Para mais informações é favor nos contactar.





CARACTERÍSTICAS :

- estrutura em aço inoxidável;
- ideal para preparar todos os tipos de cafés, expresso, cappuccino, café com leite, chás ou infusões;
- moedor com cortador cônico integrado, em aço inoxidável, que fornece a quantidade de café necessário;
- com dispensador de água quente para chás e infusões;
- indicadores luminosos em cada função;
- braço porta-filtro para preparar 1 ou 2 cafés em simultâneo;
- reservatório extra de água com capacidade para 2,8 litros e indicação de nível máximo e mínimo;
- desligamento automático;



MODELO	LA69428
POTÊNCIA	1.550 w
VOLTAGEM	230V/1N/50
CAPACIDADE DO RECIPIENTE DE CAFÉ	250 gramas
PRESSÃO MÁXIMA	20 bar
FUNÇÃO	manual e automática
DIMENSÕES (LxPxA) mm	310x345x415
PREÇO SEM IVA	930,00 €

INCLUÍDO :

- suporte para café em aço inoxidável;
- 2 filtros (individual e duplo) para encaixar no braço da cafeteira;
- vaporizador com rotação para espumar leite e preparar cappuccinos;
- jarra para café em aço inoxidável, de 0,46 litros;



MÁQUINAS PARA GELO



MODELO
M-ICE15



MODELOS
M-ICE24 e M-ICE45



MODELOS
M-ICE28 e M-ICE60



MODELOS
M-ICE80 e M-ICE100

CUBO PERFURADO

MODELOS	M-ICE 15	M-ICE 24	M-ICE 28	M-ICE 45	M-ICE 60	M-ICE 80	M-ICE 100
REFª COMERCIAL	M09300121	M09300122	M09300126	M09300129	M09300131	M09300132	M09300128
POTÊNCIA	180 W	200 W	240 W	280 W	400 W	440 W	760 W
VOLTAGEM	230V/1N/50	230V/1N/50	230V/1N/50	230V/1N/50	230V/1N/50	230V/1N/50	230V/1N/50
CAPACIDADE DE ARMAZENAMENTO	1 Kg	5 Kg	9 Kg	9 Kg	13 Kg	25 Kg	60 Kg
CAPACIDADE DE PRODUÇÃO DIÁRIA	15 Kg	24 Kg	28 Kg	45 Kg	60 Kg	80 Kg	100 Kg
REFRIGERAÇÃO	ar	ar	ar	ar	ar	ar	ar
REFRIGERANTE	R290	R290	R290	R290	R290	R290	R290
DIMENSÕES (LxPxA) mm	280x370x345	330x470x580	398x510x608	398x510x608	398x512x820	500x612x910	680x612x1040
PESO	11 Kg	21 Kg	26 Kg	28 Kg	31 Kg	45 Kg	70 Kg
PREÇO SEM IVA	396,00 €	1.103,00 €	1.217,00 €	1.306,00 €	1.578,00 €	1.964,00 €	3.074,00 €



CUBO COMPACTO

MODELOS	EX-FHC25AHC	EX-FHC30AHC	EX-FHC40AHC	EX-FHC50AHC	EX-FHC80AHC	EX-FHC100AHC
REFª COMERCIAL	E19111840	E19111842	E19111844	E19111846	E19111848	E19111850
POTÊNCIA	500 W	600 W	700 W	800 W	900 W	1.200 W
VOLTAGEM	230V/1N/50	230V/1N/50	230V/1N/50	230V/1N/50	230V/1N/50	230V/1N/50
TAMANHO DOS CUBOS	40 gramas	40 gramas	40 gramas	40 gramas	40 gramas	40 gramas
CAPACIDADE DE ARMAZENAMENTO	6 Kg	12 Kg	15 Kg	25 Kg	40 Kg	60 Kg
CAPACIDADE DE PRODUÇÃO DIÁRIA	25 Kg	30 Kg	40 Kg	50 Kg	80 Kg	100 Kg
REFRIGERAÇÃO	ar	ar	ar	ar	ar	ar
REFRIGERANTE	R452A	R452A	R452A	R452A	R452A	R452A
DIMENSÕES (LxPxA) mm	365x520x600	390x550x690	500x600x685	500x600x795	736x620x900	736x620x985
PESO	33 Kg	33 Kg	47 Kg	53 Kg	83 Kg	85 Kg
PREÇO SEM IVA	1.956,00 €	2.167,00 €	2.376,00 €	2.624,00 €	3.898,00 €	4.206,00 €





MODELOS
C70810005
C70810010



MODELOS
C70810015
C70810020



MODELOS
C70810025
C70810030

MÁQUINAS

MODELOS	C70810005	C70810010	C70810015	C70810020	C70810025	C70810030
POTÊNCIA	0,31 Kw	0,46 Kw	0,48 Kw	0,625 Kw	0,76 Kw	1,05 Kw
VOLTAGEM	230V/1N/50	230V/1N/50	230V/1N/50	230V/1N/50	230V/1N/50	230V/1N/50
TAMANHO DOS CUBOS	22x22x22 mm	22x22x22 mm	22x22x22 mm	22x22x22 mm	22x22x22 mm	22x22x22 mm
CAPACIDADE DO RESERVATÓRIO	15 Kg	18 Kg	36 Kg	36 Kg	125 Kg	170 Kg
CAPACIDADE DE PRODUÇÃO DIÁRIA	36 Kg	55 Kg	73 Kg	95 Kg	159 Kg	227 Kg
REFRIGERAÇÃO	ar	ar	ar	ar	ar	ar
REFRIGERANTE	R290	R290	R290	R290	R290	R290
DIMENSÕES (LxPxA) mm	500x450x803	500x590x853	660x707x919	780x745x900	605x832x1715	803x832x1715
PESO	36 Kg	45 Kg	55 Kg	57 Kg	50 Kg	66 Kg
PREÇO SEM IVA	1.628,00 €	2.035,00 €	2.854,00 €	3.067,00 €	4.394,00 €	5.407,00 €

DISPENSADOR

MODELO	C70810035
POTÊNCIA	0,31 Kw
VOLTAGEM	230V/1N/50
TAMANHO DOS CUBOS	22x22x22 mm
CAPACIDADE DO RESERVATÓRIO	15 Kg
CAPACIDADE DE PRODUÇÃO	36 Kg
DIMENSÕES (LxPxA) mm	500x450x803
PESO	36 Kg
PREÇO SEM IVA	6.695,00 €

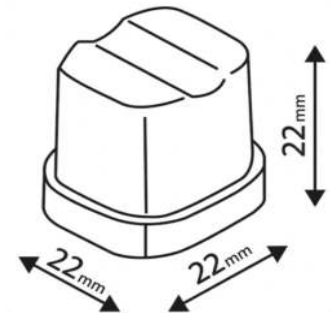



MODELO
M-ICE30 FLAKE



MODELO
M-ICE50 FLAKE



MODELOS
M-ICE85 FLAKE
M-ICE130 FLAKE



MODELOS
EX-FHG80
EX-FHG120



MODELOS	M-ICE 30 FLAKE	M-ICE 50 FLAKE	EX-FHG80	M-ICE 85 FLAKE	EX-FHG120	M-ICE 130 FLAKE
REFª COMERCIAL	M09300136	M09300137	E19048247	M09300138	E19048249	M09300139
POTÊNCIA	215 W	230 W	700 W	470 W	700 W	650 W
VOLTAGEM	230V/1N/50	230V/1N/50	230V/1N/50	230V/1N/50	230V/1N/50	230V/1N/50
CAPACIDADE DE ARMAZENAMENTO	7 Kg	10 Kg	15 Kg	20 Kg	25 Kg	40 Kg
CAPACIDADE DE PRODUÇÃO DIÁRIA	30 Kg	50 Kg	80 Kg	85 Kg	120 Kg	130 Kg
DIMENSÕES (LxPxA) mm	330x470x580	398x542x716	500x670x696	398x510x832	500x670x796	500x610x960
PESO	28 Kg	43 Kg	62 Kg	46 Kg	75 Kg	52 Kg
PREÇO SEM IVA	1.907,00 €	2.102,00 €	4.582,00 €	2.290,00 €	5.427,00 €	3.306,00 €

urc 



MÁQUINAS PARA LAVAR LOIÇA



MODELO ACTUACCAP



MODELOS ACTUAC35 - ACTUAC40



MODELOS ACTUAC45 - ACTUAC50 - ACTUAC50T

MODELOS	ACTUAC35	ACTUAC40	ACTUAC45	ACTUAC50	ACTUAC50T	ACTUACCAP	
POTÊNCIA	3,5 Kw	3,5 Kw	3,5 Kw	3,5 Kw	6,8 Kw	9,6 Kw	
POTÊNCIA DA RESISTÊNCIA DA CUBA	0,6 Kw	0,6 Kw	1,4 Kw	2,1 Kw	1,4 Kw	2,1 Kw	
POTÊNCIA DA RESISTÊNCIA DA CALDEIRA	2,6 Kw	2,6 Kw	2,9 Kw	3,0 Kw	4,9 Kw	7,0 Kw	
POTÊNCIA DA BOMBA	0,15 Kw	0,2 Kw	0,2 Kw	0,47 Kw	0,47 Kw	0,47 Kw	
VOLTAGEM	230V/1N/50	230V/1N/50	230V/1N/50	230V/1N/50	400V/3N/50	400V/3N/50	
TEMPERATURA	lavagem	60° C	60° C	60° C	60° C (45»70)	60° C (45»70)	60° C (45»72)
	enxaguamento	65° C	65° C	65° C	80° C (60»88)	80° C (60»88)	80° C (60»88)
CAPACIDADE	cuba	7 litros	8 litros	14 litros	20 litros	20 litros	15 litros
	caldeira	2,6 litros	2,6 litros	2,6 litros	6 litros	6 litros	6 litros
CICLOS DE LAVAGEM	quantidade	3	3	3	3	3	3
	tempo (segundos)	90-120-150	90-120-150	90-120-150	60-90-180	60-90-180	60-90-180
	cestos/hora	40	40	40	60	60	60
CONSUMO DE ÁGUA POR CICLO	1,5 litros	1,5 litros	1,8 litros	2,0 litros	1,8-2,0 litros	2,0 litros	
PRESSÃO DA ALIMENTAÇÃO	2-4 bar	2-4 bar	2-4 bar	2-4 bar	2-4 bar	2-4 bar	
ALTURA	copos (máxima)	250 mm	300 mm	280 mm	325 mm	325 mm	425 mm
	pratos (máxima)	250 mm	300 mm	280 mm	325 mm	325 mm	425 mm
	porta	260 mm	320 mm	300 mm	365 mm	365 mm	450 mm
INCLUÍDO	(1)	(1)	(2)	(2)	(2)	(2)	
DIMENSÃO DO CESTO (LxP) mm	350x350	390x390	450x450	500x500	500x500	500x500	
DIMENSÕES COM PORTA ABERTA (LxPxA) mm	401x765x595	436x870x670	525x895x715	575x1005x820	575x1005x820	724x818x2010	
DIMENSÕES COM PORTA FECHADA (LxPxA) mm	401x490x595	436x535x670	525x555x715	575x605x820	575x605x820	724x818x1529	
PREÇO SEM IVA	1.380,00 €	1.805,00 €	2.291,00 €	2.501,00 €	2.599,00 €	3.971,00 €	

(1) 2 cestos quadrados para copos + 1 cesto para talheres + 1 suporte para pires;

(2) 1 cesto quadrado para pratos + 1 cesto quadrado para copos + 1 cesto para talheres;



MODELOS
B11 / B21 / B31



MODELO B51

MODELOS	COPOS / CHÁVENAS		PRATOS	
	B11	B21	B31	B51
POTÊNCIA	3,25 Kw	3,25 Kw	3,50 Kw	6,80 Kw
VOLTAGEM	230V/1N/50	230V/1N/50	230V/1N/50-400V/3N/50	230V/1N/50-400V/3N/50
ALTURA ÚTIL	220 mm	290 mm	330 mm	395 mm
CICLOS DE LAVAGEM	quantidade	1	1	2
	tempo	120 segundos	120 segundos	60 segundos + 150 segundos
PRATOS (quantidades/hora)	30	30	540	1080
DIMENSÃO DO CESTO (LxP) mm	350x350	400x400	500x500	500x500
DIMENSÕES (LxPxA) mm	420x480x605	470x530x700	600x600x820	660x785x1420
PREÇO SEM IVA	1.531,00 €	1.804,00 €	2.391,00 €	4.181,00 €



MÁQUINAS PARA LAVAGEM EM TÚNEL COM PREÇOS SOB CONSULTA





MODELOS
EX-LU5565 S1
EX-LU6565 S1
EX-LU5580 S1



MODELO
EX-LU12580 S1

MODELOS	EX-LU5565 S1	EX-LU5580 S1	EX-LU6565 S1	EX-LU12580 S1
REFª COMERCIAL	E19115171	E19115164	E19115170	E19115163
POTÊNCIA	7.500 W	7.500 W	14.300 Kw	15.000 W
VOLTAGEM	400V/3N/50	400V/3N/50	400V/3N/50	400V/3N/50
DIMENSÕES DO CESTO (LxP) mm	565x690	565x690	660x815	800x1260
PRODUÇÃO HORÁRIA (Cestos) *	30/20/10/7	30/20/10/7	30/20/10/7	30/20/10/7
CICLOS DE LAVAGEM	4	4	4	4
CAPACIDADE DA CALDEIRA	11 litros	11 litros	11 litros	17 litros
CAPACIDADE DO TANQUE	50 litros	65 litros	65 litros	100 litros
ALTURA DA PORTA	650 mm	800 mm	650 mm	800 mm
ALTURA MÁXIMA DOS UTENSÍLIOS	650 mm	800 mm	650 mm	800 mm
DIMENSÕES (LxPxA) mm	706x883x1829	740x876x2034	835x1023x1883	1436x995x2034
PESO	170 Kg	212 Kg	225 Kg	372 Kg
PREÇO SEM IVA	9.900,00 €	13.577,00 €	17.736,00 €	27.592,00 €

* Consoante o tempo de ciclo escolhido;



SECADOR	
MODELO	CORVENTOCT1
POTÊNCIA	2.100 W
VOLTAGEM	230V/1N/50
ÁREA DE SECAGEM (LxPxA) mm	520x520x130
TAMANHO DOS CESTOS	500x500 mm
TEMPERATURA DE SAÍDA DE AR	ajustável até 50°C
TEMPO DE SECAGEM	ajustável desde segundos até ao máximo de 30 minutos
DIMENSÕES (LxPxA) mm	520x740x240
PESO	16 Kg
PREÇO SEM IVA	2.176,00 €

CARRO	
MODELO	CORCS
CAPACIDADE	para 4 cestos
TAMANHO DOS CESTOS	500x500 mm
DIMENSÕES (LxPxA) mm	610x830x905
PESO	25 Kg
PREÇO SEM IVA	1.408,00 €





EQUIPAMENTOS PARA PREPARAÇÃO
COZINHA / PADARIA / PIZZARIA



MODELO
MSM 8



MODELO
MSM 10



MODELOS
MSM 20 - MSM 30 - MSM 50 - MSM60



MODELO
MSM 75



MODELOS
MSM 100 e MSM130

MODELOS	MSM 8	MSM 10	MSM 20 *	MSM 30 *	MSM 50 *	MSM 60 *	MSM 75 *	MSM 100 *	MSM 130 *
REFª COMERCIAL	M09361008	M09361010	M09361020	M09361030	M09361050	M09361060	M09361080	M09361100	M09361130
POTÊNCIA	450 W	650 W	1100 W	1500 W	2400 W	2400 W	2400 W	4500 W	4500 W
VOLTAGEM	230V/1N/50	230V/1N/50	230V/1N/50	230V/1N/50	400V/3N/50	400V/3N/50	400V/3N/50	400V/3N/50	400V/3N/50
CAPACIDADE	8 litros	10 litros	20 litros	30 litros	50 litros	60 litros	75 litros	100 litros	130 litros
TAMANHO DA TAÇA (Ø x A) cm	Ø 26x15	Ø 27x21	Ø 36x20	Ø 41x27	Ø 50x30	Ø 50x33	Ø 53x36	-----	Ø 70x36
VELOCIDADE DA ESPIRAL (r.p.m.)	159	160	115 e 187	115 e 187	110 e 120	126 e 252	108 e 216	126 e 252	126 e 252
VELOCIDADE DA CUBA (r.p.m.)	21	15	11 e 18	11 e 18	11 e 22	12,6 e 25,2	11 e 22	12,6 e 25,2	17
CAPACIDADE DE FARINHA (min./máx.)	1,5/3 Kg	--/4 Kg	--/8 Kg	--/12 Kg	--/20 Kg	--/24 Kg	--/30 Kg	--/40 Kg	--/50 Kg
CAPACIDADE DE MASSA (min./máx.)	--/4,5 Kg	2/6 Kg	6/13 Kg	10/19 Kg	15/32 Kg	20/38 Kg	--/48 Kg	30/64 Kg	30/80 Kg
DIMENSÕES (LxPxA) mm	302x495x385	300x610x630	427x675x853	432x725x886	532x800x1052	525x880x1120	580x920x1142	1080x650x1315	682x1112x1364
PESO	36 Kg	58 Kg	90 Kg	106 Kg	143 Kg	190 Kg	204 Kg	293 Kg	404 Kg
PREÇO SEM IVA	1.103,00 €	1.350,00 €	1.891,00 €	2.248,00 €	2.951,00 €	4.227,00 €	7.510,00 €	10.296,00 €	11.711,00 €

* 2 velocidades;



MODELOS	SINSPIRALO 25 *	SINSPIRALO 50T	SINSPIRALO 60T	SINSPIRALO 80T	SINSPIRALO 120T	SINSPIRALO 200T
POTÊNCIA DO MOTOR	2,2 Kw	3,75 Kw	4,87 Kw	5,25 Kw	6,55 Kw	13,5 Kw
POTÊNCIA DO MOTOR DA ESPIRAL	-----	3 Kw	4,12 Kw	4,5 Kw	6 Kw	12 Kw
POTÊNCIA DO MOTOR DA CUBA	-----	0,75 Kw	0,75 Kw	0,75 Kw	0,55 Kw	1,5 Kw
VOLTAGEM	230V/400V	230V/400V	230V/400V	230V/400V	230V/400V	230V/400V
CAPACIDADE	1/8 litros	2/15 litros	2/20 litros	2/25 litros	3/40 litros	5/60 litros
CAPACIDADE DE FARINHA	2/15 Kg	4/30 Kg	4/40 Kg	4/50 Kg	6/75 Kg	10/120 Kg
CAPACIDADE DE MASSA	3/25 Kg	6/50 Kg	6/60 Kg	6/80 Kg	9/120 Kg	15/200 Kg
MOTORES	1	2	2	2	2	2
VELOCIDADE	140/280 r.p.m.	135/270 r.p.m.	135/270 r.p.m.	125/250 r.p.m.	110/220 r.p.m.	98/196 r.p.m.
DIMENSÕES (LxPxA) mm	560x810x1400	630x1010x1600	680x1080x1700	750x1230x1800	820x1330x1920	950x1560x2200
PESO	140 Kg	320 Kg	350 Kg	390 Kg	610 Kg	1300 Kg
PREÇO SEM IVA	6.506,00 €	9.592,00 €	10.904,00 €	12.402,00 €	14.248,00 €	21.742,00 €

* Motor único;

MODELOS	SINSPIRALO XL120A	SINSPIRALO XL200A
POTÊNCIA DO MOTOR	9,75 Kw	13,5 Kw
POTÊNCIA DO MOTOR DA ESPIRAL	9,2 Kw	12 Kw
POTÊNCIA DO MOTOR DA CUBA	0,55 Kw	1,5 Kw
VOLTAGEM	400V/3N/50	400V/3N/50
CAPACIDADE	3/40 litros	5/60 litros
CAPACIDADE DE FARINHA	6/80 Kg	10/120 Kg
CAPACIDADE DE MASSA	9/120 Kg	15/200 Kg
MOTORES	2	2
VELOCIDADE	110/220 r.p.m.	105/210 r.p.m.
DIMENSÕES (LxPxA) mm	820x1650x1850	1020x1430x1945
PESO	1150 Kg	1350 Kg
PREÇO SEM IVA	33.883,00 €	39.968,00 €





MODELOS
FI12SR - FI18SR
FI25SR - FI38SR



MODELO
FI50SR

MODELOS	FI12SR	FI18SR	FI25SR	FI38SR	FI50SR
POTÊNCIA	750 W	750 W	1.500 W	1.500 W	2.200 W
VOLTAGEM	230V-400V	230V-400V	230V-400V	230V-400V	230V-400V
CAPACIDADE DA CUBA	16 litros	22 litros	32 litros	42 litros	62 litros
DIMENSÕES DA CUBA	Ø 320x210 mm	Ø 360x210 mm	Ø 400x260 mm	Ø 450x260 mm	Ø 500x310 mm
PRODUÇÃO HORÁRIA	36 Kg	54 Kg	75 Kg	114 Kg	150 Kg
QUANTIDADE DE MASSA POR CICLO	12 Kg	18 Kg	25 Kg	38 Kg	50 Kg
VELOCIDADE	90 r.p.m.	90 r.p.m.	90 r.p.m.	90 r.p.m.	80 r.p.m.
OPCIONAL	2ª velocidade	2ª velocidade	2ª velocidade	2ª velocidade	2ª velocidade
DIMENSÕES (LxPxA) mm	336x639x750	380x660x750	420x769x864	474x800x866	520x941x1074
PESO	65 Kg	67 Kg	112 Kg	108 Kg	135 Kg
PREÇO SEM IVA (monofásica)	2.736,00 €	2.732,00 €	3.320,00 €	3.600,00 €	não disponível
PREÇO SEM IVA (trifásica)	2.686,00 €	2.672,00 €	3.200,00 €	3.480,00 €	5.760,00 €



MODELOS
FI12SL - FI18SL
FI25SL - FI38SL



MODELO
FI50SL



MODELOS	FI12SL	FI18SL	FI25SL	FI38SL	FI50SL
POTÊNCIA	750 W	750 W	1.500 W	1.500 W	2.200 W
VOLTAGEM	230V-400V	230V-400V	230V-400V	230V-400V	230V-400V
CAPACIDADE DA CUBA	16 litros	22 litros	32 litros	42 litros	62 litros
DIMENSÕES DA CUBA	Ø 320x210 mm	Ø 360x210 mm	Ø 400x260 mm	Ø 450x260 mm	Ø 500x310 mm
PRODUÇÃO HORÁRIA	36 Kg	54 Kg	75 Kg	114 Kg	150 Kg
QUANTIDADE DE MASSA POR CICLO	12 Kg	18 Kg	25 Kg	38 Kg	50 Kg
VELOCIDADE	90 r.p.m.	90 r.p.m.	90 r.p.m.	90 r.p.m.	80 r.p.m.
OPCIONAL	2ª velocidade	2ª velocidade	2ª velocidade	2ª velocidade	2ª velocidade
DIMENSÕES (LxPxA) mm	336x639x750	380x660x750	420x769x864	474x800x866	520x941x1074
PESO	65 Kg	67 Kg	112 Kg	108 Kg	135 Kg
PREÇO SEM IVA (monofásica)	2.496,00 €	2.468,00 €	2.972,00 €	3.300,00 €	não disponível
PREÇO SEM IVA (trifásica)	2.436,00 €	2.408,00 €	2.852,00 €	3.180,00 €	5.340,00 €



disponível em 13 cores



MODELO MIXER MP7



MODELO MPM 10 L



MODELOS MPM 20 L MPM 30 L



MODELOS MPM 40 L MPM 60 L

MODELOS	MIXER MP7 *	MPM 10 L	MPM 20 L	MPM 30 L	MPM 40 L	MPM 60 L	
REFª COMERCIAL	M09300154	M09300160	M09300165	M09300170	M09300175	M09300180	
POTÊNCIA	280 W	550 W	750 W	1100 W	1500 W	2500 W	
VOLTAGEM	230V/1N/50	230V/1N/50	230V/1N/50	230V/1N/50	230V/1N/50	400V/3N/50	
CAPACIDADE	7 litros	10 litros	20 litros	30 litros	40 litros	50 litros	
CAPACIDADE MÁXIMA DE MASSA DE PIZZA	massa	-----	5 Kg	10 Kg	15 Kg	20 Kg	30 Kg
	farinha	-----	2,5 Kg	5 Kg	7,5 Kg	10 Kg	15 Kg
CAPACIDADE MÁXIMA DE MASSA DE PÃO	massa	-----	4 Kg	8 Kg	12 Kg	16 Kg	24 Kg
	farinha	-----	2 Kg	4 Kg	6 Kg	8 Kg	12 Kg
VELOCIDADE	100/660 r.p.m.	110/178/390 r.p.m. (3 velocidades)	105/180/408 r.p.m. (3 velocidades)	110/200/420 r.p.m. (3 velocidades)	80/160/310 r.p.m. (3 velocidades)	74/150/288 r.p.m. (3 velocidades)	
DIMENSÕES (LxPxA) mm	240x425x425	366x450x606	440x520x790	420x545x760	630x620x1011	724x652x1300	
PESO	17 Kg	57 Kg	76 Kg	80 Kg	150 Kg	150 Kg	
PREÇO SEM IVA	762,00 €	1.385,00 €	1.546,00 €	2.158,00 €	3.772,00 €	6.141,00 €	

* DISPONÍVEL NAS CORES :

AZUL AÇO (M09360790) / AZUL AÇO MATE (M09360775) / AZUL CLARO (M09300152) / BRANCO (M09300154) / DOURADO (M0936765) / LILÁS (M09360770) / MARFIM (M09360780) / PRATA (M09360755) / PRETO (M09360750) / PRETO MATE (M09360785) / ROSA (M09300151) / VERDE CLARO (M09300153) / VERMELHO FRAMBOESA (M09360760) - NA ENCOMENDA MENCIONAR A CÔR PRETENDIDA.



MODELO
SINPLANETO20L

MODELO
SINPLANETO40L

MODELO
SINPLANETO60L

MODELO
SINPLANETO80L

EM INOX



MODELO
SINSM10LS



MODELO
SINSM20LS



MODELO
SINSM40LS

MODELOS	SINPLANETO 20L	SINPLANETO 40L	SINPLANETO 60L	SINPLANETO 80L	SINSM10LS	SINSM20LS	SINSM40LS
POTÊNCIA	1,1 Kw	2,2 Kw	3 Kw	4,5 Kw	0,25 Kw	1,1 Kw	2,2 Kw
VOLTAGEM	230V/1N/50	230V/400V	230V/400V	400V/3N/50	230V/1N/50	230V/1N/50	230V/400V
CAPACIDADE	20 litros	40 litros	60 litros	80 litros	10 litros	20 litros	40 litros
REDUÇÃO DA TAÇA (opcional)	para 10 litros	para 20 litros	para 30 litros	para 60 litros	não disponível	para 10 litros	para 20 litros
TROLLEY PARA TAÇA (opcional)	não disponível	sim	sim	sim	-----	-----	-----
VELOCIDADE (incluída 10)	148/492 r.p.m.	125/424 r.p.m.	165/450 r.p.m.	133/400 r.p.m.	148/500 r.p.m.	181/508 r.p.m.	125-424 r.p.m.
DIMENSÕES (LxPxA) mm	520x750x1190	580x840x1650	690x940x1710	720x1050x1910	305x120x390	305x120x390	305x120x390
PESO	100 Kg	250 Kg	350 Kg	450 Kg	76 Kg	90 Kg	234 Kg
PREÇO SEM IVA	5.639,00 €	9.322,00 €	11.983,00 €	17.768,00 €	5.228,00 €	6.270,00 €	10.524,00 €



MODELO	SINGUARTO
CAPACIDADE POR DIVISÃO	90-300 gramas
QUANTIDADE DE DIVISÃO	20
TIPO DE DIVISÃO	
DIMENSÕES (LxPxA) mm	620x590x1960
PESO	75 Kg
PREÇO SEM IVA	3.747,00 €

MODELO	SINSM5-30
CAPACIDADE POR DIVISÃO	50-170 gramas
QUANTIDADE DE DIVISÃO	30
TIPO DE DIVISÃO	
DIMENSÕES (LxPxA) mm	450x860x2150
PESO	130 Kg
PREÇO SEM IVA	3.800,00 €

VISTA LATERAL / FRONTAL

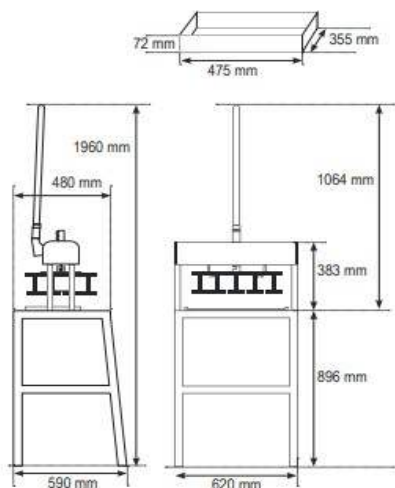

VISTA LATERAL / FRONTAL

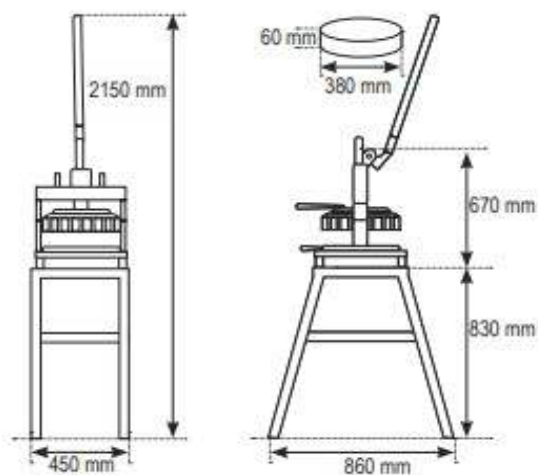



YouTube

MODELO	SINMANOTRAD
CAPACIDADE	9,8 L (5-6 kg)
OPERAÇÃO	manual
INCLUÍDO	grelha em aço, caixa de divisão, 2 tapetes em silicone e caixa para farinha
DIMENSÕES (LxPxA) mm	620x740x1960
PESO	75 Kg
PREÇO SEM IVA	5.480,00 €



OPCIONAL
trolley para
14 tabuleiros
e 14 tampas

VISTA LATERAL / FRONTAL

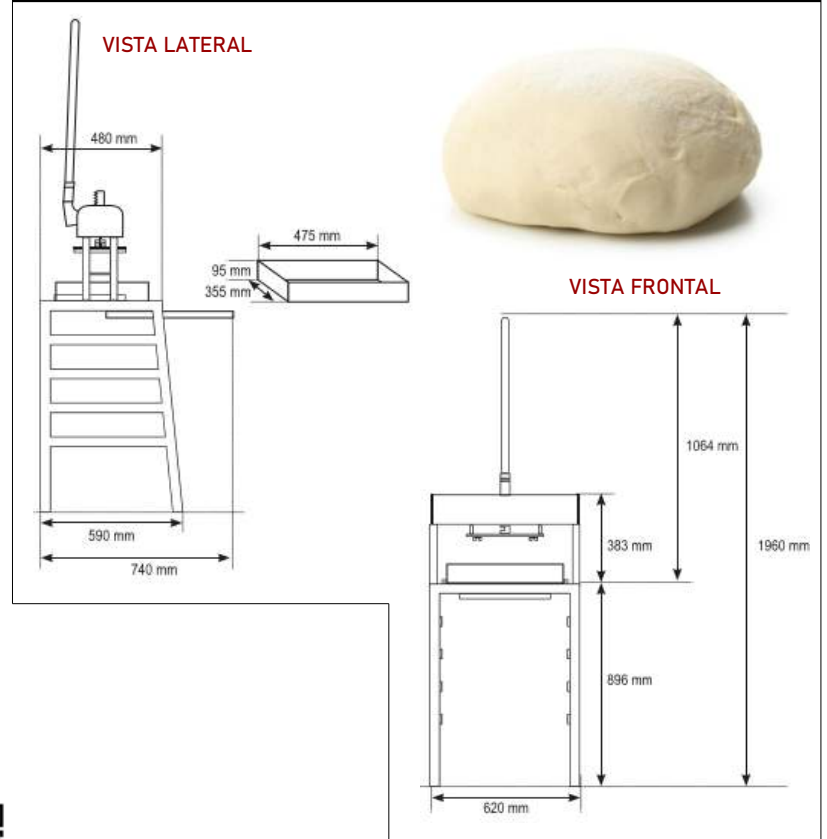

grelhas de corte facilmente permutáveis

caixa magnética para farinha

suporte extraível para a tabuleiro

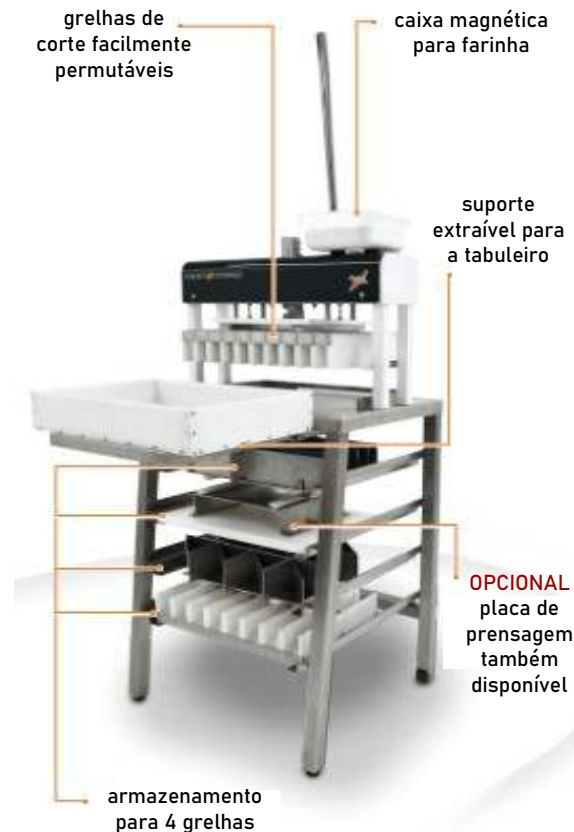

OPCIONAL
placa de prensagem também disponível

armazenamento para 4 grelhas



SEMI AUTOMÁTICAS

MODELOS	SINDIVOBUN 3-30	SINDIVOBUN 4-30	SINDIVOBUN 4-14
POTÊNCIA DO MOTOR	0,75 Kw	0,75 Kw	0,75 Kw
VOLTAGEM	230V/400V	230V/400V	230V/400V
QUANTIDADE DE PÃO	30 unidades	30 unidades	14 unidades
PESO DA MASSA	25/80 gramas	40/120 gramas	130/400 gramas
PLACAS PARA MOLDAGEM	3	3	3
DIMENSÕES (LxPxA) mm	600x700x2200	600x700x2200	600x700x2200
PESO	340 Kg	340 Kg	340 Kg
PREÇO SEM IVA	10.942,00 €	10.942,00 €	10.942,00 €



MANUAIS

MODELOS	SINAUTOBUN3 -52	SINAUTOBUN3 -30	SINAUTOBUN4 -30	SINAUTOBUN4 -14
POTÊNCIA DO MOTOR	1,3 Kw	1,3 Kw	1,3 Kw	1,3 Kw
VOLTAGEM	230V/400V	230V/400V	230V/400V	230V/400V
QUANTIDADE DE PÃO	52 unidades	30 unidades	30 unidades	14 unidades
PESO DA MASSA	16/45 gramas	25/80 gramas	40/120 gramas	130/400 gramas
PLACAS PARA MOLDAGEM	3	3	3	3
DIMENSÕES (LxPxA) mm	600x700x1750	600x700x1750	600x700x1750	600x700x1750
PESO	380 Kg	380 Kg	380 Kg	380 Kg
PREÇO SEM IVA	24.531,00 €	24.531,00 €	24.531,00 €	24.531,00 €

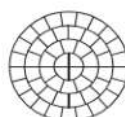

MODELO 3-52



MODELOS 3-30

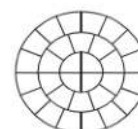

MODELOS 4-30

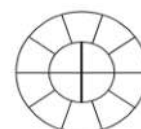

MODELOS 4-14



MODELOS	SINDIV	SINDIV	SINDIV TRAD
POTÊNCIA DO MOTOR	2,2 Kw	2,2 Kw	2,2 Kw
VOLTAGEM	230V/400V	230V/400V	230V/400V
DIVISÕES	20 unidades	20 unidades	20 unidades
CAPACIDADE POR DIVISÃO	100-950 gramas	100-950 gramas	grelha
OPCIONAIS	trolley + estrutura em aço inoxidável		
DIMENSÕES (LxPxA) mm	680x680x1615	680x680x1615	680x680x1615
PESO	120 Kg	120 Kg	120 Kg
PREÇO SEM IVA	11.023,00 €	11.023,00 €	13.736,00 €

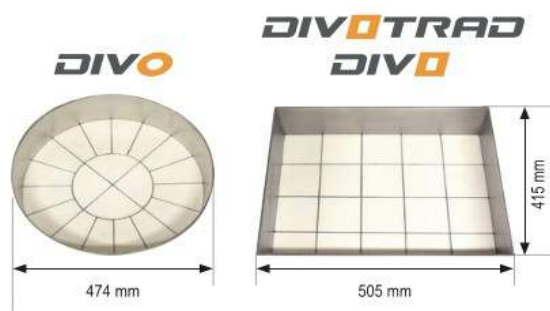

OPCIONAL

trolley em aço inoxidável
com capacidade para
16 tabuleiros + 16 tampas
(9,8 litros = 5 a 6 Kg)





YouTube

MODELO	SINSM-520S
POTÊNCIA	0,37 Kw
VOLTAGEM	230V/400V
LARGURA DA PLACA	520 mm
COMPRIMENTO DA PLACA	2x 670 mm
DISTÂNCIA ENTRE ROLOS	1/30 mm
VELOCIDADE	50 cm por segundo
OPERAÇÃO	botões
SUPORTE	não
DIMENSÕES (LxPxA) mm	1460x940x665
PESO	100 Kg
PREÇO SEM IVA	6.454,00 €

VISTA FRONTAL

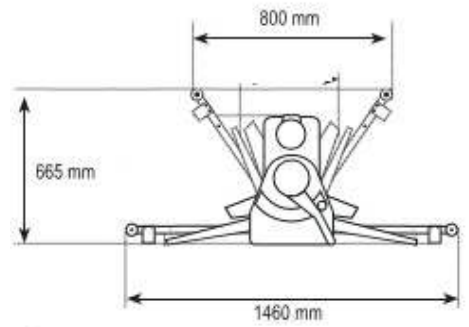

VISTA LATERAL

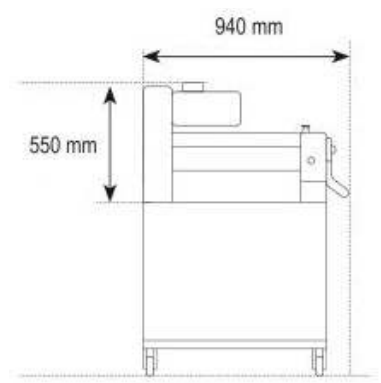



 YouTube

MODELO	SINSM-520F
POTÊNCIA	0,55 Kw
VOLTAGEM	230V/400V
LARGURA DA PLACA	520 mm
COMPRIMENTO DA CORREIA	2x 980 mm
DISTÂNCIA ENTRE ROLOS	1 a 30 mm
VELOCIDADE DO TRANSPORTADOR	50 cm por segundo
OPERAÇÃO	com pega
SUORTE	sim
DIMENSÕES ABERTA (LxPxA) mm	2610x1030x1750
DIMENSÕES FECHADA (LxPxA) mm	1200x1030x1750
PESO	168 Kg
PREÇO SEM IVA	8.319,00 €

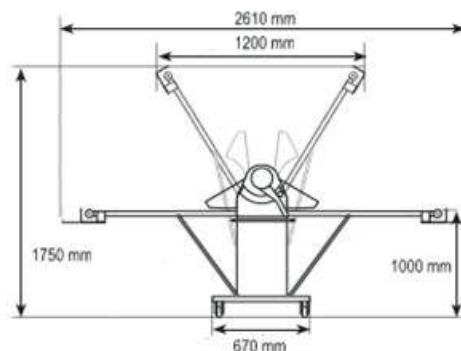
VISTA FRONTAL

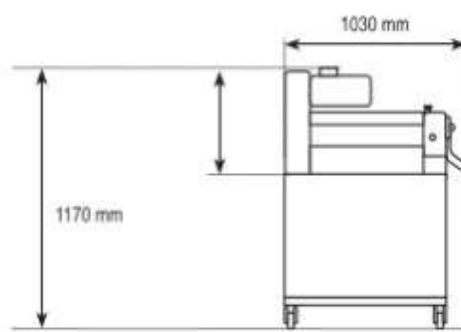

VISTA LATERAL





YouTube

MODELO	SIN-LAMINATO650
POTÊNCIA	1,1 Kw
VOLTAGEM	230V/400V
LARGURA DA PLACA	650 mm
COMPRIMENTO MESA DE TRABALHO	3100 mm
COMPRIMENTO DA CORREIA	2x 1320 mm
DISTÂNCIA ENTRE ROLOS	0,2 a 50 mm
VELOCIDADE DO TRANSPORTADOR	65 cm por segundo
OPERAÇÃO	com pega e pedais
SUPORTE	sim
DIMENSÕES ABERTA (LxPxA) mm	3390x1170x1249
DIMENSÕES FECHADA (LxPxA) mm	1430x1170x2070
PESO	310 Kg
PREÇO SEM IVA	10.896,00 €



VISTA FRONTAL

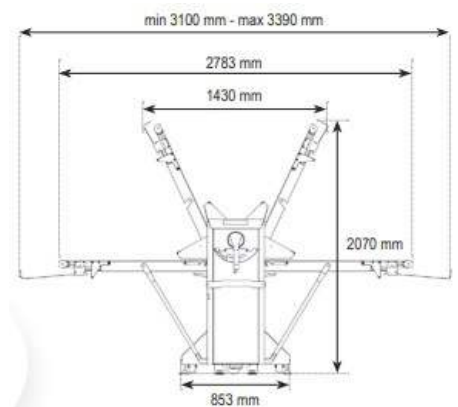

VISTA LATERAL

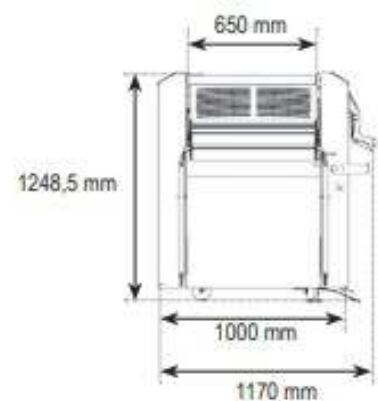



AUTOMÁTICA

- os rolos e as áreas em contacto com as massas são fabricados em aço inoxidável;
- equipado com rodas para facilidade de deslocação;
- permite retirar o ar contido na massa, tornando-a homogénea e compacta;
- funcionamento totalmente automático, com a possibilidade de regular o aperto dos rolos;
- painel de controlo em baixa tensão (24V);
- temporizador automático para controlo do ciclo de trabalho;

MODELO	FRRCLAT
POTÊNCIA	3,37 Kw
VOLTAGEM	400V/3N/50
DIMENSÕES (LxPxA) mm	1430x940x1500
PESO	500 Kg
PREÇO SEM IVA	31.967,00 €

MANUAL

- os rolos e as áreas em contacto com as massas são fabricados em aço inoxidável;
- área de trabalho em aço inoxidável;
- motorização independente para cada rolo;
- com possibilidade de ajustar a abertura dos rolos, entre os 0 e 30 mm;
- equipado com rodas e apoios anti vibratórios;

MODELO	FRRCLMA
POTÊNCIA	2,2 Kw
VOLTAGEM	400V/3N/50
DIMENSÕES (LxPxA) mm	890x1070x1410
PESO	320 Kg
PREÇO SEM IVA	10.100,00 €





MODELOS
SIN-SMQ10S
SIN-SMQ10



MODELOS
SIN-SMQ20S
SIN-SMQ20



MODELOS	SINSMQ10S	SINSMQ10	SINSMQ20S	SINSMQ20
POTÊNCIA DO MOTOR	0,75 Kw	0,75 Kw	0,75 Kw	0,75 Kw
VOLTAGEM	230V/400V	230V/400V	230V/400V	230V/400V
CAPACIDADE	1.800 unidades/hora	1.800 unidades/hora	1.800 unidades/hora	1.800 unidades/hora
PESO DA MASSA	100 a 350 gramas	300 a 1100 gramas	100 a 350 gramas	300 a 1100 gramas
COMPRIMENTO DO CONE	3,6 metros	3,6 metros	6 metros	6 metros
VENTILAÇÃO	opcional	opcional	opcional	opcional
DIMENSÕES (LxPxA) mm	860x860x1420	860x860x1420	1050x1150x1600	1050x1150x1600
PESO	320 Kg	320 Kg	450 Kg	450 Kg
PREÇO SEM IVA	10.912,00 €	10.912,00 €	20.059,00 €	20.059,00 €



MODELO
SINBAGUETTO



MODELO	SINBAGUETTO
POTÊNCIA	0,55 Kw
VOLTAGEM	230V/400V
CAPACIDADE	1200 unidades/hora
LARGURA DA MOLDAGEM	75 cm
PESO CADA PEÇA DE MASSA	entre 50 a 1200 gramas
OPCIONAIS	suporte com rodas em aço; guias laterais; entrada de segurança;
DIMENSÕES (LxPxA) mm	995x690x755 com o trolley - 1155x690x1665
PESO	258 Kg
PREÇO SEM IVA	8.484,00 €

MODELO	SINSM-380S
POTÊNCIA	0,37 Kw
VOLTAGEM	230V/400V
CAPACIDADE	1200 unidades/hora
LARGURA DA MOLDAGEM	75 cm
PESO CADA PEÇA DE MASSA	entre 50 a 1200 gramas
OPCIONAIS	suporte com rodas em aço; entrada de segurança
DIMENSÕES (LxPxA) mm	980x680x680 com o trolley - 990x690x900/1050
PESO	120 Kg
PREÇO SEM IVA	8.815,00 €



MODELO
SINSM380S



YouTube



VISTA LATERAL

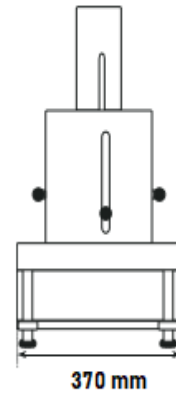

VISTA FRONTAL

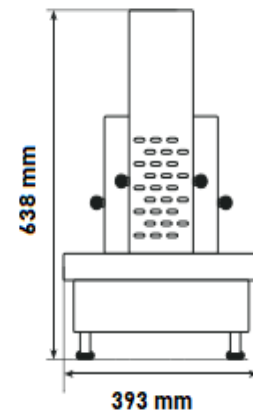

para lascas de chocolate com espessura entre 0,1 e 3 mm

MODELO	SINQM-210	
POTÊNCIA	0,90 Kw	
VOLTAGEM	230V/1N/50	
QUANTIDADE DE CHOCOLATE	2 blocos com 2,5 kg cada	
DIMENSÕES DOS BLOCOS	largura	17/40 mm
	profundidade	145/210 mm
	altura	40/330 mm
VELOCIDADE	1,5/24 r.p.m.	
DIMENSÕES (LxPxA) mm	393x370x638	
PESO	205 kg	
PREÇO SEM IVA	3.114,00 €	



fácil de manusear

higiênico e fácil de limpar



incluído
tubo de evacuação
com 2 metros

com exibição digital
da quantidade e
temperatura da água

fabricado
em aço
inoxidável

regulação da temperatura
com misturador
termostático



o dispositivo abre automaticamente a
entrada de água para água quente ou
fria

MODELO	SINSE42
POTÊNCIA	25 W
VOLTAGEM	230V/1N/50
TEMPERATURA	0°C/40°C
PRESSÃO DE ÁGUA RECOMENDADA	2 a 4 Bar
CAPACIDADE DE ÁGUA (min./máx.)	1.800 litros / 2.500 litros
VELOCIDADE	1,5-24 r.p.m.
DIMENSÕES (LxPxA) mm	305x120x390
PESO	6,8 Kg
PREÇO SEM IVA	4.419,00 €

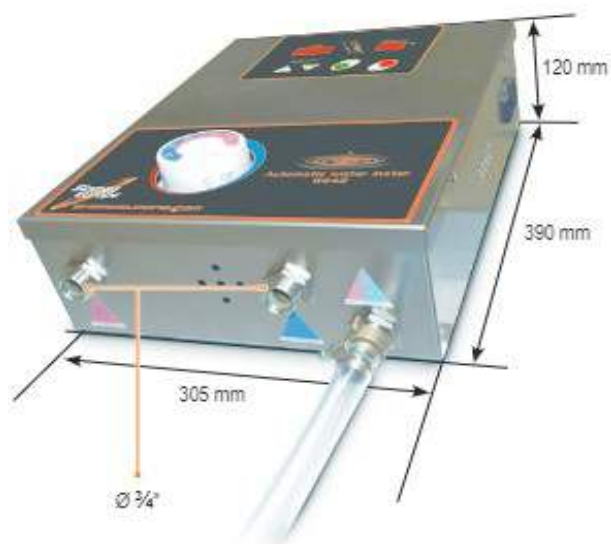



MODELOS
SINGLE



MODELOS
DOUBLE



MODELO
AUTOMÁTICA

**FORMADORAS
DE PIZZAS**

MODELOS	SINGLE		DOUBLE		AUTOMÁTICA
	32/30 cm	50/45 cm	32/30 cm	42/40 cm	DOUBLE 42/40 cm
REFª COMERCIAL	M08900020	M08900025	M08900000	M08900005	M08900015
POTÊNCIA	250W	250W	250 W	250 W	250 W
VOLTAGEM	230V/1N/50	230V/1N/50	230V/1N/50	230V/1N/50	230V/1N/50
POSIÇÕES	1	1	2	2	2
DIÂMETRO DA PIZZA	14 cm/30 cm	26 cm/45 cm	14 cm/30 cm	26 cm/40 cm	26 cm/40 cm
DIÂMETRO DO ROLO	32 cm/30 cm	50 cm/45 cm	32 cm/30 cm	42 cm/40 cm	42 cm/40 cm
DIÂMETRO DA ESPESSURA (ajustável)	0,0/4,0 mm	0,0/4,0 mm	0,0/4,0 mm	0,0/4,0 mm	0,0/4,0 mm
QUANTIDADE MÁXIMA DE MASSA	80-210 gramas	210-700 gramas	80-210 gramas	210-700 gramas	210-700 gramas
INCLUÍDO	pedal	pedal	-----	-----	pedal como opcional
DIMENSÕES (LxPxA) mm	480x335x430	650x345x430	470x405x650	580x465x780	580x465x780
PESO	18 Kg	27 Kg	30 Kg	36 Kg	36 Kg
PREÇO SEM IVA	1.267,00 €	1.664,00 €	1.890,00 €	2.061,00 €	2.175,00 €

**FORMADORAS
DE FONDANT**

MODELOS	SINGLE FONDANT	SINGLE FONDANT
	32/30 cm	50/45 cm
REFª COMERCIAL	M08900021	M08900028
POTÊNCIA	250 W	250 W
VOLTAGEM	230V/1N/50	230V/1N/50
VELOCIDADES	1	1
DIÂMETRO DO FONDANT	14 cm/30 cm	26 cm/45 cm
DIÂMETRO DO ROLO	32 cm/30 cm	50 cm/45 cm
DIÂMETRO DA ESPESSURA (ajustável)	0,0/4,0 mm	0,0/4,0 mm
QUANTIDADE MÁXIMA DE FONDANT	80-210 gramas	210-700 gramas
INCLUÍDO	pedal	pedal
DIMENSÕES (LxPxA) mm	480x335x430	650x345x430
PESO	18 Kg	27 Kg
PREÇO SEM IVA	1.280,00 €	1.710,00 €





PIZZA ROLLER

MODELO	SIN-PIZZAROLLO
POTÊNCIA	750 W
VOLTAGEM	230V/1N/50
CAPACIDADE	250 unidades/hora
LARGURA DA MOLDAGEM	500 mm
DISTÂNCIA ENTRE ROLOS	0,3/10 mm
DIMENSÕES (LxPxA) mm	760x595x585
PESO	120 Kg
PREÇO SEM IVA	5.126,00 €



PIZZA PRESS

MODELOS	C74850205	C74850200
POTÊNCIA	4,75 Kw	6,1 Kw
VOLTAGEM	400V/3N/50	400V/3N/50
CAPACIDADE	130-250 gramas	250-500 gramas
DIÂMETRO DO PRATO	Ø 330 cm	Ø 450 cm
DIMENSÕES (LxPxA) mm	470x590x830	630x670x890
PESO	96 Kg	150 Kg
PREÇO SEM IVA	9.027,00 €	10.820,00 €





MODELO	VE-AR2109
POTÊNCIA	430 W
VOLTAGEM	230V/1N/50
CAPACIDADE	12 bolas
ESTRUTURA	aço inoxidável
PORTA	transparente
OPCIONAL	1 bandeja com capacidade para 12 bolas
CARACTERÍSTICAS	corta e produz bolas de massa com peso diferente, entre as 180/250 gramas e em ciclos de 25 segundos, num total de 700 bolas/hora;
DIMENSÕES (LxPxA) mm	530x530x520
PESO	65 Kg
PREÇO SEM IVA	10.416,00 €





MODELO	SINPRIMO
POTÊNCIA	0,37 Kw
VOLTAGEM	230V/400V
CAPACIDADE MÁXIMA DE PÃO	200 pães/hora
ESPESSURA DO CORTE	entre 14 e 16 mm
DIMENSÕES MÁXIMAS DO PÃO (mm)	440x300x170
OPCIONAIS	suporte sobre rodas; capota de segurança;
DIMENSÕES (LxPxA) mm	700x680x880
PESO	114 Kg
PREÇO SEM IVA	4.304,00 €



MODELO	SINMANO
POTÊNCIA	0,55 Kw
VOLTAGEM	230V/400V
CAPACIDADE MÁXIMA DE PÃO	250 pães/hora
ESPESSURA DO CORTE	entre 14 e 16 mm
DIMENSÕES MÁXIMAS DO PÃO (mm)	440x300x165
OPCIONAIS	-----
DIMENSÕES (LxPxA) mm	700x730x1280
PESO	215 Kg
PREÇO SEM IVA	4.936,00 €





YouTube

MODELO	SINTAGLIO
POTÊNCIA	0,42 Kw
POTÊNCIA DO MOTOR	0,525 Kw
VOLTAGEM	230V/1N/50
N° DE LÂMINAS	3
DISTÂNCIA ENTRE LÂMINAS	5 a 90 mm
LARGURA DO CINTO	405 mm
ALTURA MÁXIMA DO PRODUTO	90 mm
VELOCIDADE	2,5--> 16 cm por segundo
DIMENSÕES (LxPxA) mm	1820x763x1726
PESO	205 kg
PREÇO SEM IVA	12.880,00 €



VISTA FRONTAL

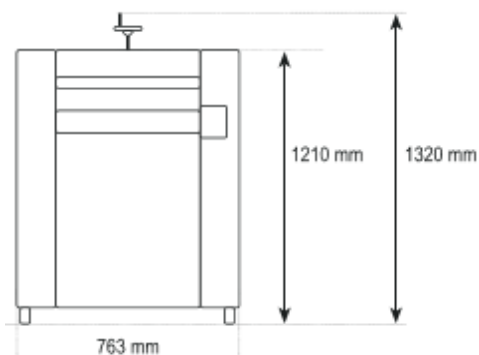

VISTA LATERAL

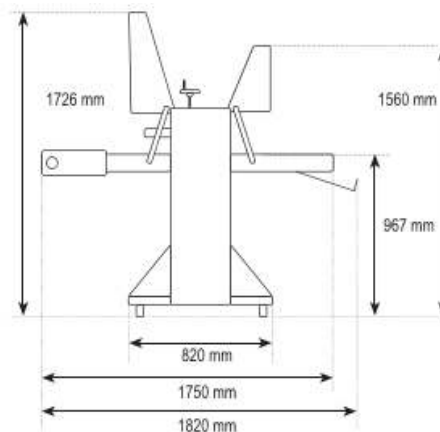



MODELO
FIPPF5



MODELOS
FIPPF10M
FIPPF18M
FIPPF25



MODELOS
C70730005
C70730015



MODELOS	FIPPF5	FIPPF10M	C70730005	FIPPF18M	FIPPF25	C70730015
POTÊNCIA	370 W	750 W	750 W	1.100 W	1.100 W	1.500 W
VOLTAGEM	230V/400V	230V/400V	230V/1N/50	230V/400V	230V/400V	230V/1N/50
CAPACIDADE	5 Kg	10 Kg	10 Kg	18 Kg	25 Kg	35 Kg
PRODUÇÃO HORÁRIA	60 Kg	120 Kg	200 Kg	220 Kg	450 Kg	700 Kg
GAVETA COM FILTRO	opcional	opcional	incluído	opcional	opcional	incluído
DIMENSÕES (LxPxA) mm	520x700x1010	380x770x1160	450x790x840	380x770x1230	450x900x1335	560x900x1070
PESO	27 Kg	34 Kg	40 Kg	39 Kg	57 Kg	68 Kg
PREÇO SEM IVA (monofásica)	2.826,00 €	3.000,00 €	3.000,00 €	3.096,00 €	5.076,00 €	4.694,00 €
PREÇO SEM IVA (trifásica)	2.766,00 €	2.940,00 €	-----	3.036,00 €	4.956,00 €	-----



MODELO	SKDB6-PRO
REF* COMERCIAL	SK707023
POTÊNCIA	368 W
VOLTAGEM	230V/1V/50
CAPACIDADE	6 Kg de batatas em 2 minutos
PRODUÇÃO	120 Kg por hora
INCLUÍDO	disco abrasivo para batatas; disco abrasivo para alhos; filtro para resíduos de alhos;
DIMENSÕES (LxPxA) mm	550x400x625
PESO	24,9 Kg
PREÇO SEM IVA	2.646,00 €





MODELOS
MMM12 e MM22



MODELO
MMM32



MODELOS
C70730070 e C70730075

PICADORAS DE CARNE

GAMA ALTA
com arrefecimento da cabeça

MODELOS	MMM12	MMM22	MMM32	C70730070	C70730075
REFª COMERCIAL	M09300445	M09300450	M09300455	-----	-----
POTÊNCIA	650 W	1100 W	1500 W	1500 W	1500 W
VOLTAGEM	230V/1N/50	230V/1N/50	230V/1N/50	230V/1N/50	400V/3N/50
PRODUÇÃO / HORA	até 120 Kg	até 220 Kg	até 320 Kg	400 Kg	400 Kg
VELOCIDADE	2 velocidades frente/trás	2 velocidades frente/trás	1 velocidade só frente	225 r.p.m.	225 r.p.m.
DIÂMETRO DA LÂMINA	-----	-----	-----	220 mm	220 mm
DIMENSÕES (LxPxA) mm	240x410x410	240x430x460	340x650x570	390x870x570	390x870x570
PESO	22 Kg	32 Kg	55 Kg	80 Kg	80 Kg
PREÇO SEM IVA	613,00 €	784,00 €	1.728,00 €	4.075,00 €	4.075,00 €



MODELOS
PRESS 100 e PRESS 130



MODELO
ETH3-OVAL



FORMADORAS DE HAMBURGUER

MODELOS	PRESS 100	PRESS 130	ETH3-OVAL
REFª COMERCIAL	M09300590	M09300591	ET1411
DIÂMETRO DO HAMBURGUER (mm)	Ø 100	Ø 130	Ø 110x80 x2
DIMENSÕES (LxPxA) mm	235x230x275	235x230x275	210x260x250
PESO	5,24 Kg	5,62 Kg	3,40 Kg
PREÇO SEM IVA	282,00 €	290,00 €	563,00 €

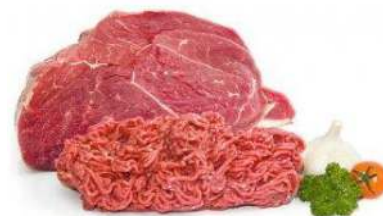



SERRA OSSOS

MODELOS	1650 mm	2040 mm
REFª COMERCIAL	M09362200	M09362205
POTÊNCIA	750 W	1100 W
VOLTAGEM	230V/1N/50	230V/1N/50
COMPRIMENTO DA SERRA	1650 mm	2040 mm
LARGURA DA SERRA	16 mm	19 mm
ESPESSURA DA SERRA	0,5 mm	0,5 mm
ESPESSURA DO CORTE	de 5 a 155 mm	de 5 a 200 mm
RODA MOTRIZ	Ø 210 mm	Ø 210 mm
DIMENSÕES (LxPxA) mm	550x500x920	670x590x1130
PESO	47 Kg	52 Kg
PREÇO SEM IVA	1.993,00 €	3.185,00 €

cortadora de carne em tiras ou em cubos, utilizável também para amolecer carne



CORTADORA DE CARNE

MODELO	ETSL-48
REFª COMERCIAL	ET1330-4
POTÊNCIA	450 W
VOLTAGEM	230V/1N/50
PRODUÇÃO	300 Kg/hora
DIMENSÕES (LxPxA) mm	500x350x500
PESO	33 Kg
PREÇO SEM IVA *	2.314,00 €

* encontra-se incluído no preço, á escolha, 1 corte de 8 mm ou de 4 mm, aquando da encomenda;





MISTURADORAS

MODELOS	BLENDER 10L	BLENDER 20L	BLENDER 30L	BLENDER 30L (duplo eixo)	BLENDER 40L (duplo eixo)	BLENDER 50L (duplo eixo)	BLENDER 60L (duplo eixo)
REFª COMERCIAL	M09300440	M09300441	M09300442	M09368000	M09368001	M09368002	M09368003
FUNCIONAMENTO	manual	manual	manual	manual	manual	manual	manual
CAPACIDADE	10 litros	20 litros	30 litros	30 litros	40 litros	50 litros	60 litros
CAPACIDADE MÁXIMA DE CARNE	7,5 Kg	15 Kg	22,5 Kg	22,5 Kg	30 Kg	37,5 Kg	45 Kg
PESO	6 Kg	8 Kg	14 Kg	15 Kg	19 Kg	23,5 Kg	28,5 Kg
DIMENSÕES (LxPxA) mm	200x310x300	240x370x390	385x355x455	385x355x455	395x365x520	435x385x570	485x385x595
PREÇO SEM IVA	350,00 €	401,00 €	490,00 €	555,00 €	619,00 €	669,00 €	1.000,00 €

AMACIADORES

MODELOS	TENDERIZER 27	TENDERIZER 37	SKABS-HD
REFª COMERCIAL	M09368100	M09368105	SK63222.8
POTÊNCIA	-----	-----	550 W
VOLTAGEM	-----	-----	230V/1N/50
LARGURA MÁXIMA DE CORTE	125 mm	175 mm	170 mm
ESPESSURA MÁXIMA DE CORTE	25 mm	25 mm	20 mm
DIMENSÕES (LxPxA) mm	245x320x435	245x320x440	465x245x530
PESO	7 Kg	7 Kg	27,1 Kg
PREÇO SEM IVA	800,00 €	946,00 €	1.987,00 €



MODELOS
TENDERIZER 27
TENDERIZER 37



MODELO
SKABSHD





CORTADORA DE LEGUMES

MODELO	VC450
REFª COMERCIAL	M09300235
POTÊNCIA	550 W
VOLTAGEM	230V/1N/50
VELOCIDADE	270 r.p.m.
CAPACIDADE	entre 50 a 50 Kg/hora
DIMENSÕES (LxPxA) mm	290x540x400
PESO	22,46 Kg
PREÇO SEM IVA *	1.055,00 €

* incluído 5 discos;

JULIANA	DISCOS	REFª COMERCIAL	PREÇO SEM IVA
	DISCO PARA FATIAR STANDARD - 2 mm *	M09301112	41,00 €
	DISCO PARA FATIAR STANDARD - 4 mm *	M09301111	41,00 €
	DISCO PARA FATIAR STANDARD - 8 mm	M09301135	82,00 €
	DISCO PARA FATIAR STANDARD - 10 mm	M09301103	82,00 €
	DISCO PARA FATIAR STANDARD - 14 mm	M09301138	82,00 €
	DISCO PARA FATIAR ESPECIAL - 1 mm	M09301139	82,00 €
	DISCO PARA FATIAR ESPECIAL - 2 mm	M09301106	82,00 €
	DISCO PARA FATIAR ESPECIAL - 5 mm	M09301107	82,00 €
	DISCO PARA RALAR STANDARD - 3 mm *	M09301110	42,00 €
	DISCO PARA RALAR STANDARD - 4 mm *	M09301109	41,00 €
	DISCO PARA RALAR STANDARD - 7 mm *	M09301108	43,00 €
	DISCO PARA CUBOS - 8x8 mm	M09301133	82,00 €
	DISCO PARA CUBOS - 10x10 mm	M09301101	82,00 €
	DISCO PARA CUBOS - 12x12 mm	M09301132	82,00 €
	DISCO PARA CUBOS - 20x20 mm	M09301131	85,00 €
	DISCO PARA BATATAS FRITAS - 8 mm	M09301134	85,00 €
	DISCO PARA BATATAS FRITAS - 10 mm	M09301102	82,00 €
	DISCO JULIANA - 2,5 mm	M09301104	83,00 €
	DISCO JULIANA - 4 mm	M09301105	83,00 €
	DISCO JULIANA - 8 mm	M09301136	85,00 €
DISCO JULIANA - 10 mm	M09301137	82,00 €	

FATIAR STANDARD	FATIAR ESPECIAL	RALAR	CUBOS

NOTA : Discos apenas disponíveis em situações de agrupamento;

FATIADORA DE TOMATE

MODELO	TOMATO SLICER 4 MM
REFª COMERCIAL	M09300510
CARACTERÍSTICAS	MANUAL (fatias de 4 mm)
DIMENSÕES (LxPxA) mm	260x485x355
PESO	5 Kg
PREÇO SEM IVA	285,00 €





MODELO
AGRF81



MODELO
SAEV075



MODELO
AGRF



MODELO
AGRF121



MODELOS	AGRF81	AGRF	SAEV075	AGRF121
REFª COMERCIAL	-----	-----	SA09-1600	-----
POTÊNCIA	370 W	185 W	600 W	750 W
VOLTAGEM	230V/1N/50	230V/1N/50	230V/1N/50	230V/1N/50 - 400V/3N/50
DIMENSÕES (LxPxA) mm	280x170x310	340x240x290	230x240x260	380x220x300
PESO	9 Kg	8 Kg	6 Kg	16 Kg
PREÇO SEM IVA	763,00 €	942,00 €	687,00 €	1.412,00 €



MODELO
CUTTER 6



MODELO	CUTTER 6
REFª COMERCIAL	M09300083
POTÊNCIA	1.800 W
VOLTAGEM	230V/1N/50
CAPACIDADE DA CUBA	6 litros
VELOCIDADE (min. / máx.)	1.100 r.p.m. / 2.800 r.p.m.
DIMENSÕES (LxPxA) mm	565x365x440
PESO	19 Kg
PREÇO SEM IVA	781,00 €



IDEAL PARA A PRODUÇÃO DE :

pesto e molhos,
misturas de temperos, recheios,
entre outros....

**ADEQUADO PARA O
PROCESSAMENTO DE :**

carne e peixe
frutas e vegetais
nozes e frutas secas
queijo, chocolate
entre outros....

MODELO	CUTTER 9
REFª COMERCIAL	M09300084
POTÊNCIA	1.800 W
VOLTAGEM	230V/1N/50
CAPACIDADE DA CUBA	9 litros
VELOCIDADE (min. / máx.)	1.100 r.p.m. / 2.800 r.p.m.
DIMENSÕES (LxPxA) mm	570x385x460
PESO	21 Kg
PREÇO SEM IVA	860,00 €

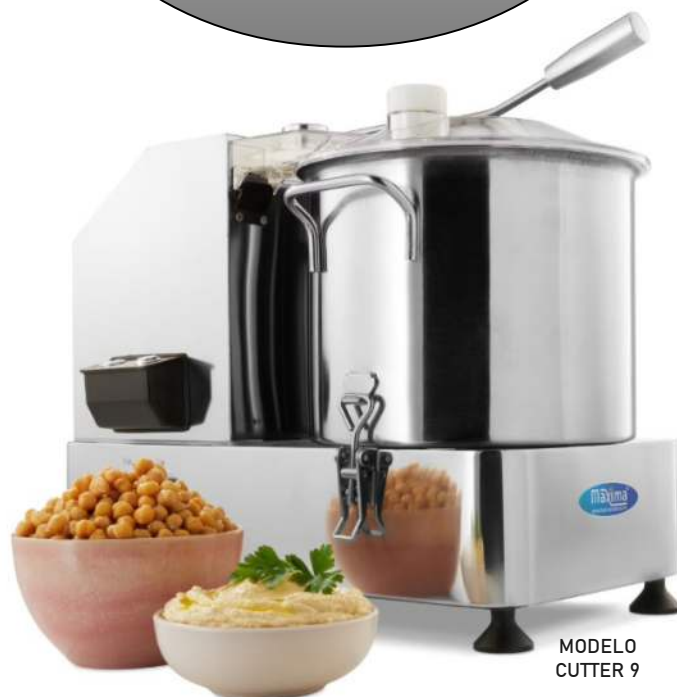

MODELO
CUTTER 9

RECIPIENTE FIXO

MODELOS	SKLAR04MBHD	SKLAR08MBHD	SKLAR10MBHD
REFª COMERCIAL	SK625590	SK625582	SK624217
POTÊNCIA	368 W	368 W	368 W
VOLTAGEM	230V/1N/50	230V/1N/50	230V/1N/50
CAPACIDADE	4 litros	8 litros	10 litros
VELOCIDADE	3500 r.p.m.	3500 r.p.m.	3500 r.p.m.
DIMENSÕES (LxPxA) mm	290x280x660	330x320x750	340x330x780
PESO	10,5 Kg	11,1 Kg	11,3 Kg
PREÇO SEM IVA	1.062,00 €	1.140,00 €	1.219,00 €

 MODELO
SKLAR04MBHD

 MODELO
SKLAR08MBHD

 MODELO
SKLAR10MBHD

RECIPIENTE BASCULANTE

MODELOS	SKLAR15LMBHD	SKLAR25LMBHD
REFª COMERCIAL	SK625574	SK624225
POTÊNCIA	1.104 W	1.104 W
VOLTAGEM	230V/1N/50	230V/1N/50
CAPACIDADE	15 litros	25 litros
VELOCIDADE	3500 r.p.m.	3500 r.p.m.
DIMENSÕES (LxPxA) mm	420x525x1070	500x560x1220
PESO	27 Kg	27,8 Kg
PREÇO SEM IVA	1.877,00 €	2.034,00 €

 MODELO
SKLAR10MBHD

 MODELO
SKLAR10MBHD

 sistema de
despejo
basculante

CARACTERÍSTICAS DO COPO MONOBLOCO EM AÇO INOXIDÁVEL EXISTENTE EM AMBOS OS MODELOS

Resultado mais homogêneo

Preparos mais rápidos

Processa grandes ou pequenas quantidades

Não acumula resíduos

Fácil de higienizar

Não impregna cheiro nem gosto

Permite preparos quentes e gelados

Tampa com vedação e dosador

VELOCIDADE FIXA	VELOCIDADE VARIÁVEL
<p>MEDIDAS *</p>	

VELOCIDADE FIXA	EX-TVF250-25	EX-TVF350-30	EX-TVF350-40	EX-TVF450-50	EX-TVF450-60
REFª COMERCIAL	E19001631	E19001632 + E19001618	E19001632 + E19001619	E19001633 + E19001620	E19001633 + E19001621
CAPACIDADE	20 litros	30 litros	80 litros	150 litros	250 litros
DIMENSÕES (BxØA) mm	250x75	360x130	360x130	360x130	360x130
DIMENSÕES DO BRAÇO	250 mm (BT 25)	300 mm (BT 33)	400 mm (BT 43)	500 mm (BT 53)	600 mm (BT 63)
POTÊNCIA	250 W	350 W	350 W	450 W	650 W
VOLTAGEM	230V/1N/50	230V/1N/50	230V/1N/50	230V/1N/50	230V/1N/50
VELOCIDADE	15.000 r.p.m.	15.000 r.p.m.	15.000 r.p.m.	15.000 r.p.m.	17.000 r.p.m.
PREÇO SEM IVA	506,00 €	714,00 €	733,00 €	855,00 €	884,00 €

VELOCIDADE VARIÁVEL	EX-TBVV250-25	EX-TBVV300-30	EX-TBVV300-40	EX-TBVV400-50	EX-TBVV650-60
REFª COMERCIAL	E19036676	E19001627 + E19010274	E19001627 + E19000322	E19012062 + E19012309	E19001628 + E19001621
CAPACIDADE	20 litros	30 litros	40 litros	100 litros	330 litros
DIMENSÕES (BxØA) mm	285x75	350x100	350x100	350x100	400x130
DIMENSÕES DO BRAÇO	250 mm (BT 25)	300 mm (BT 30)	400 mm (BT 40)	500 mm (BT 50)	600 mm (BT 63)
POTÊNCIA	250 W	300 W	300 W	400 W	650 W
VOLTAGEM	230V/1N/50	230V/1N/50	230V/1N/50	230V/1N/50	230V/1N/50
VELOCIDADE VARIÁVEL	2.500/15.000 r.p.m.	2.000/9.000 r.p.m.	2.000/9.000 r.p.m.	2.000/9.000 r.p.m.	2.000/9.000 r.p.m.
VELOCIDADE FIXA	-----	13.000 r.p.m.	13.000 r.p.m.	15.000 r.p.m.	13.000 r.p.m.
PREÇO SEM IVA	573,00 €	701,00 €	735,00 €	894,00 €	1.105,00 €

BRAÇOS (1)	REFª COMERCIAL	MEDIDAS (AxL) mm	PREÇO SEM IVA
BT 25 - 250 mm	-----	270x75	incluído
BT 30 - 300 mm	E19010274	340x85	incluído
BT 33 - 300 mm	E19001618	330x95	incluído
BT 40 - 400 mm	E19000322	440x85	incluído
BT 43 - 400 mm	E19001619	430x95	incluído
BT 50 - 500 mm	E19012309	540x85	incluído
BT 53 - 500 mm	E19001620	530x95	incluído
BT 63 - 600 mm	E19001621	630x95	incluído
BB 320 **	E19000321	320x130	252,00 €
BB 360 ***	E19001617	360x120	272,00 €



(1) - Só se vendem em conjunto com os trituradores.

** OPCIONAL - BRAÇO BATEDOR PARA MODELOS EX-TBVV300 / EX-TBVV400;

*** OPCIONAL - BRAÇO BATEDOR PARA MODELOS EX-TVF350 / EX-TVF450 / EX-TBVV650;

ENCHIMENTO DE SALSICHAS



MODELOS HORIZONTAIS



MODELOS VERTICAIS



MODELOS VERTICAIS automáticos

incluído pedal

HORIZONTAIS

MODELOS	SS3L	SS5L	SS7L
REFª COMERCIAL	M09300467	M09300468	M09300469
CAPACIDADE DE ENCHIMENTO	até 3 litros	até 5 litros	até 7 litros
TUBOS DE ENCHIMENTO	quantidade 4 medidas (mm) 16 / 22 / 32 / 38	quantidade 4 medidas (mm) 16 / 22 / 32 / 38	quantidade 4 medidas (mm) 16 / 22 / 32 / 38
VELOCIDADES	2	2	2
ESTRUTURA	aço inoxidável	aço inoxidável	aço inoxidável
DIÂMETRO DO CILINDRO DE SAÍDA	Ø 50 mm	Ø 50 mm	Ø 50 mm
DIMENSÕES DO CILINDRO (mm)	Ø 140x200	Ø 140x320	Ø 140x460
DIMENSÕES (LxPxA) mm	570x300x400	690x300x340	830x300x340
PESO	11 Kg	12 Kg	13 Kg
PREÇO SEM IVA	312,00 €	355,00 €	409,00 €

VERTICAIS

MODELOS	SS3LV	SS5LV	SS7LV	SS10LV	SS12LV	SS15LV
REFª COMERCIAL	M09300460	M09300461	M09300462	M09300463	M09300464	M09300465
CAPACIDADE DE ENCHIMENTO	até 3 litros	até 5 litros	até 7 litros	até 10 litros	até 12 litros	até 15 litros
TUBOS DE ENCHIMENTO	quantidade 4 medidas (mm) 16 / 22 / 32 / 38	quantidade 4 medidas (mm) 16 / 22 / 32 / 38	quantidade 4 medidas (mm) 16 / 22 / 32 / 38	quantidade 4 medidas (mm) 16 / 22 / 32 / 38	quantidade 4 medidas (mm) 16 / 22 / 32 / 38	quantidade 4 medidas (mm) 16 / 22 / 32 / 38
VELOCIDADES	2	2	2	2	2	2
ESTRUTURA	aço inoxidável	aço inoxidável	aço inoxidável	aço inoxidável	aço inoxidável	aço inoxidável
DIÂMETRO DO CILINDRO DE SAÍDA	Ø 50 mm	Ø 50 mm	Ø 50 mm	Ø 50 mm	Ø 50 mm	Ø 50 mm
DIMENSÕES DO CILINDRO (mm)	Ø 140x200	Ø 140x320	Ø 140x460	Ø 219x270	Ø 219x320	Ø 219x400
DIMENSÕES (LxPxA) mm	340x300x570	340x300x690	340x300x830	330x300x580	330x300x630	330x300x710
PESO	11 Kg	12 Kg	13 Kg	14 Kg	15 Kg	17 Kg
PREÇO SEM IVA	349,00 €	399,00 €	418,00 €	524,00 €	499,00 €	596,00 €

VERTICAIS – Automáticos

MODELOS	SS15L AUTOMATIC	SS20L AUTOMATIC	SS25L AUTOMATIC
REFª COMERCIAL	M09300457	M09300458	M09300459
POTÊNCIA	40 W	120 W	120 W
VOLTAGEM	230V/1N/50	230V/1N/50	230V/1N/50
CAPACIDADE DE ENCHIMENTO	até 15 litros	até 20 litros	até 25 litros
TUBOS DE ENCHIMENTO	quantidade 4 medidas (mm) 16 / 22 / 32 / 38	quantidade 4 medidas (mm) 16 / 22 / 32 / 38	quantidade 4 medidas (mm) 16 / 22 / 32 / 38
VELOCIDADES	10	10	10
ESTRUTURA	aço inoxidável	aço inoxidável	aço inoxidável
DIÂMETRO DO CILINDRO DE SAÍDA	Ø 50 mm	Ø 50 mm	Ø 50 mm
DIMENSÕES DO CILINDRO (mm)	Ø 220x410	Ø 275x410	Ø 275x500
DIMENSÕES (LxPxA) mm	420x330x750	430x330x810	430x330x910
PESO	27 Kg	43 Kg	45 Kg
PREÇO SEM IVA	1.277,00 €	2.117,00 €	2.263,00 €



MODELO
MAKER3L



MODELO
MAKER5L



MODELO
MAKER7L



MODELO
MAKER10L



MODELO
MAKER12L



MODELO
MAKER15L



MODELOS	MAKER3L	MAKER5L	MAKER7L	MAKER10L	MAKER12L	MAKER15L
REFª COMERCIAL	M09368050	M09368051	M09368052	M09368053	M09368054	M09368055
CAPACIDADE DE ENCHIMENTO	até 3 litros	até 5 litros	até 7 litros	até 10 litros	até 12 litros	até 15 litros
TUBOS DE ENCHIMENTO	quantidade	4	4	4	4	4
	medidas (Ø mm)	16 / 22 / 32 / 38	16 / 22 / 32 / 38	16 / 22 / 32 / 38	16 / 22 / 32 / 38	16 / 22 / 32 / 38
VELOCIDADES	2	2	2	2	2	2
ESTRUTURA	aço inoxidável	aço inoxidável	aço inoxidável	aço inoxidável	aço inoxidável	aço inoxidável
DIÂMETRO DO CILINDRO DE SAÍDA	Ø 50 mm	Ø 50 mm	Ø 50 mm	Ø 50 mm	Ø 50 mm	Ø 50 mm
DIMENSÕES DO CILINDRO (mm)	Ø 140x200	Ø 140x320	Ø 140x460	Ø 219x270	Ø 219x320	Ø 219x400
DIMENSÕES (LxPxA) mm	340x300x570	340x300x690	340x300x830	330x300x580	330x300x630	330x300x710
PESO	11 Kg	12 Kg	13 Kg	14 Kg	15 Kg	17 Kg
PREÇO SEM IVA	327,00 €	337,00 €	360,00 €	473,00 €	497,00 €	535,00 €



MODELO
FOSUV10



MODELO
FOSUV14



MODELO
XDEF40F



MODELO
XDEF20F

MODELOS	FOSUV10	FOSUV14	XDEF20F	XDEF40F
POTÊNCIA	16 W	16 W	15 W	30 W
VOLTAGEM	230V/1N/50	230V/1N/50	230V/1N/50	230V/1N/50
CAPACIDADE	10 facas	14 facas	20 facas	40 facas
ESTRUTURA	aço inoxidável	aço inoxidável	aço inoxidável	aço inoxidável
DIMENSÕES (LxPxA) mm	430x160x640	540x160x640	500x150x560	970x150x560
PREÇO SEM IVA	576,00 €	624,00 €	442,00 €	618,00 €



MODELO MANUAL



MODELO AUTOMÁTICO

	MANUAL	AUTOMÁTICO
MODELO	VE-AP2091E	VE-AP2091
POTÊNCIA	1.100 W	1.200 W
VOLTAGEM	230V/1N/50	230V/1N/50
CAPACIDADE DO CESTO	entre 50 a 60 talheres	entre 50 a 60 talheres
PRODUÇÃO DE SECAGEM	200 talheres/hora	200 talheres/hora
TEMPO DE SECAGEM	2 minutos	2 minutos
INCLUÍDO	carga secadora de 6 kg	carga secadora de 6 kg
NÃO INCLUÍDO (opcional)	carrinho (530x420x490 mm); tampa;	carrinho (530x420x490 mm); tampa;
DIMENSÕES (LxPxA) mm	480x371x411	480x371x550
PESO	36 Kg	44 Kg
PREÇO SEM IVA	5.000,00 €	7.829,00 €



CARGAS DE GRÃOS SECADORES



MODELOS	VGRA0S6KGS	VGRA0S18KGS
QUANTIDADE	1 carga de 6 Kg	3 cargas de 6 Kg/cada
PREÇO SEM IVA	preço sob consulta	preço sob consulta





MODELO
VACCU SEALER 310DS



MODELOS
VACCU SEALER 310
VACCU SEALER 406



MODELOS	VACCU SEALER 310DS	VACCU SEALER 310	VACCU SEALER 406
REFª COMERCIAL	M09500200	M09501002	M09501102
POTÊNCIA	290 W	700 W	650W
VOLTAGEM	230V/1N/50	230V/1N/50	230V/1N/50
DIMENSÃO DA BARRA SELADORA	310x5 mm	310x5 mm	406x5 mm
DIMENSÃO DA CÂMARA	-----	-----	-----
CAPACIDADE DA BOMBA	0,96 mbar	0,96 mbar	0,96 mbar
DIMENSÕES (LxPxA) mm	420x280x113	390x275x130	490x260x127
PESO	5,5 Kg	5,1 Kg	7,20 Kg
PREÇO SEM IVA	491,00 €	445,00 €	495,00 €



MODELOS
MVAC 200 - MVAC 300 - MVAC 400



MODELO
MVAC 500



MODELO MVAC 450

MODELOS	MVAC 200	MVAC 300	MVAC 400	MVAC 500	MVAC 450
REFª COMERCIAL	M09300216	M09300220	M09300225	M09300230	M09300227
POTÊNCIA	370 W	370 W	900 W	900 W	900 W
VOLTAGEM	230V/1N/50	230V/1N/50	230V/1N/50	230V/1N/50	230V/1N/50
DIMENSÃO DA BARRA SELADORA	260x8 mm	300x8 mm	400x8 mm	500x8 mm	440x8 mm
DIMENSÃO DA CÂMARA	280x385x90	320x370x185	420x440x200	520x540x200	460x460x220
CAPACIDADE DA BOMBA	10 m3/h	10 m3/h	20 m3/h	20 m3/h	20 m3/h
DIMENSÕES (LxPxA) mm	330x480x320	370x480x435	520x560x460	475x555x1050	590x680x520
PESO	35 Kg	40 Kg	73 Kg	86 Kg	67 Kg
PREÇO SEM IVA	1.698,00 €	1.985,00 €	2.732,00 €	2.758,00 €	3.713,00 €



MODELO
EX-VAKSIC10E



MODELO
EX-VAKSIC202AE

MODELOS	EX-VAKSIC10E	EX-VAKSIC202AE
REFª COMERCIAL	E19068523	E19068522
POTÊNCIA	350 W	750 W
VOLTAGEM	230V/1N/50	230V/1N/50
DIMENSÃO DE CADA BARRA SELADORA	300 mm x1	400 mm +400 mm x2
DIMENSÃO DA CÂMARA	380x345x75	445x440x75
CAPACIDADE DA BOMBA	10 m3/h	20 m3/h
DIMENSÕES (LxPxA) mm	480x400x440	570x510x490
PREÇO SEM IVA	1.808,00 €	2.092,00 €



MODELO EX-VAC20DTE



MODELOS EX-SLINE



MODELOS	EX-VAC20DTE	EX-SLINE450	EX-SLINE510	EX-SLINE650	EX-SLINE650P
REFª COMERCIAL	E19076522	E19078431	E19078630	E19078631	E19084204
POTÊNCIA	900 W	1500 W	1500 W	2400 W	2500 W
VOLTAGEM	230V/1N/50	230V/1N/50	230V/1N/50	230V/1N/50	230V/1N/50
DIMENSÕES DE CADA BARRA SELADORA	500 mm x2	450 mm x2	510 mm x2	656 mm x2	656 mm x2
DIMENSÕES DA CÂMARA (LxPxA) mm	525x550x180	466x405x226	562x518x241	611x670x251	611x670x251
CAPACIDADE DA BOMBA	20 m3/h	20 m3/h	40 m3/h	63 m3/h	100 m3/h
DIMENSÕES (LxPxA) mm	580x680x960	546x676x1012	773x758x1028	820x930x1045	820x930x1045
PREÇO SEM IVA	3.258,00 €	8.320,00 €	12.725,00 €	15.331,00 €	17.976,00 €



MODELO MVAC 600

CÂMARA DUPLA



MODELOS	MVAC 700	MVAC 600
REFª COMERCIAL	M09300229	M09300228
POTÊNCIA	2x 900 W	2x 750 W
VOLTAGEM	230V/1N/50	230V/1N/50
DIMENSÕES DE CADA BARRA SELADORA	700x8 mm x2	600x8 mm x4
DIMENSÕES DA CÂMARA (LxPxA) mm	720x610x215	760x600x160
CAPACIDADE DA BOMBA	20 m3 x2	20 m3 x2
DIMENSÕES (LxPxA) mm	790x755x970	1510x685x960
PESO	137 Kg	285 Kg
PREÇO SEM IVA	5.446,00 €	9.618,00 €



MODELO MVAC 700

EMBALAGEM AUTOMÁTICA



MODELOS
ETPFS300C
ETPFS500C



MODELO
ETHI600



MODELO
ETFRE450

SELADORAS DE SACOS

MODELOS	ETPFS300C	ETPFS500C	ETHI600	ETFRE450 *
POTÊNCIA	400 W	750 W	800 W	1.250 W
VOLTAGEM	230V/1N/50	230V/1N/50	230V/1N/50	230V/1N/50
TEMPO DE SELAGEM	entre os 0,2 e 1,5 segundos	entre os 0,2 e 1,5 segundos	regulável	entre os 0,2 e 1,5 segundos
DIMENSÕES DA UPERFICIE (LxP) mm	300x3	510x3	600x2	450x5
DIMENSÕES (LxPxA) mm	450x850x180	620x850x180	870x300x180	550x540x880
PESO	4,2 Kg	5,5 Kg	11 Kg	21 Kg
PREÇO SEM IVA	224,00 €	348,00 €	403,00 €	560,00 €

* funcionamento com pedal mecânico;



EMBALADORAS DE CUVETES

MODELOS	ETTW450E	ETTW550E
REFª COMERCIAL	ET1815	ET1816
POTÊNCIA	300 W	450 W
VOLTAGEM	230V/1N/50	230V/1N/50
TEMPERATURA	160°C	160°C
CARACTERÍSTICAS	para usar com bobines de filme com 40 cm de largura	para usar com bobines de filme com 50 cm de largura
DIMENSÕES (LxPxA) mm	610x470x120	610x570x120
PESO	6,5 Kg	7,5 Kg
PREÇO SEM IVA	388,00 €	554,00 €





MODELOS	EX-TSB150 (1)	SMALL	MEDIUM	LARGE
REFª COMERCIAL	E19000927	M09369000	M09369001	M09369002
POTÊNCIA	450 W	700 W	700 W	700 W
VOLTAGEM	230V/1N/50	230V/1N/50	230V/1N/50	230V/1N/50
CAPACIDADE	-----	6 a 8 unidades /minuto	6 a 8 unidades /minuto	6 a 8 unidades /minuto
TEMPERATURA MÁXIMA	-----	180°C	180°C	180°C
LARGURA DO ROLO	150 mm	180 mm	220 mm	265 mm
PROFUNDIDADE MÁXIMA DAS CAIXAS	90 mm	-----	-----	-----
INCLUÍDO	2 moldes á escolha	1 molde á escolha	1 molde á escolha	1 molde á escolha
DIMENSÕES (LxPxA) mm	227x505x445	630x256x260	650x296x260	705x341x250
PESO	-----	12 Kg	14 Kg	8 Kg
PREÇO SEM IVA	1.763,00 €	1.015,00 €	1.310,00 €	1.645,00 €

(1) Esta máquina usa uma bobine de filme transparente com 150x150 mm, não incluída (preço sem iva de 64,00 € / REFª E19044749)

MOLDES	MODELOS			
	EX-TSB150	SMALL	MEDIUM	LARGE
1 compartimento 	95x137 mm 192x137 mm	Ø 153 mm 138x144 mm 171x127 mm 176x162 mm 187x137 mm 190x144 mm 205x160 mm 225x175 mm 227x178 mm 230x144 mm	Ø 220 mm 263x161 mm	Ø 250 mm 308x240 mm 325x265 mm
2 compartimentos 	não disponível	225x175 mm 227x178 mm	Ø 220 mm	Ø 250 mm
3 compartimentos 	não disponível	225x175 mm 227x178 mm	não disponível	Ø 250 mm

NOTA : Caso pretenda mais moldes do que a quantidade incluída consulte-nos para preços.



MODELO HOTDOG COOCKER 1



MODELO HOTDOG COOCKER 2



MODELO SALYRIA



MODELO SAHD100



MODELO SAHD200

AQUECEDORES

MODELOS	SALYRIA	HOTDOG COOCKER 1	SAHD100	HOTDOG COOCKER 2	SAHD200
REFª COMERCIAL	SA443-1085	M09300580	SA172-3050	M09300585	SA172-3055
POTÊNCIA	0,9 Kw	300 W	1 Kw	2x 800 W	2x 1 Kw
VOLTAGEM	230V/1N/50	230V/1N/50	230V/1N/50	230V/1N/50	230V/1N/50
Ø DA PLACA DE AQUECIMENTO	-----	Ø 200 mm	-----	Ø 200 mm	-----
TEMPERATURA	+30°C/85°C	30°C/100°C	0°C/110°C	30°C/100°C	0°C/110°C
CILINDRO DO VIDRO (Ø x altura)	-----	Ø 200x240 mm	-----	Ø 200x240 mm	-----
DIMENSÕES (LxPxA) mm	260x320x260	360x360x460	280x350x290	580x360x460	560x350x290
PESO	10,6 Kg	6,16 Kg	8 Kg	9,96 Kg	15 Kg
PREÇO SEM IVA	383,00 €	346,00 €	472,00 €	414,00 €	744,00 €

FATIADORES

MODELOS	SACALLAS	B120578
REFª COMERCIAL	SA175-1500	-----
POTÊNCIA	-----	0,135 Kw
VOLTAGEM	-----	230V/1N/50
Ø DO EIXO DE ENCHIMENTO	-----	Ø 47 mm
ESPESSURA DE CORTE	18 mm	5-35 mm
TAMANHO MÁXIMO DAS SALSICHAS	210 mm	-----
DIMENSÕES (LxPxA) mm	340x155x210	185x210x325
PESO	3 Kg	6,9 Kg
PREÇO SEM IVA	358,00 €	624,00 €



MODELO SACALLAS



MODELO B120578

MANUAL

GRELHADOR

MODELO	B104922
POTÊNCIA	0,59 Kw
VOLTAGEM	230V/1N/50
CAPACIDADE	18 unidades
TEMPERATURA	20°C/110°C
ROLOS (quantidade/comprimento)	7 un. x 460 mm/cada
DIMENSÕES (LxPxA) mm	600x320x230
PESO	13,3 Kg
PREÇO SEM IVA	839,00 €



MODELO B104922





MODELO MGRILL



MODELO MGRILL 1/2 GR



MODELO MGRILL GR



MODELO MGRILL BIG



MODELO MGRILL BIG 1/2 GR

MODELOS	MGRILL	MGRILL 1/2 GR	MGRILL GR	MGRILL BIG	MGRILL BIG 1/2 GR
REFª COMERCIAL	M09300065	M09300072	M09300070	M09300075	M09300080
POTÊNCIA	3.000 W	3.000 W	3.000 W	4.400 W	4.400 W
VOLTAGEM	230V/1N/50	230V/1N/50	230V/1N/50	400V/3N/50	400V/3N/50
TEMPERATURA	70°C/300°C	70°C/300°C	70°C/300°C	70°C/300°C	70°C/300°C
DIMENSÕES DA CHAPA (LxP) mm	555x365	555x365	555x365	735x415	735x415
DIMENSÕES (LxPxA) mm	560x470x250	560x470x250	560x470x250	740x520x250	740x520x250
PESO	23 Kg	23 Kg	23 Kg	30 Kg	30 Kg
PREÇO SEM IVA	393,00 €	410,00 €	420,00 €	810,00 €	816,00 €



CHAPAS COM TORRADEIRA

MODELOS	CASSPAST 480	CASSPAST 520	CASSPAST 700
POTÊNCIA	2.800 W	3.600 W	7.000 W
POTÊNCIA DA CHAPA	1.950 W	2.500 W	5.000 W
POTÊNCIA DA TORRADEIRA	850 W	1.100 W	2.000 W
VOLTAGEM	230V/1N/50	230V/1N/50	400V/3N/50
TEMPERATURA	140°C/300°C	140°C/300°C	140°C/300°C
DIMENSÕES DA CHAPA (LxP) mm	480x306	515x340	700x400
DIMENSÕES (LxPxA) mm	484x559x354	519x592x354	720x707x354
PESO	23,50 Kg	29 Kg	45,5 Kg
PREÇO SEM IVA	1.282,00 €	1.420,00 €	1.836,00 €



MODELOS CAS480 CAS520



MODELO CAS400

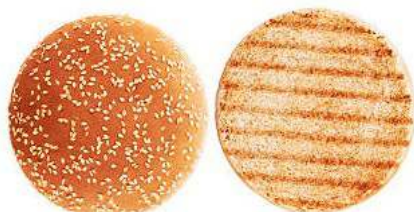



MODELOS
ET1549 - ET1550



MODELOS
ET1551 - ET1553
ET1555 - ET1557



MODELOS
ET1559 - ET1561

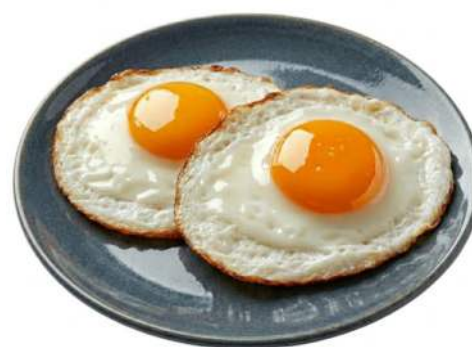

MODELOS	PLACA EM FERRO	ET1549	ET1551	ET1555	ET1559
	PLACA EM CROMO DURO	ET1550	ET1553	ET1557	ET1561
QUEIMADORES		1 queimador	2 queimadores	2 queimadores	3 queimadores
POTÊNCIA DE CADA QUEIMADOR		3 Kw/hora	3 Kw/hora	3 Kw/hora	3 Kw/hora
TEMPERATURA		50°C/300°C	50°C/300°C	50°C/300°C	50°C/300°C
SUPERFÍCIE DA PLACA		lisa	lisa	lisa	lisa
ESPESSURA DA PLACA		16 mm	16 mm	16 mm	11 mm
DIMENSÕES DA PLACA (LxP) mm		346x398	597x400	747x400	897x400
PRESSÃO DO GÁS		2800 Pa	2800 Pa	2800 Pa	2800 Pa
ESTRUTURA EXTERIOR		aço inoxidável	aço inoxidável	aço inoxidável	aço inoxidável
PROFUNDIDADE		400 mm	650 mm	800 mm	950 mm
DIMENSÕES (LxPxA) mm		400x610x340	650x570x340	800x570x340	950x590x370
PREÇO SEM IVA - placa em ferro		570,00 €	908,00 €	938,00 €	1.371,00 €
PREÇO SEM IVA - placa em cromo duro		699,00 €	1.047,00 €	1.162,00 €	1.574,00 €

NOTA : Em todos os modelos encontra-se incluído isqueiro elétrico em cada bico, bandeja removível para recolha de gorduras, placa anti-salpicos, entrada de gás traseira para otimização de espaço;



MODELO H239414



MODELO M09371070



MODELO H239391



MODELO M09371040



MODELO EQUIHKNICF70D



INDUÇÃO

MODELOS	M09371070	M09371040	H239391	H239414	EQUIHKNICF70D
REFª COMERCIAL	---	---	---	---	EQUI151995
POTÊNCIA	2.700 W	3.500 W	3.500 W	3.500 W	7.000 W
VOLTAGEM	230V/1N/50	230V/1N/50	230V/1N/50	230V/1N/50	230V/1N/50
OPERAÇÃO	digital	digital	digital	digital	digital
TEMPERATURA	60°C/240°C	60°C/240°C	60°C/240°C	60°C/240°C	60°C/80°C
DIMENSÕES (LxPxA) mm	320x368x106	330x425x105	330x425x105	330x425x105	660x396x1050
PESO	4 Kg	5,2 Kg	5,2 Kg	5,2 Kg	9,9 Kg
PREÇO SEM IVA	269,00 €	319,00 €	265,00 €	469,00 €	975,00 €



MODELO M09371050



MODELO C70200135



WOK

MODELOS	M09371050	C70200135		
POTÊNCIA	3.500 W	0,5/3,5 Kw	MODELO	C70200140
VOLTAGEM	230V/1N/50	230V/1N/50	DIMENSÕES	625x360x210 mm
OPERAÇÃO	digital	digital	PESO	3 Kg
TEMPERATURA	60°C/240°C	+60°C/+240°C	PREÇO SEM IVA	317,00 €
DIMENSÕES (LxPxA) mm	425x340x135	340x440x117		
PESO	5,8 Kg	15 Kg		
PREÇO SEM IVA	383,00 €	628,00 €		



MODELO M09371010



MODELO H5000D



MODELO ADT700 TOUCH



MODELO H7000



MODELO B2K6000GLN

INDUÇÃO

MODELOS	M09371010	H5000D	ADT700TOUCH	H7000	B2K6000GLN
REFª COMERCIAL	-----	H239322	-----	H239346	B104907
POTÊNCIA	5.000 W	5.000 W	3.500 W + 3.500 W	7.000 W (2x 3.500 W)	6 Kw
VOLTAGEM	400V/3N/50	400V/3N/50	400V/3N/50	400V/3N/50	400V/3N/50
COMANDO	digital	digital	touch	digital	manual
PLACAS	1	1	2	2	2 (Ø 230 mm)
Ø FUNDO DAS PANELAS (min./máx.)	-----	Ø 140 / Ø 280	-----	Ø 160 / Ø 280	-----
DIMENSÕES (LxPxA) mm	402x525x183	398x515x168	340x810x115	405x698x145	700x455x120
PESO	10,3 Kg	-----	11 Kg	-----	14,7 Kg
PREÇO SEM IVA	755,00 €	970,00 €	1.412,00 €	1.906,00 €	3.767,00 €

WOK

MODELO	ATT500W TOUCH
POTÊNCIA	5.000 W
VOLTAGEM	400V/3N/50
TEMPERATURA	60°C/240°C
DIMENSÕES DA SUPERFÍCIE INDUÇÃO	Ø 300
DIMENSÕES DA PLACA	Ø 300
DIMENSÕES (LxPxA) mm	400x485x180
PESO	8 Kg
PREÇO SEM IVA	964,00 €





MODELO
XDFJ4LS



MODELO
XDFJ6L



MODELO
XDFJ8LG



MODELO
XDFJ10LGT



1 CUBA

MODELOS	XDFJ4LS	XDFJ6L	XDFJ8LG	XDFJ10LGT
POTÊNCIA	3000 W	3200 W	3200 W	7500 W
VOLTAGEM	230V/1N/50	230V/1N/50	230V/1N/50	400V/3N/50
TEMPERATURA	220°C	220°C	220°C	220°C
CAPACIDADE	4 litros	6 litros	8 litros	10 litros
TORNEIRA	não	não	sim	sim
CESTO (LxPxA) mm	120x215x120	235x223x110	235x223x110	255x255x110
DIMENSÕES (LxPxA) mm	180x410x315	270x410x315	270x460x370	330x500x370
PESO	4 Kg	6 Kg	7 Kg	10 Kg
PREÇO SEM IVA	283,00 €	366,00 €	488,00 €	724,00 €



MODELO
XDFJ44LS



MODELO
XDFJ66L



MODELO
XDFJ88LG



MODELO
XDFJ1010LGT

2 CUBAS

MODELOS	XDFJ44LS	XDFJ66L	XDFJ88LG	XDFJ1010LGT
POTÊNCIA	2x 3000 W	2x 3200 W	2x 3200 W	2x 7500 W
VOLTAGEM	230V/1N/50	230V/1N/50	230V/1N/50	400V/3N/50
TEMPERATURA	220°C	220°C	220°C	220°C
CAPACIDADE	4 litros + 4 litros	6 litros + 6 litros	8 litros + 8 litros	10 litros
TORNEIRA	não	não	sim	sim
CESTO (LxPxA) mm	120x215x120	235x223x110	235x223x110	255x255x110
DIMENSÕES (LxPxA) mm	360x410x315	535x410x315	535x460x370	600x500x370
PESO	7 Kg	11 Kg	13 Kg	19 Kg
PREÇO SEM IVA	484,00 €	646,00 €	854,00 €	1.310,00 €



MODELO
1x8L

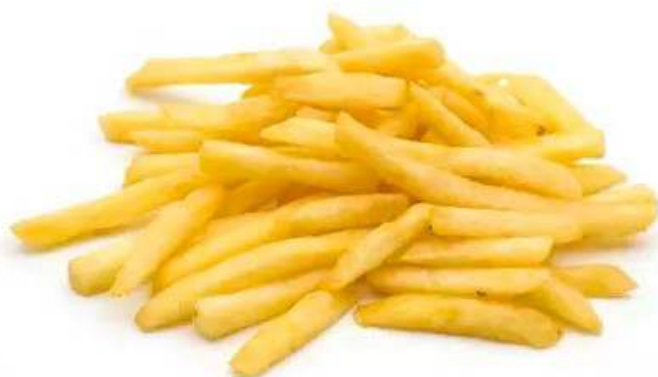

MODELO
2x8L

MODELOS	1x8 L	2x8 L
REFª COMERCIAL	M09371090	M09371095
POTÊNCIA	3500 W	2 x 3500 W
VOLTAGEM	230V/1N/50	230V/1N/50
CAPACIDADE MÍNIMA DE ÓLEO	1x 5 litros	2x 5 litros
CAPACIDADE MÁXIMA DE ÓLEO	1x 8 litros	2x 8 litros
CAPACIDADE DO TANQUE	1x 10,5 litros	2x 10,5 litros
TEMPERATURA	60°C/190°C	60°C/190°C
TORNEIRA	sim	sim
CESTO (LxPxA) mm	185x225x135	185x225x135
DIMENSÕES (LxPxA) mm	288x478x410	576x478x410
PESO	13,7 Kg	23,4 Kg
PREÇO SEM IVA	559,00 €	1.113,00 €

BANCADA

MODELOS	C74550930 C74550935	C74550940 C74550945
POTÊNCIA	6 Kw ou 9 Kw	2x 6 Kw ou 2x 9 Kw
VOLTAGEM	400V/3N/50	400V/3N/50
CAPACIDADE	12 litros	2x 12 litros
TIPO	individual	dupla
DIMENSÕES (LxPxA) mm	400x700x328	800x700x328
PESO	19 Kg	33 Kg
PREÇO SEM IVA - 6 Kw	877,00 €	1.714,00 €
PREÇO SEM IVA - 9 Kw	904,00 €	1.767,00 €



COM MÓVEL

MODELOS	C74550950 C74550955	C74550960 C74550965
POTÊNCIA	6 Kw ou 9 Kw	2x 6 Kw ou 2x 9 Kw
VOLTAGEM	400V/3N/50	400V/3N/50
CAPACIDADE	12 litros	2x 12 litros
TIPO	individual	dupla
DIMENSÕES (LxPxA) mm	400x700x850	800x700x850
PESO	30 Kg	49 Kg
PREÇO SEM IVA - 6 Kw	1.387,00 €	2.120,00 €
PREÇO SEM IVA - 9 Kw	1.380,00 €	2.187,00 €



GÁS		CESTO	
MODELOS	C74550999	C74550976	C70201015
PRODUÇÃO TOTAL DE GÁS	24 Kw	27 Kw	
TEMPERATURA	0°C/195°C	0°C/195°C	
CAPACIDADE	21 litros	21 litros	
FUNCIONAMENTO	gás	gás propano	
QUEIMADORES	3	3	
CESTOS	2	2	
VÁLVULA DE DRENAGEM	sim	sim	
DIMENSÕES (LxPxA) mm	400x800x1180	400x800x1180	165x340x147
PESO	73 Kg	73 Kg	1 Kg
PREÇO SEM IVA	2.060,00 €	2.060,00 €	217,00 €



ELÉTRICAS		INDIVIDUAIS			DUPLAS		
MODELOS		XDFKJ10LMV	XDFKJ15LMV	XDFKJ20LMV	XDFKJ1010LMV	XDFKJ1515LMV	XDFKJ2020LMV
POTÊNCIA		7.500 W	12.000 W	18.000 W	2x 7.500 W	2x 12.000 W	2x 18.000 W
VOLTAGEM		400V/1N/50	400V/1N/50	400V/1N/50	400V/1N/50	400V/1N/50	400V/1N/50
CAPACIDADE	tanque	1	1	1	2	2	2
	mínimo de óleo	10 litros	15 litros	20 litros	2x 10 litros	2x 15 litros	2x 20 litros
	máximo de óleo	12 litros	17 litros	22 litros	2x 12 litros	2x 17 litros	2x 22 litros
CESTOS		1	1	1	2	2	2
DIMENSÕES DO CESTO (LxPxA) mm		250x255x120	250x255x120	415x260x120	2x 250x255x120	2x 250x255x120	2x 415x260x120
DIMENSÕES (LxPxA) mm		400x600x1030	400x600x1030	400x700x1030	800x600x1030	800x600x1030	800x700x1030
PESO		30 Kg	32 Kg	35 Kg	54 Kg	56 Kg	60 Kg
PREÇO SEM IVA		1.327,00 €	1.902,00 €	1.953,00 €	2.269,00 €	3.296,00 €	3.190,00 €

FRITADEIRAS PARA PASTELARIA E DE GRANDE CAPACIDADE



MODELO
BBF30E0U



MODELO
BBF21E



MODELO
BBF20G



MODELO
BBF35E



PASTELARIA

MODELOS	BBF30E0U	BBF21E	BBF35E	BBF20G (GÁS)
REFª COMERCIAL	B101535	B101412	B101413	B1014113
POTÊNCIA	15 W	6,8 Kw	10 Kw	12 Kw
VOLTAGEM	400V/3N/50	400V/3N/50	400V/3N/50	-----
TEMPERATURA	50°C/190°C	140°C/190°C	140°C/190°C	140°C/190°C
CAPACIDADE DO CESTO	19,2 litros	16,1 litros	24,8 litros	12,9 litros
DIMENSÕES DO CESTO (LxPxA) mm	570x440x80	630x365x70	970x365x70	580x320x70
CAPACIDADE DA CUBA	30 litros	21 litros	35 litros	20 litros
DIMENSÕES DA CUBA (LxPxA) mm	625x490x130	650x390x150	1000x390x150	600x350x117
INCLUÍDO	1 cesto + 1 peneira + 1 tampa	1 tampa + 1 cesto	1 tampa + 1 cesto	1 tampa + cesto
DIMENSÕES (LxPxA) mm	660x650x980	700x590x320	1095x600x340	700x585x390
PESO	40 Kg	31 Kg	47,4 Kg	40,5 Kg
PREÇO SEM IVA	3.295,00 €	4.325,00 €	5.252,00 €	5.650,00 €

GRANDE CAPACIDADE

MODELOS	1x20 L	1x30 L
REFª COMERCIAL	M09365020	M09365021
POTÊNCIA	4500 W	6000 W
VOLTAGEM	400V/3N/50	400V/3N/50
CAPACIDADE MÍNIMA DE ÓLEO	1x 13 litros	1x 17 litros
CAPACIDADE MÁXIMA DE ÓLEO	1x 20 litros	1x 30 litros
CAPACIDADE DA CUBA	1x 27 litros	1x 38,5 litros
TEMPERATURA	50°C/200°C	50°C/200°C
TORNEIRA	sim	sim
DIMENSÕES (LxPxA) mm	590x525x365	606x575x407
PESO	16,7 Kg	19,4 Kg
PREÇO SEM IVA	710,00 €	856,00 €





MODELO ET70E
MODELO ET80E



MODELO ET70G
MODELO ET80G



MODELO
NTGASCG80



MODELO
NTGASCE80



DISPENSADOR DE MASSA

para modelos ET



MODELO	ET7983
CAPACIDADE	2 kg
PREÇO SEM IVA	1.227,00 €

DISPENSADOR DE MASSA

para modelos NTGAS



MODELO	NTGAS JO200
CAPACIDADE	2 kg
PREÇO SEM IVA	preço sob consulta

ELÉTRICAS

GÁS *

MODELOS	ET70E	ET80E	NTGASCE80	ET70G	ET80G	NTGASCG80
REFª COMERCIAL	ET4122	ET4123	-----	ET4116	ET4117	-----
POTÊNCIA	9.900 W	12.000 W	15.000 W	-----	-----	25.300 W
VOLTAGEM	230V/1N/50	230V/1N/50	400V/3N/50	-----	-----	230V/1N/50
CAPACIDADE DA CUBA	18 litros	24 litros	17 litros	18 litros	24 litros	17 litros
DIMENSÕES DA CUBA	Ø590xØ450xØ1500	Ø690xØ530xØ1500	-----	Ø560xØ430xØ1300	Ø680xØ510xØ1300	-----
DIMENSÕES (LxPxA) mm	690x730x790	810x850x790	800x800x850	690x720x800	810x840x800	800x900x850
PREÇO SEM IVA	4.180,00 €	4.474,00 €	7.703,00 €	5.314,00 €	5.600,00 €	7.871,00 €

* Funciona com gás natural, gás butano e gás propano;

SOUP STATION - PANEAS DE SOPA - RETERMALIZADORAS



MODELOS
B605035 e B605065



MODELOS
B606035 e B606065



MODELO
B607035



MODELO
B608035

SOUP STATION

MODELOS	B605035	B605065	B606035	B606065	B607035	B608035
POTÊNCIA	0,15 Kw	0,2 Kw	0,3 Kw	0,4 Kw	0,45 Kw	0,6 Kw
VOLTAGEM	230V/1N/50	230V/1N/50	230V/1N/50	230V/1N/50	230V/1N/50	230V/1N/50
CAPACIDADE	1x 3,5 litros	1x 6,5 litros	2x 3,5 litros	2x 6,5 litros	3x 3,5 litros	4x 3,5 litros
TEMPERATURA	35°C/95°C	35°C/95°C	35°C/95°C	35°C/95°C	35°C/95°C	35°C/95°C
Nº DE RECIPIENTES	1	1	2	2	3	4
DIMENSÕES (LxPxA) mm	210x210x320	255x280x330	415x210x320	505x280x320	610x240x320	415x415x320
PESO	3,5 Kg	4,5 Kg	6,2 Kg	7,9 Kg	9 Kg	10,7 Kg
PREÇO SEM IVA	640,00 €	672,00 €	848,00 €	928,00 €	1.056,00 €	1.184,00 €

PANEAS DE SOPA

MODELOS	C74760005	HUNIQ86
POTÊNCIA	0,4 Kw	500 W
VOLTAGEM	230V/1N/50	230V/1N/50
VOLUME	10 litros	8 litros
CORES DISPONÍVEIS	metal	preto, branco e verde
DIMENSÕES (Ø PxA) mm	Ø 360x400	Ø 365x325
PESO	6 Kg	4,68 Kg
PREÇO SEM IVA	301,00 €	360,00 €



MODELOS
P7470210 e P74110210



MODELOS
P74702D e P741102D

* MODELOS
DE
ENCASTRAR



RETERMALIZADORAS

MODELOS	P7470210	P74110210	P74702D *	P741102D *
POTÊNCIA	800 W	800 W	800 W	800 W
VOLTAGEM	230V/1N/50	230V/1N/50	230V/1N/50	230V/1N/50
CAPACIDADE	6,6 litros	10,4 litros	6,6 litros	10,4 litros
DIMENSÕES (LxPxA) mm	Ø 300,3x170,6x340,2	Ø 350,3x170,6x340,2	Ø 300,3x170,6x310,3	Ø 350,3x170,6x310,3
PREÇO SEM IVA	1.608,00 €	1.646,00 €	1.687,00 €	1.740,00 €



COZEDOR DE ARROZ

MODELO	C75160005
POTÊNCIA	1,95 Kw
VOLTAGEM	230V/1N/50
VOLUME	14 litros
CAPACIDADE DE ARROZ	30 chávenas arroz crú = 60 chávenas arroz cozido
INCLUÍDO	colher e copo medidor de 180 ml
DIMENSÕES (LxPxA) mm	480x360x350
PESO	11 Kg
PREÇO SEM IVA	436,00 €



COZEDOR DE MASSAS

MODELO	B132260
POTÊNCIA	3,4 Kw
VOLTAGEM	230V/1N/50
CAPACIDADE DA CUBA	7 litros
TEMPERATURA MÁXIMA	110°C
DIMENSÕES DO TANQUE (LxPxA) mm	240x300x200
DIMENSÕES DO CESTO (LxPxA) mm	210x235x100
DIMENSÕES (LxPxA) mm	305x410x315
PESO	6,8 Kg
PREÇO SEM IVA	951,00 €



MODELO
BEH6



MODELO
AEG6

COZEDOR DE OVOS

MODELOS	BEH6	AEG6
REFª COMERCIAL	B115129	-----
POTÊNCIA	2,6 Kw	2000 W
VOLTAGEM	230V/1N/50	230V/1N/50
CAPACIDADE	6 ovos	6 ovos
CAPACIDADE DO TANQUE	4 litros	4 litros
TAMANHO DO OVO	pequeno / médio	pequeno / médio
TEMPERATURA	30°C/110°C	0°C/110°C
DIMENSÕES DO TANQUE (LxPxA) mm	301x152x200	154x320x165
DIMENSÕES (LxPxA) mm	365x220x290	245x430x310
PESO	4,3 Kg	4,5 Kg
PREÇO SEM IVA	592,00 €	763,00 €

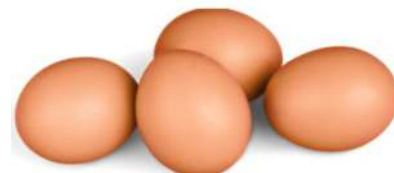



MODELO
BM GN 1/1
(sem container)



MODELO
BM 1x GN 1/1



MODELO
BM 2x GN 1/2



MODELO
BM 3x GN 1/3



MODELO
ETBM-4

MODELO
ETBM-5

MODELOS	BANHOS MARIA				VITRINES QUENTES (banho maria)	
	BM GN 1/1	BM 1x GN 1/1	BM 2x GN 1/2	BM 3x GN 1/3	ETBM-4	ETBM-5
REFª COMERCIAL	M09300004	M09300009	M09300010	M09300011	ET3143	ET3144
POTÊNCIA	1200 W	1200 W	1200 W	1200 W	1500 W	1800 W
VOLTAGEM	230V/1N/50	230V/1N/50	230V/1N/50	230V/1N/50	230V/1N/50	230V/1N/50
CAPACIDADE	não incluído	1x GN 1/1 + tampa	2x GN 1/2 + tampas	3x GN 1/3 + tampas	4x GN 1/2	5x GN 1/2
TEMPERATURA	45°C/90°C	45°C/90°C	45°C/90°C	45°C/90°C	30°C/90°C	30°C/90°C
TORNEIRA	sim	sim	sim	sim	não	não
DIMENSÕES (LxPxA) mm	338x540x248	338x540x248	338x540x248	338x540x248	1170x350x315	1435x350x315
PESO	8 Kg	8 Kg	8 Kg	8 Kg	20 Kg	25 Kg
PREÇO SEM IVA	270,00 €	317,00 €	321,00 €	333,00 €	602,00 €	696,00 €

CHAFING DISH	
MODELO	HUNIQ47
REFª COMERCIAL	H470411
POTÊNCIA	700 W
VOLTAGEM	230V/1N/50
CAPACIDADE	-----
CORES DISPONÍVEIS	preto, branco e verde
DIMENSÕES (LxPxA) mm	607x402x245
PESO	7 Kg
PREÇO SEM IVA *	466,00 €

* Incluído container GN 1/1 com profundidade de 100 mm e tampa em vidro;





MODELO SAPD001



MODELO SAPD005



MODELO SAPD17



MODELO SAPD002



MODELOS	SAPD001	SAPD005	SAPD17	SAPD002
REFª COMERCIAL	SA421-1000	SA421-1015	SA421-1025	SA421-1005
POTÊNCIA	-----	-----	1,5 Kw	-----
VOLTAGEM	-----	-----	230V/1N/50	-----
TEMPERATURA	-----	-----	+30°C/+90°C	-----
CAPACIDADE	4,5 litros	2 x 2,25 litros	3 litros	2 x 4,5 litros
Nº DE BOMBAS	1	2	1	2
DOSAGEM MÁXIMA (ajustável)	40 ml	30 ml	40 ml	40 ml
DIMENSÕES (LxPxA) mm	180x180x420	290x145x355	180x180x500	405x205x435
PESO	3 Kg	6 Kg	4,5 Kg	7 Kg
PREÇO SEM IVA	611,00 €	928,00 €	902,00 €	1.232,00 €





MODELO SV8,5L



MODELO SV12,5L



MODELO SV28,0L

MODELOS	SV8,5L	SV12,5	SV28,0L
REFª COMERCIAL	M09500000	M09500700	M09500800
POTÊNCIA	800 W	620 W	1800 W
VOLTAGEM	230V/1N/50	230V/1N/50	230V/1N/50
TEMPERATURA MÁXIMA	90°C	99°C	99°C
CAPACIDADE	8,5 litros	12,5 litros	28,0 litros
DIMENSÕES (LxPxA) mm	220x380x250	415x270x285	570x430x280
PESO	8,8 Kg	6,3 Kg	8,5 Kg
PREÇO SEM IVA	325,00 €	707,00 €	1.060,00 €



MODELO	UNIVERSAL	MODELO	UNIVERSAL PRO
REFª COMERCIAL	M09500500	REFª COMERCIAL	M09500600
POTÊNCIA	1000 W	POTÊNCIA	1500 W
VOLTAGEM	230V/1N/50	VOLTAGEM	230V/1N/50
TEMPERATURA MÁXIMA	99°C	TEMPERATURA MÁXIMA	99°C
CAPACIDADE	20 litros	CAPACIDADE	30 litros
DIMENSÕES (LxPxA) mm	82x161x326	DIMENSÕES (LxPxA) mm	145x185x290
PESO	1,7 Kg	PESO	2 Kg
PREÇO SEM IVA	395,00 €	PREÇO SEM IVA	442,00 €



MODELO SARIVOLI



MODELO SASALERNO



MODELO SASVK28



TAMPA (OPCIONAL)

MODELOS	SARIVOLI	SASALERNO	SASVK28	SASVD28	BOLAS ANTI-VAPOR (1.000 un.)
REFª COMERCIAL	SA443-4005	SA443-4000	SA27-2020	SA27-2015	SA27-2010
POTÊNCIA	0,5 Kw	0,7 Kw	-----	-----	-----
VOLTAGEM	230V/1N/50	230V/1N/50	230V/1N/50	-----	-----
CONTAINER	GN 2/3	GN 1/1	GN 1/1	-----	-----
TEMPERATURA MÁXIMA	+45°C/+95°C	+45°C/+95°C	-----	-----	-----
CAPACIDADE (mínima / máxima)	7/14 litros	11/22 litros	28 litros	-----	-----
DIMENSÕES (LxPxA) mm	360x402x300	360x578x300	335x600x288	-----	-----
PESO	7 Kg	12 Kg	5 Kg	0,5 Kg	2 Kg
PREÇO SEM IVA	799,00 €	978,00 €	1.061,00 €	289,00 €	190,00 €



MODELO SMARTVIDE6



MODELO SMARTVIDE9

PORTÁTEIS

MODELOS	SASMARTVIDE6	SASMARTVIDE9
REFª COMERCIAL	SA27-2002	SA27-2000
POTÊNCIA	2 Kw	2 Kw
VOLTAGEM	230V/1N/50	230V/1N/50
TEMPERATURA	+45°C/+95°C	+45°C/+95°C
TEMPERATURA AMBIENTE ADMISSÍVEL	5°C/40°C	5°C/40°C
EXIBIÇÃO DE PRECISÃO	0,01°C	0,01°C
TEMPO DE CICLO	1 a 99 horas	1 a 99 horas
CAPACIDADE MÁXIMA	56 litros	56 litros
DIMENSÕES (LxPxA) mm	124x140x360	124x140x360
PESO	3,6 Kg	4,1 Kg
PREÇO SEM IVA	2.676,00 €	3.309,00 €



CARACTERÍSTICAS :

- em aço inoxidável;
- interface bluetooth;
- tela TFT colorida;
- sonda de núcleo, como opcional;
- mala incluída;



MODELOS HANGING



MODELOS LIFT

ELÉTRICOS

MODELOS	HANGING 2,2 W	HANGING 3,6 W	LIFT 2,8 W	LIFT 3,6W	LIFT 5,6 W
REFª COMERCIAL	M09300059	M09300058	M09300061	M09300062	M09300063
POTÊNCIA	2200 W	3600 W	2800 W	3600 W	5600 W
VOLTAGEM	230V/1N/50	230V/1N/50	230V/1N/50	230V/1N/50	400V/3N/50
DIMENSÕES DA SUPERFÍCIE DE COZEDURA (LxP) mm	417x335	638x295	440x320	590x320	790x320
DIMENSÕES (LxPxA) mm	580x390x390	800x450x470	450x450x530	600x450x530	800x450x530
PESO	18 Kg	28 Kg	39 Kg	49 Kg	63 Kg
PREÇO SEM IVA	495,00 €	647,00 €	1.131,00 €	1.452,00 €	1.679,00 €



A GÁS

MODELOS	C70490100	C70490105	C70490110
PRODUÇÃO TOTAL DE GÁS	3,9 Kw	7,8 Kw	11,7 Kw
TAMANHO DA GRELHA (LxP) mm	280x350	620x350	950x350
DIMENSÕES (LxPxA) mm	650x500x720	960x500x720	1290x500x720
PESO	35 Kg	50 Kg	65 Kg
PREÇO SEM IVA	1.907,00 €	2.487,00 €	3.040,00 €

MOTOR SUPERIOR



MODELOS	M09370260	M09370265	M09370270
QUEIMADORES	2	3	4
POTÊNCIA	3400 W	5100 W	6800 W
VOLTAGEM	230V/1N/50	400V/3N/50	400V/3N/50
CAPACIDADE MÁXIMA CARNE	20 Kg	30 Kg	50 Kg
Ø PRATO DE CARNE	190 mm	190 mm	190 mm
Ø ESPETO	12x12 mm	12x12 mm	12x12 mm
COMPRIMENTO DO ESPETO	438 mm	608 mm	770 mm
VELOCIDADE ROTATIVA ESPETO	1 r.p.m. / min.	1 r.p.m. / min.	1 r.p.m. / min.
DIMENSÕES (LxPxA) mm	545x691x770	545x691x982	545x691x1142
PESO	22 Kg	26 Kg	31 Kg
PREÇO SEM IVA	2.046,00 €	2.223,00 €	2.441,00 €

MOTOR INFERIOR



MODELOS	M09370240	M09370245	M09370250
QUEIMADORES	2	3	4
POTÊNCIA	3400 W	5100 W	6800 W
VOLTAGEM	230V/1N/50	400V/3N/50	400V/3N/50
CAPACIDADE MÁXIMA CARNE	20 Kg	30 Kg	70 Kg
Ø PRATO DE CARNE	150 mm	190 mm	190 mm
Ø ESPETO	12x12 mm	12x12 mm	12x12 mm
COMPRIMENTO DO ESPETO	450 mm	570 mm	730 mm
VELOCIDADE ROTATIVA ESPETO	1 r.p.m. / min.	1 r.p.m. / min.	1 r.p.m. / min.
DIMENSÕES (LxPxA) mm	445x663x788	547x663x910	547x663x1070
PESO	24 Kg	30 Kg	35 Kg
PREÇO SEM IVA	2.041,00 €	2.271,00 €	2.468,00 €

FACA



MODELO	M09370175
POTÊNCIA	80 W
VOLTAGEM	230V/1N/50
PRODUÇÃO MÁXIMA POR HORA	60 Kg
COMPRIMENTO DO CABO	3 metros
ESPESSURA DO CORTE	0-8 mm
VELOCIDADE DO CORTE	2.600 r.p.m.
LÂMINA	aço inoxidável
PRODUÇÃO MÁXIMA HORA	60 Kg
PREÇO SEM IVA	246,00 €



MOTOR SUPERIOR

MODELOS	M09370225	M09370230
QUEIMADORES	3	4
POTÊNCIA	9,96 Kw	13,28 Kw
VOLTAGEM	230V/1N/50	230V/1N/50
CAPACIDADE MÁXIMA CARNE	30 Kg	50 Kg
Ø PRATO DE CARNE	190 mm	190 mm
Ø ESPETO	12x12 mm	12x12 mm
COMPRIMENTO DO ESPETO	608 mm	700 mm
VELOCIDADE ROTATIVA ESPETO	1 r.p.m. / min.	1 r.p.m. / min.
CONSUMO DE GÁS	0,786 m3/h	1.048 m3/h
DIMENSÕES (LxPxA) mm	545x640x982	640x545x1142
PESO	26 Kg	30 Kg
PREÇO SEM IVA	1.770,00 €	1.839,00 €

MOTOR INFERIOR

MODELOS	M09370200	M09370205	M09370210	M09370215
QUEIMADORES	1	2	3	4
POTÊNCIA	3,32 Kw	6,64 Kw	9,96 Kw	13,28 Kw
VOLTAGEM	230V/1N/50	230V/1N/50	230V/1N/50	230V/1N/50
CAPACIDADE MÁXIMA CARNE	10 Kg	20 Kg	40 Kg	70 Kg
Ø PRATO DE CARNE	120 mm	190 mm	190 mm	190 mm
Ø ESPETO	12x12 mm	12x12 mm	12x12 mm	12x12 mm
COMPRIMENTO DO ESPETO	300 mm	450 mm	570 mm	730 mm
VELOCIDADE ROTATIVA ESPETO	1 r.p.m. / min.	1 r.p.m. / min.	1 r.p.m. / min.	1 r.p.m. / min.
CONSUMO DE GÁS	0,226 m3/h	0,524 m3/h	0,786 m3/h	1.048 m3/h
DIMENSÕES (LxPxA) mm	380x370x440	406x555x803	565x664x912	565x664x1087
PESO	12 Kg	25 Kg	34 Kg	41 Kg
PREÇO SEM IVA	757,00 €	1.528,00 €	1.683,00 €	1.906,00 €

FACA

MODELO	M09370175
POTÊNCIA	80 W
VOLTAGEM	230V/1N/50
PRODUÇÃO MÁXIMA POR HORA	60 Kg
COMPRIMENTO DO CABO	3 metros
ESPESSURA DO CORTE	0-8 mm
VELOCIDADE DO CORTE	2.600 r.p.m.
LÂMINA	aço inoxidável
PRODUÇÃO MÁXIMA HORA	60 Kg
PREÇO SEM IVA	246,00 €



MANUAIS

MODELOS	ET-DMD70	M25LM
REFª COMERCIAL	ET1706	M09367000
POTÊNCIA	700 W	1.400 W
POTÊNCIA DE SAÍDA	-----	900 W
VOLTAGEM	230V/1N/50	230V/1N/50
CAPACIDADE	20 litros	25 litros
PROGRAMAS	-----	até 6
TEMPO DE PREPARAÇÃO	30 minutos	30 minutos
NÍVEIS DE POTÊNCIA	6	-----
ILUMINAÇÃO	sim/LED	sim
PRATO	diâmetro	245 mm
	incluído	sim
ESTRUTURA INTERIOR	lacado a cinza	aço inoxidável
ESTRUTURA EXTERIOR	lacado a preto	aço inoxidável
DIMENSÕES DA CÂMARA	-----	340x344x220
DIMENSÕES (LxPxA) mm	451x344x258	483x420x281
PESO	-----	14 Kg
PREÇO SEM IVA	314,00 €	321,00 €

NOTA : semi profissionais;

MODELO
ETDMD70MODELO
M25LMMODELO
ET-DMD90MODELO
M25LD

DIGITAIS

MODELOS	ET-DMD90	M25LD	EX-MICRO1025	M30LD	EX-MICRO1834D
REFª COMERCIAL	ET1707	M09367010	E19066897	M09367020	E19066904
POTÊNCIA	900W	1.500 W	1.500 W	2.800 W	1.800 W
POTÊNCIA DE SAÍDA	1.400 W	1.000 W	1.000 W	1.800 W	1.000 W
VOLTAGEM	230V/1N/50	230V/1N/50	230V/1N/50	230V/1N/50	230V/1N/50
CAPACIDADE	25 litros	25 litros	25 litros	30 litros	34 litros
PROGRAMAS	8	20	até 100	20	até 100
TEMPO DE PREPARAÇÃO	60 minutos	-----	60 minutos	-----	60 minutos
NÍVEIS DE POTÊNCIA	5	3	5	3	5
ILUMINAÇÃO	sim/LED	sim	sim	sim	sim
PRATO	diâmetro	270 mm	305 mm	360 mm	356 mm
	incluído	sim	sim	não	sim
ESTRUTURA INTERIOR	lacado a cinza	aço inoxidável	aço inoxidável	aço inoxidável	aço inoxidável
ESTRUTURA EXTERIOR	lacado a preto	aço inoxidável	aço inoxidável	aço inoxidável	aço inoxidável
DIMENSÕES DA CÂMARA	-----	364x335x212	327x346x200	374x378x224	360x409x225
DIMENSÕES (LxPxA) mm	498x377x290	520x435x312	515x431x311	490x637x405	574x526x367
PESO	-----	18 Kg	14 Kg	35 Kg	32 Kg
PREÇO SEM IVA	380,00 €	536,00 €	662,00 €	1.271,00 €	1.718,00 €



MODELO M30LD

MODELOS
EX-MICRO1025
EX-MICRO1834D

NOTA : profissionais;



MODELO
H229064



IDEAL PARA SECAR
FRUTAS
LEGUMES - ERVAS
CARNE - PEIXE



MODELO
H229033



MODELO H229026



MODELOS	H229064	H229033	H229026
POTÊNCIA	500 W	650 W	1000 W
VOLTAGEM	230V/1N/50	230V/1N/50	230V/1N/50
TEMPERATURA	35°C/70°C	35°C/75°C	35°C/75°C
INCLUÍDO	7 grelhas	6 grelhas	10 grelhas
DIMENSÕES DAS GRELHAS (LxP) mm	375x300 / cada	327x330 / cada	400x395 / cada
DIMENSÕES (LxPxA) mm	345x450x315	340x450x311	417x535x430
PREÇO SEM IVA	476,00 €	513,00 €	776,00 €



MODELO CASSCCMTS4



MODELO CASSCCMTHS4



MODELO CASSCCMTVS4



MODELO CASSCCMTV



MODELO CASSCCMTH

MODELOS	CASSCCMTS4	CASSCCMTHS4	CASSCCMTVS4	CASSCCMTV	CASSCCMTH
POTÊNCIA	1,3 Kw	2,5 Kw	2,5 Kw	3 Kw	3 Kw
VOLTAGEM	230V/1N/50	230V/1N/50	230V/1N/50	230V/1N/50	230V/1N/50
TEMPERATURA	30°C/90°C	30°C/90°C	30°C/90°C	30°C/90°C	30°C/90°C
TEMPORIZADOR	até 100 horas	até 100 horas	até 100 horas	até 100 horas	até 100 horas
INCLUÍDO	4 recipientes com 295x295x60 mm	4 recipientes com 295x295x60 mm	4 recipientes com 295x295x60 mm	4 recipientes GN 1/1 com 65 mm de profundidade	4 recipientes GN 1/1 com 65 mm de profundidade
GAVETAS COM DUPLO ACESSO	2	4	4	4	4
OPCIONAIS (com preço sob consulta)	conjunto de 2 recipientes com 163x425x65 mm ou 1 recipiente com 325x432x65 mm	conjunto de 2 recipientes com 163x425x65 mm ou 1 recipiente com 325x432x65 mm	conjunto de 2 recipientes com 425x163x65 mm ou 1 recipiente com 432x325x65 mm	conjunto de 2 recipientes GN 2/4	conjunto de 2 recipientes GN 2/4
DIMENSÕES (LxPxA) mm	521x430x436	942x430x436	521x430x738	627x521x688	936x627x410
PESO	25 Kg	51,5 Kg	46 Kg	78,5 Kg	82,5 Kg
PREÇO SEM IVA	3.639,00 €	5.719,00 €	5.719,00 €	7.106,00 €	7.106,00 €

LÂMPADAS DE AQUECIMENTO



MODELO DUPLA



MODELO TRIPLA



MODELOS	DUPLO	TRIPLA
REFª COMERCIAL	M09362041	M09362042
POTÊNCIA	550 W	825 W
VOLTAGEM	230V/1N/50	230V/1N/50
LÂMPADA INCLUÍDA	2x 275W	3x 275W
TABULEIRO INCLUÍDO	1x GN 1/1 – profundidade 65 mm	1x GN 1/1 – profundidade 65 mm
DIMENSÕES (LxPxA) mm	350x560x760	350x560x790
PESO	2,3 Kg	4 Kg
PREÇO SEM IVA	295,00 €	390,00 €



REFª COMERCIAL	C74551682
POTÊNCIA	0,25 Kw
PREÇO SEM IVA	137,00 €



MODELOS	C74551800	C74551810	C74551805	C74551815	C74551825	C74551820	C74551830	C74551835
POTÊNCIA	0,25 Kw	0,25 Kw	0,25 Kw	0,25 Kw	0,25 Kw	0,25 Kw	0,25 Kw	0,25 Kw
VOLTAGEM	230V/1N/50	230V/1N/50	230V/1N/50	230V/1N/50	230V/1N/50	230V/1N/50	230V/1N/50	230V/1N/50
ALTURA (mm)	600-800	600-800	600-800	600-800	600-800	600-800	600-800	600-800
DIÂMETRO	175 mm	275 mm	175 mm	275 mm	240 mm	290 mm	240 mm	240 mm
TEMPERATURA	30°C/80°C	30°C/80°C	30°C/80°C	30°C/80°C	30°C/80°C	30°C/80°C	30°C/80°C	30°C/80°C
INCLUÍDO	lâmpada	lâmpada	lâmpada	lâmpada	lâmpada	lâmpada	lâmpada	lâmpada
CÔR	preto	preto	bronze	bronze	preto	gold	bronze	gold
PESO	2 Kg	2 Kg	2 Kg	2 Kg	2 Kg	2 Kg	2 Kg	2 Kg
PREÇO SEM IVA	230,00 €	237,00 €	250,00 €	244,00 €	237,00 €	257,00 €	257,00 €	277,00 €



MODELO
LA69562



MODELO
LA69563



MODELOS	LA69562	LA69563
POTÊNCIA	500 W	650 W
VOLTAGEM	230V/1N/50	230V/1N/50
TEMPERATURA	entre 40°C e 90°C	entre 40°C e 90°C
DIMENSÕES DA SUPERFÍCIE DA PLACA	710x500 mm	990x500 mm
LÂMPADAS	2 un. de 250 W/cada	3 un. de 250 W/cada
ESTRUTURA	aço inoxidável	aço inoxidável
DIMENSÕES (LxPxA) mm	780x530x700	1070x530x700
PREÇO SEM IVA	762,00 €	988,00 €





MODELO
LA69515



MODELO
LA69511



MODELO
LA69513



MODELO
LA69508

MODELOS	LA69515	LA69511	LA69513	LA69508
POTÊNCIA	1.700 W	1.700 W	1.700 W	2.400 W
VOLTAGEM	230V/1N/50	230V/1N/50	230V/1N/50	230V/1N/50
TEMPERATURA	40°C/200°C	40°C/200°C	40°C/200°C	45°C/200°C
CAPACIDADE	7 litros	5,5 litros	12 litros	2x 4,5 litros
TEMPO DE PREPARAÇÃO	0-60 minutos	1-60 minutos	1-6 horas	1-60 minutos
PROGRAMAS AUTOMÁTICOS	8 pré-definidos	8 pré-definidos	9 pré-definidos	11 pré-definidos
FUNÇÕES	fritar, assar, tostar e aquecer com o mínimo de óleo	fritar, assar, tostar e aquecer sem quase óleo	fritar, desidratar, assar, tostar e aquecer	fritar, assar, torrar, aquecer, descongelar e desidratar, apenas com 1 colher de óleo
DIMENSÕES (LxPxA) mm	410x300x345	410x300x345	325x360x375	410x335x315
PREÇO SEM IVA	240,00 €	305,00 €	329,00 €	366,00 €



MODELOS	ETTMN 30P	ETTMN 60P	ETTMN 150P
REFª COMERCAL	ET260659	E260660	ET260661
CAPACIDADE	30 kg	60 kg	150 kg
FRACÇÃO DE PESO	10 gramas	20 gramas	100 gramas
DIMENSÕES DO PRATO (LxP) mm	350x450	350x450	350x450
PREÇO SEM IVA	640,00 €	640,00 €	640,00 €

MODELOS	ETTMN 60M	ETTMN 150M	ETTMN 300M
REFª COMERCAL	ET260662	ET260663	ET260664
CAPACIDADE	60 kg	150 kg	300 kg
FRACÇÃO DE PESO	20 gramas	50 gramas	100 gramas
DIMENSÕES DO PRATO (LxP) mm	400x500	400x500	400x500
PREÇO SEM IVA	640,00 €	654,00 €	654,00 €

MODELOS	ETTMN 150G	ETTMN 300G
REFª COMERCAL	ET260665	ET260666
CAPACIDADE	150 kg	300 kg
FRACÇÃO DE PESO	50 gramas	100 gramas
DIMENSÕES DO PRATO (LxP) mm	500x600	500x600
PREÇO SEM IVA	974,00 €	974,00 €

MODELOS	ETTMN 300Z	ETTMN 600Z
REFª COMERCAL	ET260667	ET260668
CAPACIDADE	300 kg	600 kg
FRACÇÃO DE PESO	100 gramas	200 gramas
DIMENSÕES DO PRATO (LxP) mm	600x850	600x850
PREÇO SEM IVA	1.080,00 €	1.360,00 €

- teclado impermeável com 6 teclas de função e teclas liga/desliga;
- grande display LCD iluminado;
- iluminação de fundo do display com três modos : **AUTOMÁTICO - LIGADO - DESLIGADO**;
- temperatura de funcionamento entre os 10°C e os 40°C;
- bateria recarregável de 6v;
- duração da bateria com luz de fundo : **ATIVADA** : cerca de 80 horas - **DESLIGADA** : cerca de 320 horas;
- unidades de pesagem em Kg, T ou G, a serem escolhidas no momento;
- faixa de unidade e faixa múltipla, a escolher no momento do pedido;
- desligamento automático;
- certificação CE (**INCLUÍDA NO PREÇO**);





MODELO SCDECÓ 1100



MODELO SPCRO 1500



MODELO SCINOX ITX120



MODELO SCINOX ITX220

	MURAI S			TECTO
MODELOS	SCDECÓ 1100	SCPRO 1500	SCINOX ITX120	SCINOX ITX220
POTÊNCIA	1x 11 W	1x 15 W	1x 20 W	2x 20 W
VOLTAGEM	230V/1N/50	230V/1N/50	230V/1N/50	230V/1N/50
ESTRUTURA	poli carbonato	poli carbonato	aço inoxidável	aço inoxidável
COBERTURA	60 m ²	90 m ²	115 m ²	185 m ²
SUPERFÍCIE ADESIVA	0,02 m ²	0,08 m ²	0,14 m ²	0,28 m ²
INSTALAÇÃO	mural ou com suporte	mural ou com suporte	mural (kit incluído)	pendurado (kit incluído)
DIMENSÕES (LxPxA) mm	290x150x110	535x170x110	885x165x110	885x330x150
PESO	0,4 Kg	1,10 Kg	4 Kg	5 Kg
PREÇO SEM IVA	174,00 €	223,00 €	232,00 €	315,00 €

RECARGAS - FILME RÍGIDO



MODELO SCITAD11R



MODELO SCITAD15R



MODELO SCITAD20T



MODELO SCITAD25T

MODELOS	SCITAD11R	SCITAD15R	SCITAD20T	SCITAD25T
CAIXA	4 unidades	4 unidades	8 unidades	4 unidades
PREÇO DE CADA CAIXA SEM IVA	115,00 €	134,00 €	189,00 €	189,00 €





MÁQUINAS PARA CHANTILY

MODELOS	CHANTILY2L	CHANTILY5L
REFª COMERCIAL	M09505000	M09505005
POTÊNCIA	300 W	400 W
VOLTAGEM	230V/1N/50	230V/1N/50
CAPACIDADE	2 litros	5 litros
PRODUÇÃO	100 litros chantilly / hora	100 litros chantilly / hora
REFRIGERANTE	R290	R290
DIMENSÕES (LxPxA) mm	250x410x400	280x440x400
PESO	26 Kg	30 Kg
PREÇO SEM IVA	5.392,00 €	4.950,00 €



TEMPERADORA DE CHOCOLATE

MODELO	VE-CF2105
POTÊNCIA	1.060 W
VOLTAGEM	230V/1N/50
CAPACIDADE	5,5 litros
TEMPERATURA	0°C/90°C
DIMENSÕES (LxPxA) mm	Ø 290x760
PESO	11 Kg
PREÇO SEM IVA	3.333,00 €





MODELO H274156

MODELO H274163



3 NÍVEIS
MODELO PU15096

4 NÍVEIS
MODELO PU15097



MODELOS	PU15096	PU15097	H274156	H274163
POTÊNCIA	250 W	250 W	265 W	300 W
VOLTAGEM	230V/1N/50	230V/1N/50	230V/1N/50	230V/1N/50
NÍVEIS	3	4	5	6
CAPACIDADE	700 ml	1200 ml	-----	-----
CAPACIDADE MÁXIMA DE CHOCOLATE	-----	-----	6 Kg	8 Kg
CAPACIDADE MÍNIMA DE CHOCOLATE	-----	-----	2,5 Kg	2,5 Kg
DIMENSÕES (Ø LxA) mm	Ø 21x380	Ø 23x450	Ø 330x700	Ø 370x840
PREÇO SEM IVA	267,00 €	306,00 €	963,00 €	1.337,00 €



IDEAL PARA FAZER GELADOS, SORVETE E IOGURTE CONGELADO



MODELO	H274231
POTÊNCIA	180 W
VOLTAGEM	230V/1N/50
CAPACIDADE DO CILINDRO	2 litros
TEMPERATURA	-10°C/-35°C
REFRIGERANTE	R600a
DIMENSÕES (LxPxA) mm	272x315x362
PREÇO SEM IVA	971,00 €



INCLUIDO COPO MEDIDOR E COLHER





SPAGHETTI	
MODELO	VE-ES2017
POTÊNCIA	-----
VOLTAGEM	-----
MOLDE INCLUÍDO	spaghetti
DIMENSÕES (LxPxA) mm	200x220x630
PESO	5 Kg
PREÇO SEM IVA	1.080,00 €



sob pedido podemos fornecer os moldes para os copos lasagna, tagliatelle e base em estrela;



SOFT ICE	
MODELO	VE-ES2017GS
POTÊNCIA	-----
VOLTAGEM	-----
DIMENSÕES (LxPxA) mm	200x220x620
PESO	5 Kg
PREÇO SEM IVA	1.066,00 €





IDEAL PARA
LOJAS DE ESPAÇOS
PEQUENOS



MODELOS	MFMINICREAM2V	MFMINICREAM3V	MFMINICREAM2VLED	MFMINICREAM3VLED
POTÊNCIA	90 W	90 W	95 W	95 W
CONSUMO	1,75 Kwh/24h	1,75 Kwh/24h	1,8 Kwh/24h	1,8 Kwh/24h
VOLUME	20 litros	29 litros	20 litros	29 litros
TEMPERATURA	-10°C/-22°C	-10°C/-22°C	-10°C/-22°C	-10°C/-22°C
CLASSE CLIMÁTICA	4 (30°C-55%RH) L1	4 (30°C-55%RH) L1	4 (30°C-55%RH) L1	4 (30°C-55%RH) L1
CAPACIDADE	2x 5 litros	3x 5 litros	2x 5 litros	3x 5 litros
REFRIGERANTE	R600a	R600a	R600a	R600a
DIMENSÕES (LxPxA) mm	490x790x345	654x790x345	490x790x345	654x790x345
PESO	26 Kg	32 Kg	26 Kg	32 Kg
PREÇO SEM IVA *	2.203,00 €	2.429,00 €	2.350,00 €	2.589,00 €

* Containers não incluídos;

ACESSÓRIOS	REFª COMERCIAL	MODELO APLICÁVEL	PREÇO SEM IVA
Cuba em aço inoxidável de 5 litros (360x165x120 mm) *	MFF2511001	todos	70,00 €
Cuba em aço inoxidável de 2,5 litros (180x165x120 mm) *	MF2611009	todos	62,00 €
KIT de iluminação LED *	MF8808169	2V / 3V LED	287,00 €
	MF8808171	3V	330,00 €
Expositor vertical para cones em acrílico (50 unidades) **	MF1792845	2V	239,00 €
Expositor vertical para cones em acrílico (80 unidades) **	MF1792846	3V	250,00 €
KIT de mesa com pé **	MF8932330	2V	716,00 €
	MF8932328	3V	744,00 €

* Opcional;

** Opcional com preço e produção especial, sob consulta;





ABERTURA DO LADO DO BALCÃO



MODELO C72920005 (branco)
MODELO C72920010 (preto)



ABERTURA DO LADO DO CLIENTE



MODELO C72920015 (branco)
MODELO C72920020 (preto)

MODELOS	C72920005	C72920010	C72920015	C72920020
POTÊNCIA	0,195 Kw	0,195 Kw	0,195 Kw	0,195 Kw
VOLTAGEM	230V/1N/50	230V/1N/50	230V/1N/50	230V/1N/50
CAPACIDADE	3x 5 litros	3x 5 litros	3x 5 litros	3x 5 litros
TEMPERATURA	-16°C/-18°C	-16°C/-18°C	-16°C/-18°C	-16°C/-18°C
TEMPERATURA AMBIENTE	30°C	30°C	30°C	30°C
REFRIGERANTE	R290	R290	R290	R290
NÃO INCLUÍDO	bandejas *	bandejas *	bandejas *	bandejas *
REFRIGERAÇÃO	estática	estática	estática	estática
DESCONGELAÇÃO	manual	manual	manual	manual
ILUMINAÇÃO	sim/LED	sim/LED	sim/LED	sim/LED
CÔR	branco	preto	branco	preto
DIMENSÕES INTERIORES (LxPxA) mm	550x415x150	550x415x150	550x415x150	550x415x150
DIMENSÕES EXTERIORES (LxPxA) mm	670x750x375	670x750x375	670x750x375	670x750x375
PESO	67 Kg	67 Kg	67 Kg	67 Kg
PREÇO SEM IVA	2.174,00 €	2.174,00 €	2.174,00 €	2.174,00 €

MODELO *	C74760225
CAPACIDADE	5 litros
DIMENSÕES (LxPxA) mm	165x360x120
PESO	1 Kg
PREÇO SEM IVA (1)	32,00 €



(1) preço aplicável apenas com a compra da(s) vitrines

CARACTERÍSTICAS

CONTROLE INTELIGENTE DE TEMPERATURA
VIDRO DE SEGURANÇA COM AQUECIMENTO
PORTA COM DOBRADIÇA DE AMORTECIMENTO

BALCÕES PARA GELADOS (CARAPINAS) - "DOLCE VITA"



MODELO MFDV4



MODELO MFDV6



MODELO MFDV8



MODELO MFDV10



MODELOS	MFDV4	MFDV6	MFDV8	MFDV10
POTÊNCIA	260 W	310 W	350 W	480 W
VOLUME	130 litros	220 litros	245 litros	355 litros
CONSUMO	2,21 Kwh/24h	4,79 Kwh/24h	5,9 Kwh/24h	7,37 Kwh/24h
TEMPERATURA	-5°C/-20°C	-5°C/-20°C	-5°C/-20°C	-5°C/-20°C
CLASSE CLIMÁTICA	4 (30°C-55%RH) G3	4 (30°C-55%RH) G3	4 (30°C-55%RH) G3	4 (30°C-55%RH) G3
CAPACIDADE	4x 7,5 litros	6x 7,5 litros	8x 7,5 litros	10x 7,5 litros
REFRIGERANTE	R290	R290	R290	R290
DIMENSÕES (LxPxA) mm	654x665x1030	965x665x1030	1105x713x1030	1435x713x1030
PESO	78 Kg	94 Kg	106 Kg	127 Kg
PREÇO SEM IVA *	4.460,00 €	5.116,00 €	5.800,00 €	6.636,00 €

* Carapinas não incluídas;

ACESSÓRIOS	REF ^a COMERCIAL	MODELO APLICÁVEL	PREÇO SEM IVA
Carapina em aço inoxidável de 7,5 litros	MF2611015	todos	119,00 €
KIT de extração para carapinas de plástico	MF8998569F	todos	73,00 €
Suporte de acrílico á prova de choque com parte superior de trabalho, iluminação LED e suporte para etiqueta de sabor	MF8808266	MFDV4	506,00 €
	MF8808267	MFDV6	631,00 €
	MF8808268	MFDV8	692,00 €
	MF8808269	MFDV10	794,00 €
KIT de iluminação LED	M8998580F	MFDV4	180,00 €
	M8998456F	MFDV6+MFDV8	247,00 €
	M8998457F	MFDV10	295,00 €
Suporte para cones	MF8998467F	todos	303,00 €
KIT de lavagem de colher	MF8998599F	todos	176,00 €
KIT de bloqueio de 2 rolas mecânicas (lado de servir)	MF8998458F	todos	386,00 €
KIT de tubos para carapinas de plástico	MF8998558F	todos	28,00 €
Divisória anti-rotação para cuba cilíndrica de plástico	MF0621428	todos	19,00 €



SUPORTE DE ACRÍLICO Á PROVA DE CHOQUE COM LUZES LED



MODELO
MFDVIN8



MODELO
MFDVIN4



MODELO
MFDVIN6



MODELO
MFDVIN10



MODELOS	MFDVIN4	MFDVIN6	MFDVIN8	MFDVIN10
POTÊNCIA	260 W	310 W	350 W	480 W
VOLUME	130 litros	220 litros	245 litros	410 litros
CONSUMO	2,21 Kwh/24h	4,79 Kwh/24h	5,9 Kwh/24h	7,37 Kwh/24h
TEMPERATURA	-5°C/-20°C	-5°C/-20°C	-5°C/-20°C	-5°C/-20°C
CLASSE CLIMÁTICA	4 (30°C-55%RH) G3	4 (30°C-55%RH) G3	4 (30°C-55%RH) G3	4 (30°C-55%RH) G3
CAPACIDADE	4x 7,5 litros	6x 7,5 litros	8x 7,5 litros	10x 7,5 litros
REFRIGERANTE	R290	R290	R290	R290
DIMENSÕES (LxPxA) mm	653x646x1000	965x646x1000	1112x710x1007	1442x710x1007
PESO	78 Kg	94 Kg	106 Kg	127 Kg
PREÇO SEM IVA *	4.789,00 €	5.514,00 €	6.146,00 €	7.018,00 €
REFª TÉCNICA	T1721	T1993	T2261	T2588

* Carapinas não incluídas;

ACESSÓRIOS	REFª COMERCIAL	MODELO APLICÁVEL	PREÇO SEM IVA	REFª TÉCNICA
Carapinas em aço inoxidável de 7,5 litros	MF2611015	todos	119,00 €	T45
KIT para carapina de plástico	MF8998558F	todos	28,00 €	T11
KIT de extração para carapina de plástico	MF8998569F	todos	73,00 €	T28
Divisória anti-rotação para cuba cilíndrica de plástico	MF0621428	todos	19,00 €	T8



BALCÕES PARA GELADOS (CARAPINAS) - "DOLCE VITA LUXE"



MODELO MFDV4LUXE



MODELO MFDV6LUXE



MODELO MFDV10LUXE



MODELO MFDV8LUXE



MODELOS	MFDV4LUXE	MFDV6LUXE	MFDV8LUXE	MFDV10LUXE
POTÊNCIA	260 W	310 W	350 W	480 W
VOLUME	130 litros	220 litros	245 litros	355 litros
CONSUMO	2,8 Kwh/24h	4,4 Kwh/24h	5,9 Kwh/24h	7,3 Kwh/24h
TEMPERATURA	-5°C/-20°C	-5°C/-20°C	-5°C/-20°C	-5°C/-20°C
CLASSE CLIMÁTICA	4 (30°C-55%RH) G3	4 (30°C-55%RH) G3	4 (30°C-55%RH) G3	4 (30°C-55%RH) G3
CAPACIDADE	4x 7,5 litros	6x 7,5 litros	8x 7,5 litros	10x 7,5 litros
REFRIGERANTE	R290	R290	R290	R290
DIMENSÕES (LxPxA) mm	654x758x1030	965x758x1030	1105x807x1030	1435x807x1030
PESO	78 Kg	94 Kg	106 Kg	127 Kg
PREÇO SEM IVA *	4.789,00 €	5.514,00 €	6.229,00 €	7.101,00 €

* Carapinas não incluídas;

ACESSÓRIOS	REFª COM.	MODELO APLICÁVEL	PREÇO SEM IVA
Carapina em aço inoxidável de 7,5 litros	MF2611015	todos	119,00 €
KIT para carapina de plástico	MF8998558F	todos	28,00 €
KIT de extração para carapina de plástico	MF8998569F	todos	73,00 €
Suporte de acrílico á prova de choque com parte superior de trabalho e suporte para etiqueta de sabor	MF8998579F	4LUXE	380,00 €
	MF8998487F	6LUXE	439,00 €
	MF8998454F	8LUXE	501,00 €
	MF8998455F	10LUXE	584,00 €
Suporte para cones	MF8998467F	todos	303,00 €
	MF8998580F	4LUXE	180,00 €
KIT de iluminação LED	MF8998456F	6LUXE / 8LUXE	247,00 €
	MF8998457F	10LUXE	295,00 €
KIT de bloqueio de 2 rolas mecânicas (lado de servir)	MF8998458F	todos	386,00 €
Divisória anti-rotação para cuba cilíndrica de plástico	MF0621428	todos	19,00 €





MODELOS	C74720125	C74720130	C74720135
POTÊNCIA	0,19 Kw	0,20 Kw	0,26 Kw
VOLTAGEM	230V/1N/50	230V/1N/50	230V/1N/50
CAPACIDADE	231 litros	355 litros	454 litros
CAPACIDADE UNIDADES POR TEMPO	6x 5 litros	8x 5 litros	10x 5 litros
TEMPERATURA	-24°C/-14°C	-24°C/-14°C	-24°C/-14°C
TEMPERATURA AMBIENTE	30°C	30°C	30°C
REFRIGERANTE	R290	R290	R290
INCLUÍDO	-----	-----	-----
NÃO INCLUÍDO	containers *	containers *	containers *
REFRIGERAÇÃO	estática	estática	estática
ILUMINAÇÃO	não	não	não
DIMENSÕES INTERNAS (LxPxA) mm	785x520x688	1060x560x688	1315x560x688
DIMENSÕES EXTERNAS (LxPxA) mm	909x684x1229	1184x727x1229	1439x727x1229
PESO	71 Kg	85 Kg	101 Kg
PREÇO SEM IVA	1.967,00 €	2.388,00 €	2.700,00 €



MODELOS	C74720100	C74720105	C74720110
POTÊNCIA	0,37 Kw	0,50 Kw	0,63 Kw
VOLTAGEM	230V/1N/50	230V/1N/50	230V/1N/50
CAPACIDADE	354 litros	454 litros	557 litros
CAPACIDADE UNIDADES POR TEMPO	9x 5 litros	10x 5 litros	13x 5 litros
TEMPERATURA	-22°C/-15°C	-22°C/-15°C	-22°C/-15°C
TEMPERATURA AMBIENTE	30°C	30°C	30°C
REFRIGERANTE	R290	R290	R290
INCLUÍDO	colher para gelado	colher para gelado	colher para gelado
NÃO INCLUÍDO	containers *	containers *	containers *
REFRIGERAÇÃO	estática	estática	estática
ILUMINAÇÃO	sim/LED	sim/LED	sim/LED
DIMENSÕES INTERNAS (LxPxA) mm	1060x560x687	1315x560x687	1530x560x687
DIMENSÕES EXTERNAS (LxPxA) mm	1192x825x1257	1447x825x1257	1662x825x1257
PESO	99 Kg	116 Kg	130 Kg
PREÇO SEM IVA	3.454,00 €	3.907,00 €	4.147,00 €

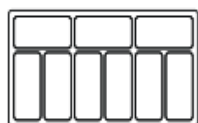

MODELOS
C74720125 e C74720100

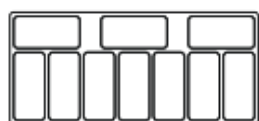

MODELOS
C74720130 e C74720105



MODELOS
C74720135 e C74720110



* Cada container (C74760225) de 5 litros tem um custo de 32,00 € + iva e não pode ser vendido em separado;



MODELOS	C74720140	C74720145
POTÊNCIA	0,15 Kw	0,19 Kw
VOLTAGEM	230V/1N/50	230V/1N/50
CAPACIDADE	358 litros	540 litros
CAPACIDADE UNIDADES POR TEMPO	8x 5 litros	13x 5 litros
TEMPERATURA	-24°C/-14°C	-24°C/-14°C
TEMPERATURA AMBIENTE	30°C	30°C
REFRIGERANTE	R290	R290
INCLUÍDO	colher para gelado	colher para gelado
NÃO INCLUÍDO	containers *	containers *
REFRIGERAÇÃO	ventilada	ventilada
DESCONGELAÇÃO	automática	automática
ILUMINAÇÃO	sim/LED	sim/LED
DIMENSÕES INTERNAS (LxPxA) mm	1060x560x688	1530x560x688
DIMENSÕES EXTERNAS (LxPxA) mm	1194x842x1285	1664x842x1285
PESO	130 Kg	150 Kg
PREÇO SEM IVA	4.147,00 €	4.947,00 €



MODELO	C74720115
POTÊNCIA	630 W
VOLTAGEM	230V/1N/50
CAPACIDADE	630 litros
CAPACIDADE UNIDADES POR TEMPO	16x 5 litros
TEMPERATURA	-22°C/-15°C
TEMPERATURA AMBIENTE	30°C
REFRIGERANTE	R290
INCLUÍDO	colher para gelado
NÃO INCLUÍDO	containers *
REFRIGERAÇÃO	ventilada
DESCONGELAÇÃO	automática
ILUMINAÇÃO	sim/LED
DIMENSÕES INTERNAS (LxPxA) mm	1410x770x653
DIMENSÕES EXTERNAS (LxPxA) mm	1590x1195x1335
PESO	195 Kg
PREÇO SEM IVA	8.267,00 €

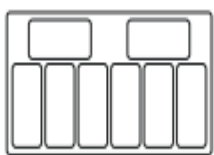

MODELO C74720140

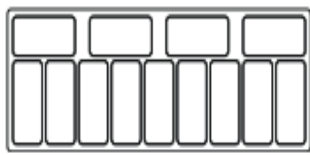

MODELO C74720145

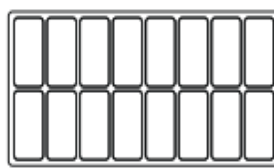

MODELO C74720115



* Cada container (C74760225) de 5 litros tem um custo de 32,00 € + iva e não pode ser vendido em separado;



CARACTERÍSTICAS



CORES DISPONÍVEIS



COMBINAÇÕES DE BANDEJAS

VBZ12U x10

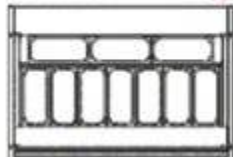

VBZ15U x13



VBZ12SU x7

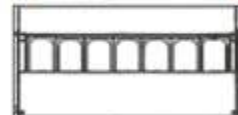

VBZ15SU x9

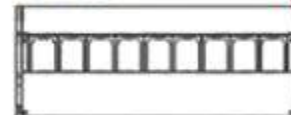



MODELOS	IVBZ12SU	IVBZ12U	IVBZ15SU	IVBZ15U
POTÊNCIA	432 W	480 W	436 W	484 W
VOLTAGEM	230V/1N/50	230V/1N/50	230V/1N/50	230V/1N/50
VOLUME	210 litros	289 litros	263 litros	361 litros
TEMPERATURA	-15°C/-18°C	-15°C/-18°C	-15°C/-18°C	-15°C/-18°C
CONSUMO	9,9 Kwh/24h	11,5 Kwh/24h	11,5 Kwh/24h	13,6 Kwh/24h
CLASSE CLIMÁTICA	4°C/30° C	4°C/30° C	4°C/30° C	4°C/30° C
COMANDO	digital	digital	digital	digital
ISOLAMENTO	40 Kg/m3	40 Kg/m3	40 Kg/m3	40 Kg/m3
SUPERFÍCIE DE EXPOSIÇÃO	0,50 m2	0,94 m2	0,63 m2	1,41 m2
ESPESSURA DAS LATERAIS	30 mm + 30 mm	30 mm + 30 mm	30 mm + 30 mm	30 mm + 30 mm
QUANTIDADE DE BANDEJAS *	7 + 7	10 + 10	9 + 9	13 + 13
ILUMINAÇÃO LED	sim	sim	sim	sim
EVAPORAÇÃO	estática	estática	estática	estática
CONDENSAÇÃO	ventilada	ventilada	ventilada	ventilada
DESCONGELAÇÃO	gás	gás	gás	gás
COMPRESSOR	3/4 HP	1 HP	3/4 HP	1 HP
REFRIGERANTE	R290	R290	R290	R290
DIMENSÕES (LxPxA) mm	1310x670x1350	1310x920x1350	1622x670x1350	1622x920x1350
PREÇO SEM IVA	5.481,00 €	6.315,00 €	5.899,00 €	6.841,00 €

* Bandejas não incluídas (preço sob consulta);



CARACTERÍSTICAS



CORES DISPONÍVEIS

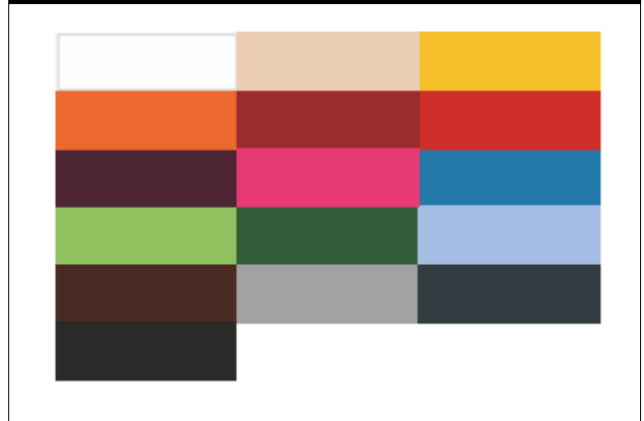

COMBINAÇÕES DE BANDEJAS

VAR12H



12



8

[501X36] x 8 unidades

[501X32] x 12 unidades

VAR18H

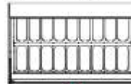

18



12

[501X36] x 12 unidades

[501X32] x 18 unidades

VAR24H



24

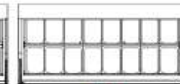

16

[501X36] x 16 unidades

[501X32] x 24 unidades



MODELOS	IVAR12H	IVAR18H	IVAR24H
POTÊNCIA	900 W	1.354 W	1.359 W
VOLTAGEM	230V/1N/50	230V/1N/50	230V/1N/50
VOLUME	182 litros	228 litros	274 litros
TEMPERATURA	-15°C/-18°C	-15°C/-18°C	-15°C/-18°C
CONSUMO	19,7 Kwh/24h	28,9 Kwh/24h	30,8 Kwh/24h
CLASSE CLIMÁTICA	7°C/35°C	7°C/35°C	7°C/35°C
COMANDO	digital	digital	digital
ISOLAMENTO	40 Kg/m3	40 Kg/m3	40 Kg/m3
SUPERFÍCIE DE EXPOSIÇÃO	0,96 m2	1,26 m2	1,44 m2
ESPESSURA DAS LATERAIS	40 mm + 40 mm	40 mm + 40 mm	40 mm + 40 mm
QUANTIDADE DE BANDEJAS *	de 8 a 12	de 12 a 18	de 16 a 24
ILUMINAÇÃO LED	sim	sim	sim
EVAPORAÇÃO	ventilada	ventilada	ventilada
CONDENSAÇÃO	ventilada	ventilada	ventilada
DESCONGELAÇÃO	gás	gás	gás
COMPRESSOR	1 1/4 HP	1 1/4 + 1 HP	1 1/4 + 1 HP
REFRIGERANTE	R290	R290	R290
DIMENSÕES (LxPxA) mm	1169x1049x1207	1681x1052x1207	2189x1052x1207
PREÇO SEM IVA	13.095,00 €	15.642,00 €	17.916,00 €

* Bandejas não incluídas (preço sob consulta);



CARACTERÍSTICAS



CORES DISPONÍVEIS



COMBINAÇÕES DE BANDEJAS

VCB12H



12



8

[501X36] x 8 unidades

[501X32] x 12 unidades

VCB18H

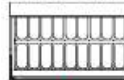

18

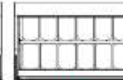

12

[501X36] x 12 unidades

[501X32] x 18 unidades

VCB24H

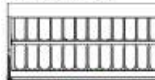

24

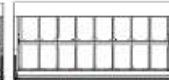

16

[501X36] x 16 unidades

[501X32] x 24 unidades



MODELOS	IVCB12H	IVCB18H	IVCB24H
POTÊNCIA	900 W	1.354 W	1.359 W
VOLTAGEM	230V/1N/50	230V/1N/50	230V/1N/50
VOLUME	182 litros	228 litros	274 litros
TEMPERATURA	-15°C/-18°C	-15°C/-18°C	-15°C/-18°C
CONSUMO	19,7 Kwh/24h	28,9 Kwh/24h	30,8 Kwh/24h
CLASSE CLIMÁTICA	7°C/35°C	7°C/35°C	7°C/35°C
COMANDO	digital	digital	digital
ISOLAMENTO	40 Kg/m3	40 Kg/m3	40 Kg/m3
SUPERFÍCIE DE EXPOSIÇÃO	0,96 m2	1,20 m2	1,49 m2
ESPESSURA DAS LATERAIS	20 mm + 20 mm	20 mm + 20 mm	20 mm + 20 mm
QUANTIDADE DE BANDEJAS *	de 8 a 14	de 12 a 18	de 16 a 24
ILUMINAÇÃO LED	sim	sim	sim
EVAPORAÇÃO	ventilada	ventilada	ventilada
CONDENSAÇÃO	ventilada	ventilada	ventilada
DESCONGELAÇÃO	gás	gás	gás
COMPRESSOR	1 1/4HP	1 1/4 + 1HP	1 1/4 + 1HP
REFRIGERANTE	R290	R290	R290
DIMENSÕES (LxPxA) mm	1169x1049x1207	1681x1052x1207	2189x1052x1207
PREÇO SEM IVA	12.342,00 €	14.753,00 €	16.548,00 €

* Bandejas não incluídas (preço sob consulta);



- a função de reabastecimento de mistura permite reabastecer o cilindro com mistura líquida fresca, adicionando também ingredientes como frutas, chocolate e grãos a qualquer momento;
- a máquina funciona perfeitamente mesmo com uma pequena quantidade de gelado, reduzindo o desperdício ao máximo;
- a consistência do sorvete pode ser ajustada a seu gosto, simplesmente variando a velocidade do misturador;
- o corpo e a estrutura são fabricados em aço inoxidável;

PAINEL DE CONTROLO



PAINEL DE CONTROLO ELETRÔNICO INTUITIVO E FÁCIL DE USAR, PERMITINDO QUE CADA CILINDRO POSSA SER CONTROLADO SEPARADAMENTE.

PROGRAMAÇÃO ATÉ 59 RECEITAS (uma para cada sabor).

SISTEMA DE GESTÃO INTEGRADO

comunicação e gestão remota das máquinas, incluindo o planejamento de serviços preventivos e o fornecimento automático de ingredientes

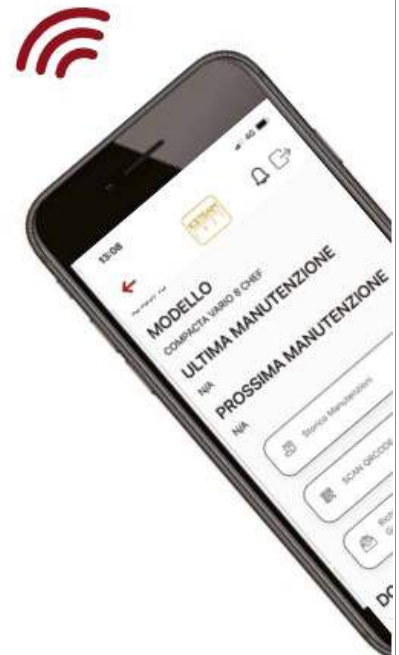



MODELO
BGICUB02



MODELOS
BGIVISION4 e BGIVISION4HT



MODELOS
BGIVISION6 e BGIVISION6HT



MODELOS
BGIVISION8 e BGIVISION8HT



MODELOS
BGIVISION4+4 e BGIVISION4+4HT



MODELOS
BGIVISION6+6 e BGIVISION6+6HT

NOTA : Características técnicas destes modelos na página 139 deste catálogo.



MODELOS
BGISCOOP4 e BGISCOOP4HT



MODELOS
BGISCOOP6 e BGISCOOP6HT

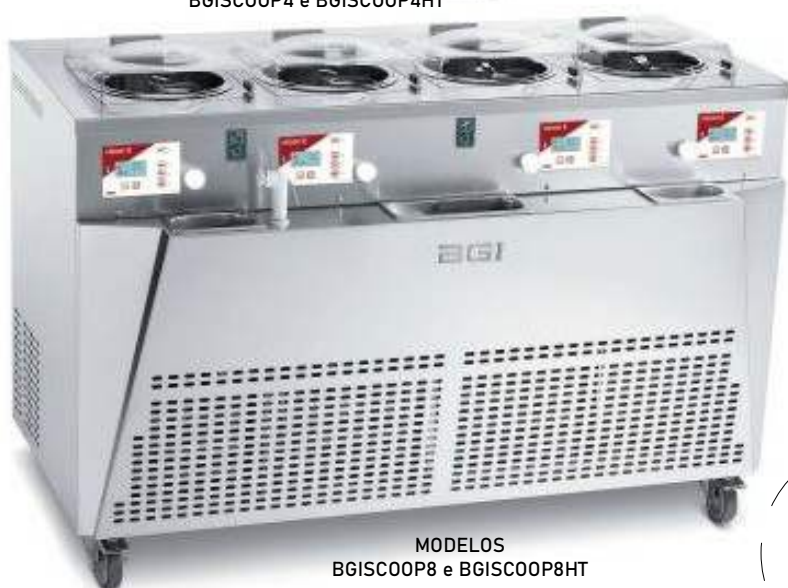

MODELOS
BGISCOOP8 e BGISCOOP8HT



PREÇOS
SOB
CONSULTA



MODELOS
BGISCOOP4+4 e BGISCOOP4+4HT



MODELO BGISCOOP6+6HT

NOTA : Características técnicas destes modelos na página 139 deste catálogo;

MODELOS VISION

sem auto-pasteurização	BGICUB02	BGIVISION4	BGIVISION6	BGIVISION8	BGIVISION4+4	BGIVISION6+6
POTÊNCIA	1.100 W	1.500 W	2.250 W	3.000 W	3.000 W	4.500 W
VOLTAGEM	230V/1N/50	230V/1N/50	230V/400V	230V/400V	230V / 400V	230V / 400V
PRODUÇÃO POR HORA	13 litros	24 Kg	36 Kg	48 Kg	48 Kg	72 Kg
PRODUÇÃO POR CICLO (mín./máx.)	1 Kg / 2 Kg	1,5 Kg / 2,5 Kg	1,5 Kg / 2,5 Kg	1,5 Kg / 2,5 Kg	1,5 Kg / 2,5 Kg	1,5 Kg / 2,5 Kg
CILINDROS	1	2	3	4	4	6
OPÇÕES DE REFRIGERAÇÃO (1)	a ar	a ar ou água	a ar ou água	a ar ou água	água	água
DIMENSÕES (LxPxA) mm	490x540x440	715x620x955	1098x620x955	1405x620x955	860x850x955	1205x850x955
PESO	54 Kg	138 Kg	198 Kg	262 Kg	257 Kg	420 Kg
PREÇO SEM IVA	11.992,00 €	30.460,00 €	44.940,00 €	57.260,00 €	58.700,00 €	81.820,00 €

com auto-pasteurização	BGIVISION4HT	BGIVISION6HT	BGIVISION8HT	BGIVISION4+4HT	BGIVISION6+6HT
POTÊNCIA	2,40 Kw	3,60 Kw	4,80 Kw	4,80 Kw	7,20 Kw
VOLTAGEM	230V/1N/50	230V/400V	230V/400V	230V / 400V	230V / 400V
PRODUÇÃO POR HORA	24 Kg	36 Kg	48 Kg	48 Kg	72 Kg
PRODUÇÃO POR CICLO (mín./máx.)	1,5 Kg / 2,5 Kg	1,5 Kg / 2,5 Kg	1,5 Kg / 2,5 Kg	1,5 Kg / 2,5 Kg	1,5 Kg / 2,5 Kg
CILINDROS	2	3	4	4	6
OPÇÕES DE REFRIGERAÇÃO (1)	a ar ou água	a ar ou água	a ar ou água	água	água
DIMENSÕES (LxPxA) mm	715x620x955	1098x620x955	1405x620x955	860x850x955	1205x850x955
PESO	152 Kg	219 Kg	288 Kg	285 Kg	462 Kg
PREÇO SEM IVA	36.380,00 €	53.820,00 €	69.100,00 €	70.540,00 €	99.580,00 €



MODELOS SCOOP

sem auto-pasteurização	BGISCOOP4	BGISCOOP6	BGISCOOP8	BGISCOOP4+4	BGISCOOP6+6
POTÊNCIA	1,50 Kw	2,25 Kw	3,00 Kw	3,00 Kw	4,50 Kw
VOLTAGEM	230V/1N/50	230V/400V	230V/400V	230V / 400V	230V / 400V
PRODUÇÃO POR HORA	24 Kg	36 Kg	48 Kg	48 Kg	72 Kg
PRODUÇÃO POR CICLO (mín./máx.)	1,5 Kg / 2,5 Kg	1,5 Kg / 2,5 Kg	1,5 Kg / 2,5 Kg	1,5 Kg / 2,5 Kg	1,5 Kg / 2,5 Kg
CILINDROS	2	3	4	4	6
OPÇÕES DE REFRIGERAÇÃO (1)	ar ou água	ar ou água	ar ou água	água	água
DIMENSÕES (LxPxA) mm	715x750x955	1098x750x955	1405x750x955	860x970x955	1205x970x955
PESO	138 Kg	198 Kg	262 Kg	257 Kg	420 Kg
PREÇO SEM IVA	sob consulta	sob consulta	sob consulta	sob consulta	sob consulta

com auto-pasteurização	BGISCOOP4HT	BGISCOOP6HT	BGISCOOP8HT	BGISCOOP4+4HT	BGISCOOP6+6HT
POTÊNCIA	2,40 Kw	3,60 Kw	4,80 Kw	4,80 Kw	4,50 Kw
VOLTAGEM	230V/1N/50	230V/400V	230V/400V	230V / 400V	230V / 400V
PRODUÇÃO POR HORA	24 Kg	36 Kg	48 Kg	48 Kg	72 Kg
PRODUÇÃO POR CICLO (mín./máx.)	1,5 Kg / 2,5 Kg	1,5 Kg / 2,5 Kg	1,5 Kg / 2,5 Kg	1,5 Kg / 2,5 Kg	1,5 Kg / 2,5 Kg
CILINDROS	2	3	4	4	6
OPÇÕES DE REFRIGERAÇÃO (1)	a ar ou água	a ar ou água	a ar ou água	água	água
DIMENSÕES (LxPxA) mm	715x750x955	1098x750x955	1405x750x955	860x970x955	1205x970x955
PESO	152 Kg	219 Kg	288 Kg	285 Kg	462 Kg
PREÇO SEM IVA	sob consulta	sob consulta	sob consulta	sob consulta	sob consulta

(1) REFRIGERADOS A AR (sem necessidade de ligação de água)
 REFRIGERADOS A ÁGUA (a água é drenada para um balde usando uma mangueira);
 A função AUTO PASTEURIZAÇÃO aumenta a segurança higiênica, permitindo a limpeza da máquina a cada 42 dias;



MODELO
NMGELATO CHEF 5L AUTOMATICA



MODELO
NMGELATO 3K TOUCH



MODELO
NMGELATO 5K SC CREA



i-Green
tecnologia amiga
do ambiente

MODELOS	NMGELATO CHEF 5L AUTOMATICA	NMGELATO 3K TOUCH	NMGELATO 5K SC CREA
REFª COMERCIAL	LUB0038790250	LUB0038550250	LUB0038250250
POTÊNCIA	250 W	280 W	500 W
VOLTAGEM	230V/1N/50	230V/1N/50	230V/1N/50
VELOCIDADE DA LÂMINA	65 r.p.m.	65 r.p.m.	70 r.p.m.
CAPACIDADE DO CILINDRO	2,50 litros	1,70 litros	3,20 litros
PRODUÇÃO POR CICLO (peso/volume)	1 kg = 1,50 litros	0,85 kg = 1,20 litros	1,25 kg = 1,75 litros
PRODUÇÃO POR HORA (peso/volume)	3 kg = 4,50 litros	3,4 kg = 4,80 litros	5 kg = 7,00 litros
TEMPO DE PREPARAÇÃO POR CICLO	20-25 minutos	12-15 minutos	12-15 minutos
TIPO	de bancada	de bancada	de bancada
ACESSÓRIOS INCLuíDOS	1 taça amovível em aço inoxidável de 2,5 litros + 1 espátula + 1 copo medidor	1 taça amovível em aço inoxidável de 1,7 litros + 1 espátula + 1 copo medidor	1 espátula + 1 escova para limpeza
DIMENSÕES (LxPxA) mm	450x345x330	340x430x283	465x480x395
REFRIGERANTE	R290	R290	R290
PESO	22 Kg	21,6 Kg	35,3 Kg
PREÇO SEM IVA	3.682,00 €	4.548,00 €	7.231,00 €



MODELO	NMGELATO 12KS T
REFª COMERCIAL	LUB0038650250
POTÊNCIA	1.200 W
VOLTAGEM	230V/1N/50
CAPACIDADE DO CILINDRO	6 litros
PRODUÇÃO POR CICLO (peso/volume)	3 kg = 4 litros <i>(em 10/15 minutos)</i>
PRODUÇÃO POR HORA (peso/volume)	12 kg = 16 litros
VELOCIDADE DA LÂMINA	entre os 60 e os 120 r.p.m.
REFRIGERANTE	R290
ACESSÓRIOS INCLUIDOS	1 espátula + 1 raspador + 1 pá
DIMENSÕES (LxPxA) mm	450x675x1150
PESO	79,7 Kg
PREÇO SEM IVA	15.460,00 €



MODELO	TEFREADYCHEF 14/20
REFª COMERCIAL	TEF59216
POTÊNCIA	2.000 W
VOLTAGEM	230V/1N/50
PROGRAMAS	16 programas para gelados e 18 programas para pastelaria
PRODUÇÃO POR CICLO	de 2 a 4 Kg
PRODUÇÃO POR HORA	de 14 a 20 Kg
REFRIGERANTE	R452a
DIMENSÕES (LxPxA) mm	455x580x765
PESO	150 Kg
PREÇO SEM IVA	38.760,00 €





MODELO
EQUIHKNFC10



MODELO
EQUIHKNFC150



MODELO
EQUIHKNFC150SXL



MODELOS	EQUIHKNFC10	EQUIHKNFC150	EQUIPHKNFC150SXL
REFª COMERCIAL	EQUI148253	EQUI163124	EQUI163128
POTÊNCIA	1,3 Kw	2,2 Kw	2,4 Kw
VOLTAGEM	230V/1N/50	230V/1N/50	230V/1N/50
TEMPERATURA	-37°C	-20°C	-20°C
DIMENSÕES DA SUPERFÍCIE	Ø 330 mm	Ø 500 mm	500x500 mm
INCLUÍDO	2 espátulas	2 espátulas	2 espátulas e 6 compartimentos com tampa para ingredientes
DIMENSÕES (LxPxA) mm	470x580x660	650x650x880	1060x750x900
PESO	25 Kg	48 Kg	68 Kg
PREÇO SEM IVA	2.502,00 €	3.684,00 €	5.566,00 €

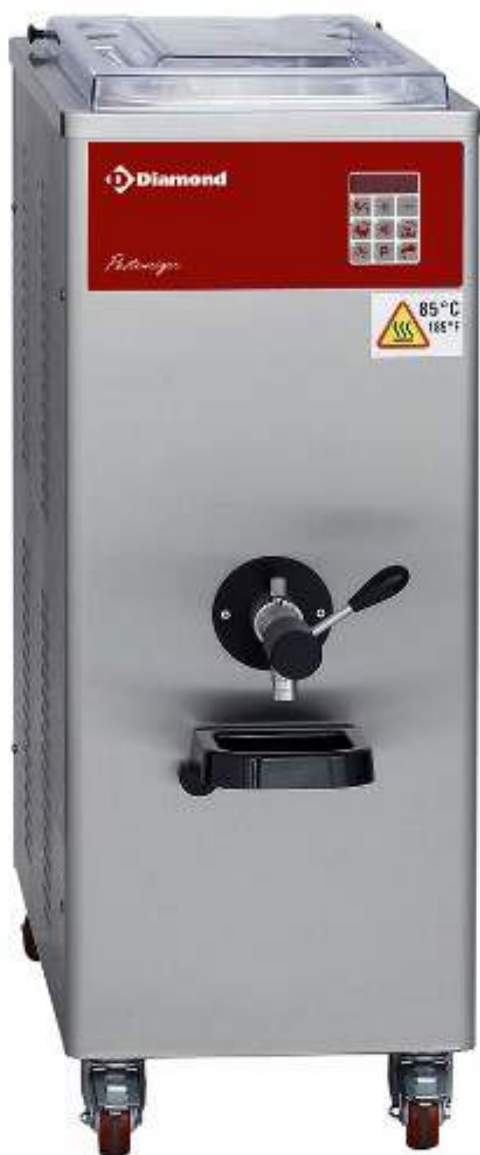

MODELOS	DIAMSPS30W	DIAMSPS60W	DIAMSPS120W
POTÊNCIA	4000 W	7600 W	14.000 W
VOLTAGEM	400V/3N/50	400V/3N/50	400V/3N/50
CAPACIDADE	30 litros	60 litros	120 litros
CONDENSAÇÃO	água	água	água
DIMENSÕES (LxPxA) mm	420x720x1100	420x780x1100	720x780x1100
PESO	140 Kg	240 Kg	279 Kg
PREÇO SEM IVA	22.859,00 €	28.789,00 €	36.550,00 €







MODELO
PURAAH80



MODELOS
PURAA120 e PURAA200

ARREFECEDORES

MODELOS	PURAAH80	PURAA120	PURAA200
POTÊNCIA	1.098 W	1.160 W	1.752 W
POTÊNCIA FRIGORÍFICA	945 W	1.144 W	2.219 W
VOLTAGEM	230V/1N/50	230V/1N/50	230V/1N/50
CAPACIDADE	80 litros	120 litros	200 litros
TEMPERATURA	2°C/4°C	2°C/4°C	2°C/4°C
CAPACIDADE DE REFRIGERAÇÃO	27 litros/hora	40 litros/hora	67 litros/hora
DESCONGELAÇÃO	automática	automática	automática
DIMENSÕES (LxPxA) mm	1225x560x554	718x698x1070	1136x698x1070
PREÇO SEM IVA	2.286,00 €	2.870,00 €	4.154,00 €



DEMOLHADOR

MODELO	GUDMBAC
VOLUME	300 litros
TEMPERATURA	0°C/4°C
DIMENSÕES (LxPxA) mm	660x1060x940
PESO	60 Kg
PREÇO SEM IVA	2.700,00 €



MODELO
M09400923



MODELO
M09400924



MODELO
AABT30A



MODELO
AABT50A



MODELO
AABT51



MODELO
AABT101



MODELO
AABT100A

MODELOS	M09400923	M09400924	AABT30A	AABT51	AABT50A	AABT101	AABT100A
POTÊNCIA	550 W	550 W	750 W	750 W	955 W	980 W	1815 W
VOLTAGEM	230V/1N/50	230V/1N/50	230V/1N/50	230V/1N/50	230V/1N/50	230V/1N/50	230V/1N/50
CAPACIDADE DE TABULEIROS	2x GN 2/3 e 1x GN 1/2	3x GN 1/1 ou 3x 60x40 cm	3x GN 1/1	5x GN 1/1 ou 5x 60x40 cm	5x GN 1/1 ou 5x 60x40 cm	10x GN 1/1 ou 10x 60x40 cm	10x GN 1/1 ou 10x 60x40 cm
TEMPERATURA AMBIENTE	32°C	32°C	38°C	38°C	38°C	38°C	38°C
REFRIGERAÇÃO	-----	-----	ventilada	ventilada	ventilada	ventilada	ventilada
DESCONGELAÇÃO	automática	automática	automática	automática	automática	automática	automática
REFRIGERANTE	R290	R290	R452a	R290	R452a	R290	R452a
ESPESSURA DO ISOLAMENTO	60 mm	60 mm	50 mm	60 mm	60 mm	60 mm	60 mm
DIMENSÕES INTERNAS (LxPxA) mm	330x260x300	624x410x375	620x650x675	670x410x380	670x410x360	670x410x730	670x510x700
DIMENSÕES EXTERNAS (LxPxA) mm	630x615x475	751x747x842	355x550x280	800x800x1000	790x700x865	800x800x1502	790x800x1420
PESO	40 Kg	67 Kg	53 Kg	108 Kg	78 Kg	129 Kg	128 Kg
PREÇO SEM IVA	2.151,00 €	3.383,00 €	3.896,00 €	3.660,00 €	4.433,00 €	5.580,00 €	7.324,00 €



MODELO
EX-AM031E



MODELO
EX-AMM05E



MODELOS
EX-AM081CDHC
EX-AM101CDHC
EX-AM101CDHCDF



MODELO
EX-AM161CDHC



MODELO
EX-AM102CD



MODELOS	EX-AM031E	EX-AMM05E	EX-AM081CDHC	EX-AM101CDHC	EX-AM101CDHCDF *	EX-AM161CDHC	EX-AM102CD
REFª COMERCIAL	E19058908	E19102932	E19105917	W19111285	E19112002	E19111149	E19058900
POTÊNCIA	565 W	550 W	713 W	1.426 W	2.100 W	1.450 W	2.947 W
VOLTAGEM	230V/1N/50	230V/1N/50	230V/1N/50	230V/1N/50	230V/1N/50	400V/3N/50	400V/3N/50
CAPACIDADE	3 tabuleiros GN 1/1	5 tabuleiros GN 1/1	8 tabuleiros GN 1/1	10 tabuleiros GN 1/1	10 tabuleiros GN 1/1	16 tabuleiros GN 1/1	10 tabuleiros GN 2/1
TEMPERATURA	3°C/-18°C	3°C/-18°C	3°C/-18°C	3°C/-18°C	3°C/-18°C	3°C/-18°C	3°C/-18°C
REFRIGERANTE	R290	R290	R290	R290	R290	R290	R452a
DIMENSÕES EXTERNAS (LxPxA) mm	590x700x520	790x700x850	790x800x1290	790x800x1420	790x800x1420	790x800x1950	1200x1090x1766
PESO	60 Kg	106 Kg	144 Kg	153 Kg	153 Kg	238 Kg	269 Kg
PREÇO SEM IVA	3.115,00 €	4.305,00 €	6.053,00 €	8.055,00 €	8.743,00 €	10.616,00 €	13.300,00 €

* Este modelo é o único desta série que incorpora um ciclo de descongelação com 3 níveis, dependendo da carga, o que permite descongelar os alimentos lentamente;

MODELO		IABT71M
POTÊNCIA		2.393 W
VOLTAGEM		230V/1N/50
VOLUME		120 litros
CAPACIDADE		7 tabuleiros GN 1/1
TEMPERATURA	abatimento rápido	90°C/3°C em -90 min.
	congelção rápida	90°C/-18°C em -270 min.
REFRIGERANTE		R290
ESPESSURA DO ISOLAMENTO		65 mm
FECHADURA		não
NÃO INCLUÍDO		tabuleiros
DIMENSÕES (LxPxA) mm		1468x700x940
PESO		144 Kg
PREÇO SEM IVA		9.658,00 €



MODELO		IABT201CBI
POTÊNCIA		6.502 W
VOLTAGEM		400V/3N/50
VOLUME		1.704 litros
CAPACIDADE		20 tabuleiros GN 1/1
TEMPERATURA	abatimento rápido	90°C/3°C em -90 min.
	congelção rápida	90°C/-18°C em -270 min.
REFRIGERANTE		R290
ESPESSURA DO ISOLAMENTO		80 mm
FECHADURA		sim
NÃO INCLUÍDO		carro de transporte (<i>tamanho máximo de 700x1835x870 mm</i>) e tabuleiros
DIMENSÕES (LxPxA) mm		1200x1125x2465
PESO		372 Kg
PREÇO SEM IVA		27.497,00 €



MODELOS	EX-CAM201SG	EX-CAM201PSG
REFª COMERCIAL	E19017595	E19068480
POTÊNCIA	368 W	850 W
VOLTAGEM	230V/1N/50	400V/3N/50
CAPACIDADE	20 tabuleiros GN 1/1	
TEMPERATURA	abatimento rápido	3°C/90°C
	congelção rápida	-18°C/90°C
GRUPO DE FRIO	refª comercial	E19017597
	potência	4.250 W
	dimensões	1100x805x650 mm
REFRIGERANTE	R452a	
ESPESSURA DO ISOLAMENTO	80 mm	
FECHO AUTOMÁTICO	sim	
INCLUÍDO	rampa com 930x760x100 mm para acesso a carro de transporte	
NÃO INCLUÍDO	carro de transporte	
DIMENSÕES (LxPxA) mm	1625x1292x2264	1530x1255x2220
PESO	382 Kg	
PREÇO SEM IVA	28.210,00 €	29.146,00 €



MODELOS	EX-CAM202SG	EX-CAM202PSG
REFª COMERCIAL	E19017596	E19046870
POTÊNCIA	850 W	1.050 W
VOLTAGEM	230V/1N/50	400V/3N/50
CAPACIDADE	20 tabuleiros GN 2/1	
TEMPERATURA	abatimento rápido	3°C/90°C
	congelção rápida	-18°C/90°C
GRUPO DE FRIO	refª comercial	E19017598
	potência	6.500 W
	dimensões	1450x850x785 mm
REFRIGERANTE	R452a	
ESPESSURA DO ISOLAMENTO	80 mm	
FECHO AUTOMÁTICO	sim	
INCLUÍDO	rampa com 920x800x100 mm para acesso a carro de transporte	
NÃO INCLUÍDO	carro de transporte	
DIMENSÕES (LxPxA) mm	1824x1501x2264	1700x1455x2220
PESO	408 Kg	
PREÇO SEM IVA	32.784,00 €	36.888,00 €



MODELOS
BDCOLLER50L
BDCOLLER80L



MODELO BSTRAIGHT 1



MODELO BSTRAIGHT 2



MODELO BSTRAIGHT 3

PORTAS DE ABRIR

MODELOS	BDCOLLER50L	BDCOLLER80L	BSTRAIGHT1	BSTRAIGHT 2	BSTRAIGHT 3
REFª COMERCIAL	M09404000	M09404010	M09400900	M09400905	M09400910
POTÊNCIA	120 W	120 W	174 W	200 W	250 W
VOLTAGEM	230V/1N/50	230V/1N/50	230V/1N/50	230V/1N/50	230V/1N/50
CAPACIDADE	50 litros	80 litros	142 litros	227 litros	323 litros
TEMPERATURA	0°C/10°C	0°C/10°C	0°C/12°C	0°C/12°C	0°C/12°C
PORTAS	1	1	1	2	3
REFRIGERANTE	R600a	R600a	R600a	R600a	R600a
DIMENSÕES (LxPxA) mm	460x426x805	460x460x950	600x515x850	920x515x850	1350x515x850
PESO	24,5 Kg	28 Kg	50 Kg	70 Kg	120 Kg
PREÇO SEM IVA	779,00 €	837,00 €	1.127,00 €	1.378,00 €	1.774,00 €

PORTAS DE CORRER

MODELOS	BSLIDING 2	BSLIDING 3
REFª COMERCIAL	M09400915	M09400920
POTÊNCIA	200 W	250 W
VOLTAGEM	230V/1N/50	230V/1N/50
CAPACIDADE	227 litros	341 litros
TEMPERATURA	0°C/12°C	0°C/12°C
PORTAS	2	3
REFRIGERANTE	R600a	R600a
DIMENSÕES (LxPxA) mm	920x515x850	1350x515x850
PESO	70 Kg	90 Kg
PREÇO SEM IVA	1.416,00 €	1.789,00 €



MODELO BSLIDING 2



MODELO BSLIDING 3





MODELOS
SAMB30U - SAMB40U
SAMB50U



MODELO
SAMB30UG



MODELO
SAMB40UG

MODELOS	SAMB30U	SAMB40U	SAMB30UG *	SAMB40UG *	SAMB50U
REFª COMERCIAL	SA456-10001	SA456-10051	SA456-10101	SA456-10151	SA456-10071
POTÊNCIA	650 W	650 W	650 W	650 W	900 W
VOLTAGEM	230V/1N/50	230V/1N/50	230V/1N/50	230V/1N/50	230V/1N/50
CAPACIDADE	28 litros	36 litros	28 litros	36 litros	44 litros
TEMPERATURA	0°C/10°C	0°C/10°C	5°C/14°C	5°C/14°C	0°C/10°C
ILUMINAÇÃO	interior LED	interior LED	interior LED	interior LED	interior LED
FECHADURA	sim	sim	sim	sim	sim
INCLUÍDO	1 prateleira de 322x125 mm	1 prateleira de 322x125 mm 1 prateleira de 322x145 mm	1 prateleira de 322x145 mm	1 prateleira de 323x145 mm 1 prateleira de 325x205 mm	1 prateleira de 322x125 mm 2 prateleiras de 323x145 mm
DESCONGELAÇÃO	automática	automática	automática	automática	automática
REFRIGERANTE	R717	R717	R717	R717	R717
DIMENSÕES (LxPxA) mm	402x440x500	402x465x560	402x428x500	402x453x560	402x465x670
PESO	16 Kg	17,5 Kg	16 Kg	20 Kg	20 Kg
PREÇO SEM IVA	565,00 €	593,00 €	612,00 €	626,00 €	663,00 €

* Modelos com vidro duplo



MODELOS
MAIS
ESTREITOS



MODELO
VAI010039



MODELO
C74551385



MODELO
VAI010525



MODELO
VAI010526



MODELO
C74640095



MODELO
C74640085

MODELOS	VAI010039	C74551385	VAI010525	VAI010526	C74640095	C74640085
POTÊNCIA	150 W	140 W	155 W	155 W	360 W	360 W
VOLTAGEM	230V/1N/50	230V/1N/50	230V/1N/50	230V/1N/50	230V/1N/50	230V/1N/50
CAPACIDADE	162 litros	105 litros	289 litros	289 litros	382 litros	382 litros
TEMPERATURA	2°C/10°C	2°C/8°C	2°C/8°C	2°C/8°C	4°C/10°C	4°C/10°C
ILUMINAÇÃO	sim/LED	sim/LED	sim/LED	sim/LED	sim/LED	sim/LED
FECHADURA	sim, com chave	sim, com chave	sim, com chave	sim, com chave	sim, com chave	sim, com chave
INCLUÍDO	5 prateleiras com 278x328 mm	5 prateleiras	4 prateleiras com 510x383 mm	4 prateleiras com 510x383 mm	5 prateleiras	5 prateleiras com 515x406 mm
REFRIGERAÇÃO	ventilada	estática	ventilada	ventilada	estática	estática
DESCONGELAÇÃO	-----	automática	-----	-----	automática	manual
REFRIGERANTE	R600A	R600a	R600A	R600A	R600A	R600A
DIMENSÕES INTERNAS (LxPxA) mm	-----	276x287x1298	-----	-----	490x447x1557	490x447x1557
DIMENSÕES EXTERNAS (LxPxA) mm	390x480x1888	360x422x1880	600x572x1640	600x572x1825	595x620x1863	595x620x2000
PESO	60 Kg	55 Kg	62 Kg	65 Kg	80 Kg	73,5 Kg
PREÇO SEM IVA	1.272,00 €	1.274,00 €	1.311,00 €	1.352,00 €	1.707,00 €	1.734,00 €



MODELO	EX-APE451BLACK
REFª COMERCIAL	E19103185
POTÊNCIA	250 W
VOLTAGEM	230V/1N/50
CAPACIDADE	372 litros
TEMPERATURA	1°C/10°C
INCLUÍDO	5 prateleiras
REFRIGERANTE	R600a
DIMENSÕES INTERNAS (LxPxA) mm	505x462x1555
DIMENSÕES EXTERNAS (LxPxA) mm	595x640x1840
PREÇO SEM IVA	1.256,00 €

MODELO	AAKT410RGB
POTÊNCIA	300 W
VOLTAGEM	230V/1N/50
CAPACIDADE	382 litros
TEMPERATURA	0°C/10°C
INCLUÍDO	5 prateleiras
REFRIGERANTE	R600a
DIMENSÕES INTERNAS (LxPxA) mm	480x460x1520
DIMENSÕES EXTERNAS (LxPxA) mm	595x610x1850
PREÇO SEM IVA	2.156,00 €





MODELO
EX-APE451CS1



MODELO
EX-NLK302S1



MODELO
EX-NLK300S1

MODELOS	EX-APE451CS1	EX-NLK302S1	EX-NLK300S1
REFª COMERCIAL	E19096996	E19096994	E19096995
POTÊNCIA	250 W	325 W	325 W
VOLTAGEM	230V/1N/50	230V/1N/50	230V/1N/50
CAPACIDADE	372 litros	358 litros	372 litros
TEMPERATURA	1°C/10°C	1°C/10°C	1°C/10°C
ILUMINAÇÃO INTERIOR	sim	sim	sim
ILUMINAÇÃO NO TOPO	não	sim	sim
FECHADURA	sim, com chave	sim, com chave	sim, com chave
INCLUÍDO	5 prateleiras	5 prateleiras	5 prateleiras
REFRIGERANTE	R600a	R600a	R600a
DIMENSÕES INTERIORES (LxPxA) mm	505x462x1555	505x462x1555	505x462x1555
DIMENSÕES EXTERIORES (LxPxA) mm	595x640x1840	595x640x1980	595x640x1980
PESO	74 Kg	79 Kg	80 Kg
PREÇO SEM IVA	1.264,00 €	1.280,00 €	1.338,00 €



MODELO
EX-APS251C



MODELOS
EX-APS451C
EX-APS651C



MODELO
EX-APS251-IC



MODELOS
EX-APS451-IC
EX-APS651-IC

MODELOS	EX-APS251C	EX-APS251-IC	EX-APS451C	EX-APS451-IC	EX-APS651C	EX-APS651-IC
REFª COMERCIAL	E19048045	E19060799	E19042958	E19060802	E19042959	E19060803
POTÊNCIA	150 W	150 W	200 W	200 W	200 W	200 W
VOLTAGEM	230V/1N/50	230V/1N/50	230V/1N/50	230V/1N/50	230V/1N/50	230V/1N/50
CAPACIDADE	130 litros	130 litros	460 litros	460 litros	600 litros	600 litros
TEMPERATURA	-1°C/+6°C	-1°C/+6°C	-1°C/+6°C	-1°C/+6°C	-1°C/+6°C	-1°C/+6°C
REFRIGERANTE	R600a	R600a	R600a	R600a	R600a	R600a
FECHADURA	sim	sim	sim	sim	sim	sim
PRATELEIRAS INCLUÍDAS	3 superiores + 1 inferior	3 superiores + 1 inferior	3 superiores + 1 inferior	3 superiores + 1 inferior	3 superiores + 1 inferior	3 superiores + 1 inferior
REFRIGERAÇÃO	estática	estática	estática	estática	estática	estática
DESCONGELAÇÃO	automática	automática	automática	automática	automática	automática
ILUMINAÇÃO	sim	sim	sim	sim	sim	sim
ESTRUTURA INTERIOR	ABS	ABS	ABS	ABS	ABS	ABS
ESTRUTURA EXTERIOR	epoxi branco	aço inoxidável	epoxi branco	aço inoxidável	epoxi branco	aço inoxidável
DIMENSÕES (LxPxA) mm	626x600x845	626x600x845	626x742x1865	626x742x1865	780x742x1865	780x742x1865
PREÇO SEM IVA	986,00 €	1.126,00 €	1.197,00 €	1.370,00 €	1.444,00 €	1.580,00 €



MODELOS
EX-ANS401-CHC
EX-ANS601-CHC



MODELO
INEC501FV



OPCIONAL
ILUMINAÇÃO LED
COM MUDANÇA DE CÔR, POR PORTA



MODELO
C74720200

IDEAL PARA
EXPOSIÇÃO
DE GELADOS



MODELO
INEC1002FV

MODELOS	C74720200	EX-ANS401-CHC	EX-ANS601-CHC	INEC501FV	INEC1002FV
REFª COMERCIAL	-----	E19072954	E19072955	-----	-----
POTÊNCIA	215 W	380 W	480 W	662 W	1.176 W
VOLTAGEM	230V/1N/50	230V/1N/50	230V/1N/50	230V/1N/50	230V/1N/50
CAPACIDADE	73 litros	258 litros	469 litros	500 litros	1.000 litros
TEMPERATURA	-18°C/-22°C	-10°C/-25°C	-10°C/-25°C	-15°C/-25°C	-15°C/-25°C
ILUMINAÇÃO	sim/LED	sim/LED	sim/LED	sim	sim
FECHADURA	não	sim, com chave	sim, com chave	não	não
INCLUÍDO	2 prateleiras	7 prateleiras fixas	7 prateleiras fixas	5 prateleiras com 530x460 mm/cada	10 prateleiras com 530x510 mm/cada
REFRIGERAÇÃO	estática	estática	estática	ar forçado	ar forçado
DESCONGELAÇÃO	manual	automática	automática	a gás	a gás
REFRIGERANTE	R290	R290	R290	R290	R290
ESTRUTURA INTERIOR	-----	ABS	ABS	aço revestido a branco	aço revestido a branco
ESTRUTURA EXTERIOR	-----	époxi branco	époxi branco	aço revestido a branco	aço revestido a branco
DIMENSÕES (LxPxA) mm	542x566x628	600x585x1855	777x695x1895	687x705x2010	1385x705x2010
PESO	42 Kg	76 Kg	94 Kg	136 Kg	207 Kg
PREÇO SEM IVA	1.754,00 €	2.213,00 €	2.658,00 €	4.996,00 €	7.717,00 €



MODELO
C74640055



MODELO
C74552425



MODELO
C74552435



MODELOS	C74640055	C74552425	C74552435
POTÊNCIA	250 W	874 W	874 W
VOLTAGEM	230V/1N/50	230V/1N/50	230V/1N/50
CAPACIDADE	382 litros	960 litros	1.480 litros
TEMPERATURA	-18°C/-24°C	-18°C/-22°C	-18°C/-22°C
ILUMINAÇÃO	sim/LED	sim/LED	sim/LED
FECHADURA	não	não	não
INCLUÍDO	5 prateleiras com 402x483 mm	10 prateleiras	15 prateleiras
REFRIGERAÇÃO	estática	ventilada	ventilada
DESCONGELAÇÃO	manual	automática	automática
REFRIGERANTE	R290	R290	R290
DIMENSÕES INTERNAS (LxPxA) mm	490x469x1570	1133x530x1554	1760x530x1554
DIMENSÕES EXTERNAS (LxPxA) mm	640x670x2056	1253x710x2092	1880x710x2092
PESO	106 Kg	264 Kg	300 Kg
PREÇO SEM IVA	3.234,00 €	6.112,00 €	7.327,00 €

NOTA : Preço dos acessórios sob consulta;



MODELO
C74552245



MODELO
C74552250

MODELOS	C74552245	C74552250
POTÊNCIA	870 W	1.050 W
VOLTAGEM	230V/1N/50	230V/1N/50
CAPACIDADE	1.000 litros	1.450 litros
TEMPERATURA	-18°C/-22°C	-18°C/-22°C
ILUMINAÇÃO	sim/LED	sim/LED
FECHADURA	não	não
INCLUÍDO	10 prateleiras	15 prateleiras
REFRIGERAÇÃO	ventilada	ventilada
DESCONGELAÇÃO	automática	automática
REFRIGERANTE	R290	R290
DIMENSÕES INTERNAS (LxPxA) mm	1133x530x1554	1760x530x1554
DIMENSÕES EXTERNAS (LxPxA) mm	1253x710x2003	1880x710x2003
PESO	240 Kg	305 Kg
PREÇO SEM IVA	6.240,00 €	8.027,00 €

NOTA : Preço dos acessórios sob consulta;



MODELO
C74552105



MODELOS
C41551390 / C74551392



MODELO
C74551394



MODELO
EX-APE902CHC



MODELO C74552405



MODELO EX-ACE952CHC

CONGELADOR



MODELOS	C74552105	C74551390	C74551392	C74551394	EX-APE 902CHC	C74552405	EX-ACE 952CHC
REFª COMERCIAL	-----	-----	-----	-----	E19072159	-----	E19100006
POTÊNCIA	400 W	330 W	450 W	330 W	456 W	330 W	550 W
VOLTAGEM	230/1N/50	230V/1N/50	230/1N/50	230/1N/50	230V/1N/50	230/1N/50	230V/1N/50
CAPACIDADE	670 litros	750 litros	780 litros	780 litros	1.078 litros	1.000 litros	1.051 litros
TEMPERATURA	1°C/10°C	2°C/10°C	2°C/10°C	2°C/10°C	2°C/8°C	0°C/10°C	-15°C/-22°C
ILUMINAÇÃO	sim/LED	sim/LED	sim/LED	sim/LED	sim	sim/LED	sim
FECHADURA	não	não	não	não	sim, com chave	não	sim, com chave
INCLUÍDO	4 prateleiras por porta	4 prateleiras por porta	4 prateleiras por porta	4 prateleiras por porta	4 prateleiras por porta	5 prateleiras por porta	4 prateleiras por porta
REFRIGERAÇÃO	ventilada	ventilada	ventilada	ventilada	ventilada	ventilada	ventilada
DESCONGELAÇÃO	automática	automática	automática	automática	automática	automática	automática
REFRIGERANTE	R290	R290	R290	R290	R290	R290	R290
DIMENSÕES INTERNAS (LxPxA) mm	1030x480x1498	1030x475x1303	-----	-----	-----	1163x545x1569	-----
DIMENSÕES EXTERNAS (LxPxA) mm	1120x610x1973	1120x610x1965	1120x595x2100	1120x595x2100	1200x710x2050	1253x710x2092	1375x725x2025
PESO	113 Kg	113 Kg	125 Kg	120 Kg	204 Kg	172 Kg	188 Kg
PREÇO SEM IVA	2.534,00 €	2.600,00 €	2.854,00 €	2.880,00 €	3.180,00 €	3.712,00 €	5.843,00 €

NOTA : Preço dos acessórios sob consulta.



MODELOS
C74551395
C74551396



MODELO
C74551398



MODELO
APE952CCHC



MODELOS	C74551395	C74551396	C74551398	EX-APE952CCHC
REFª COMERCIAL	-----	-----	-----	E19100007
POTÊNCIA	330 W	450 W	330 W	374 W
VOLTAGEM	230V/1N/50	230V/1N/50	230V/1N/50	230V/1N/50
CAPACIDADE	750 litros	780 litros	780 litros	1.051 litros
TEMPERATURA	2°C/10°C	2°C/10°C	2°C/10°C	0°C/8°C
ILUMINAÇÃO	sim/LED	sim/LED	sim/LED	sim
FECHADURA	não	não	não	sim
INCLUÍDO	8 prateleiras	8 prateleiras	8 prateleiras	4 prateleiras/porta
REFRIGERAÇÃO	ventilada	ventilada	ventilada	ventilada
DESCONGELAÇÃO	automática	automática	automática	automática
REFRIGERANTE	R290	R290	R290	R290
DIMENSÕES INTERNAS (LxPxA) mm	1030x475x1303	1120x595x2100	1120x595x2100	1375x740x2025
DIMENSÕES EXTERNAS (LxPxA) mm	1120x610x1965	1030x475x1412	1030x475x1412	-----
PESO	120 Kg	125 Kg	125 Kg	183 Kg
PREÇO SEM IVA	2.647,00 €	2.867,00 €	2.894,00 €	3.838,00 €

NOTA : Preço dos acessórios sob consulta.



MODELO
C74552110



MODELO
C74552415



MODELOS
EX-APE1653CHC / EX-ACE1653CHC

MODELOS	C74552110	C74552415	EX-APE1653CHC	EX-ACE1653CHC
REFª COMERCIAL	-----	-----	E19091038	E19091039
POTÊNCIA	555 W	580 W	785 W	1.266 W
VOLTAGEM	230V/1N/50	230V/1N/50	230V/1N/50	230V/1N/50
CAPACIDADE	1.065 litros	1.530 litros	1.614 litros	1.614 litros
TEMPERATURA	1°C/10°C	0°C/10°C	0°C/8°C	-15°C/-22°C
ILUMINAÇÃO	sim/LED	sim/LED	sim	sim
FECHADURA	sim, com chave	sim, com chave	sim, com chave	sim, com chave
INCLUÍDO	4 prateleiras/porta	5 prateleiras/porta	4 prateleiras/porta	4 prateleiras/porta
REFRIGERAÇÃO	ventilada	ventilada	ventilada	ventilada
DESCONGELAÇÃO	automática	automática	automática	automática
REFRIGERANTE	R290	R290	R290	R290
DIMENSÕES INTERNAS (LxPxA) mm	1510x480x1498	-----	-----	-----
DIMENSÕES EXTERNAS (LxPxA) mm	1600x610x1973	1880x710x2092	2055x725x2025	2055x725x2025
PESO	180 Kg	242 Kg	260 Kg	265 Kg
PREÇO SEM IVA	3.719,00 €	5.054,00 €	5.251,00 €	6.661,00 €

NOTA : Preço dos acessórios sob consulta.



MODELO
C74552230



MODELO
C74552235



MODELO
C74552240

MODELOS	C74552230	C74552235	C74552240
POTÊNCIA	330 W	577 W	660 W
VOLTAGEM	230V/1N/50	230V/1N/50	230V/1N/50
CAPACIDADE	1.000 litros	1.530 litros	2.025 litros
TEMPERATURA	0°C/10°C	0°C/10°C	0°C/10°C
ILUMINAÇÃO	sim/LED	sim/LED	sim/LED
FECHADURA	não	não	não
INCLUÍDO	10 prateleiras	15 prateleiras	20 prateleiras
REFRIGERAÇÃO	ventilada	ventilada	ventilada
DESCONGELAÇÃO	automática	automática	automática
REFRIGERANTE	R290	R290	R290
DIMENSÕES INTERNAS (LxPxA) mm	1163x545x1569	1790x545x1569	2418x545x1569
DIMENSÕES EXTERNAS (LxPxA) mm	1253x710x2003	1880x710x2003	2508x710x2003
PESO	144 Kg	207,5 Kg	360 Kg
PREÇO SEM IVA	3.760,00 €	5.260,00 €	7.394,00 €

NOTA : Preço dos acessórios sob consulta;



Estes murais verticais foram projetados para se integrarem perfeitamente uns nos outros, pois permitem-se combinar livremente entre si, utilizando equipamentos de 1, 2 ou 3 portas, em conjunto ou em separado, quer em congelação, quer em refrigeração, consegue-se aproveitar ao máximo o espaço disponível.



MODELOS
EX-VERSUR401C
EX-VESUC401C



MODELOS
EX-VERSUR902C
EX-VESUC902C



MODELOS
EX-VERSUR1603C
EX-VESUC1603C

MODELOS	REFRIGERADORES			CONGELADORES		
	EX-VESUR401C	EX-VESUR902C	EX-VESUR1603C	EX-VESUC401C	EX-VESUC902C	EX-VESUC1603C
REFª COMERCIAL	E19095636	E19095637	E19095638	E19095650	E19095651	E19095652
POTÊNCIA	240 W	400 W	800 W	700 W	1.050 W	1.800 W
VOLTAGEM	230V/50/1N	230V/50/1N	230V/50/1N	230V/50/1N	230V/50/1N	230V/50/1N
CAPACIDADE	450 litros	1.020 litros	1.600 litros	450 litros	1.020 litros	1.600 litros
TEMPERATURA	2°C/8°C	2°C/8°C	2°C/8°C	-15°C/-20°C	-15°C/-20°C	-15°C/-20°C
ILUMINAÇÃO	sim/LED	sim/LED	sim/LED	sim/LED	sim/LED	sim/LED
INCLUÍDO	4 prateleiras com 445x450 mm/porta	4 prateleiras com 510x450 mm/porta	4 prateleiras com 530x450 mm/porta	4 prateleiras com 445x450 mm/porta	4 prateleiras com 510x450 mm/porta	4 prateleiras com 530x450 mm/porta
DESCONGELAÇÃO	automática	automática	automática	automática	automática	automática
REFRIGERANTE	R290	R290	R290	R290	R290	R290
DIMENSÕES (LxPxA) mm	600x760x2000	1200x760x2000	1800x760x2000	600x760x2000	1200x760x2000	1800x760x2000
PESO	123 Kg	233 Kg	349 Kg	140 Kg	260 Kg	402 Kg
PREÇO SEM IVA	2.074,00 €	3.799,00 €	5.388,00 €	3.402,00 €	5.913,00 €	8.027,00 €



vitrine neutra integralmente em vidro e com base em aço inoxidável;
 superfície superior curva para uma visão panorâmica;
 prateleira intermédia de vidro temperado;
 porta traseira e lateral rebatíveis;



MODELO	LA69601
CAPACIDADE	45 litros
DIMENSÕES (LxPxA) mm	554x376x370
PESO	12 kg
PREÇO SEM IVA	441,00 €





MODELO
LIZSW260



MODELO HOT DISPLAY50L

MODELOS	LIZSW260	HOT DISPLAY 50L	LIZSW395
REFª COMERCIAL	LIZ1332380260	M09400780	LIZ1332380395
POTÊNCIA	250 W	800 W	800 W
VOLTAGEM	230V/1N/50	230V/1N/50	230V/1N/50
CAPACIDADE	-----	50 litros	-----
LARGURA DO VIDRO	-----	55 cm	-----
TEMPERATURA	30°C/85°C	30°C/90°C	30°C/85°C
PRATELEIRAS	0	2	2
DIMENSÕES (LxPxA) mm	500x360x260	554x376x376	500x360x395
PESO	10,80 Kg	14,5 Kg	14,5 Kg
PREÇO SEM IVA	594,00 €	644,00 €	654,00 €



MODELO
LIZSW395



MODELO
LIZSW580



MODELOS
HOT DISPLAY96L
HOT DISPLAY136L
HOT DISPLAY186L



MODELOS
EX-VECS100
EX-VECS120
EX-VECS160

MODELOS	LIZSW580	EX-VECS100	EX-VECS120	HOT DISPLAY 96L	HOT DISPLAY 136L	EX-VECS160	HOT DISPLAY 186L
REFª COMERCIAL	LIZ1332380580	E19013908	E19013909	M09400785	M09400790	E19013910	M09400795
POTÊNCIA	1000 W	800 W	800 W	1500 W	1500 W	1500 W	1800 W
VOLTAGEM	230V/1N/50	230V/1N/50	230V/1N/50	230V/1N/50	230V/1N/50	230V/1N/50	230V/1N/50
CAPACIDADE	4 tab. 55x33 cm	85 litros	115 litros	96 litros	136 litros	146 litros	186 litros
LARGURA DO VIDRO	-----	-----	-----	67,5 cm	91,5 cm	-----	121,5 cm
TEMPERATURA	30°C/80°C	30°C/80°C	30°C/80°C	30°C/90°C	30°C/90°C	30°C/80°C	30°C/90°C
PRATELEIRAS	3	3	3	3	3	3	3
DIMENSÕES (LxPxA) mm	640x360x530	700x462x663	700x604x675	675x484x662	915x484x662	880x604x675	1215x484x662
PESO	15 Kg	43 Kg	69 Kg	33,5 Kg	41,5 Kg	82 Kg	53,5 Kg
PREÇO SEM IVA	794,00 €	1.030,00 €	1.177,00 €	1.259,00 €	1.395,00 €	1.477,00 €	1.663,00 €



MODELO
SAFIONA



MODELO
LIZHW816



MODELO
C74870115



MODELO
C74870110

PRATELEIRAS
ROTATIVAS

MODELOS	SAFIONA	LIZHW816	C74870115	C74870110
REFª COMERCIAL	SA443-1075	LIZ133165816	-----	-----
POTÊNCIA	0,6 Kw	650 W	0,80 Kw	0,80 Kw
VOLTAGEM	230V/1N/50	230V/1N/50	230V/1N/50	230V/1N/50
CAPACIDADE	43 litros	-----	97 litros	97 litros
TEMPERATURA	+30°C/+85°C	30°C/85°C	+30°C/+90°C	+30°C/+90°C
PRATELEIRAS	3 ajustáveis	-----	3 fixas	4 rotativas
DIMENSÕES (LxPxA) mm	350x350x520	490x490x810	460x448x785	460x448x785
PESO	14,5 Kg	-----	24 Kg	24 Kg
PREÇO SEM IVA	637,00 €	1.080,00 €	1.155,00 €	1.202,00 €



MODELO SHOWCASE
100LW



MODELO SHOWCASE
100LB



MODELOS
EX-VERS100HC
EX-VERS120HC
EX-VERS160HC



MODELO
SHOWCASE 125L

MODELOS	EX-VERS100HC	SHOWCASE 100LB	SHOWCASE 100LW	EX-VERS120HC	EX-VERS160HC	SHOWCASE 125L
REFª COMERCIAL	E19072787	M09400831	M09400836	E19072789	E19072790	M09400847
POTÊNCIA	150 W	160 W	160 W	160 W	160 W	160 W
VOLTAGEM	230V/1N/50	230V/1N/50	230V/1N/50	230V/1N/50	230V/1N/50	230V/1N/50
CAPACIDADE	85 litros	100 litros	100 litros	115 litros	146 litros	125 litros
REFRIGERANTE	R600a	R134a	R134a	R600a	R600a	R134a
TEMPERATURA	3°C/80°C	0°C/+12°C	0°C/+12°C	3°C/80°C	3°C/80°C	0°C/+12°C
DESCONGELAÇÃO	automática	automática	automática	automática	automática	automática
DIMENSÕES (LxPxA) mm	700x467x676	682x450x675	682x450x675	700x575x676	880x575x676	700x570x690
PESO	74 Kg	39 Kg	39 Kg	82 Kg	109 Kg	54 Kg
PREÇO SEM IVA	1.018,00 €	1.196,00 €	1.324,00 €	1.317,00 €	1.479,00 €	1.708,00 €



MODELO ETACR100R



MODELOS
ETRN900B1 - ETRN1200B1
ETRN1500B1



MODELOS
DELUXE PASTRY SHOWCASE 400L
DELUXE PASTRY SHOWCASE 500L

MODELOS	ETACR100R	ETRN900B1	ETRN1200B1	ETRN1500B1	DELUXE PASTRY SHOWCASE 400L	DELUXE PASTRY SHOWCASE 500L
REFª COMERCIAL	ET3137	ET6034	ET6035	ET6036	M09400842	M09400843
POTÊNCIA	230 W	600 W	670 W	720 W	450 W	450 W
VOLTAGEM	230V/1N/50	230V/1N/50	230V/1N/50	230V/1N/50	230V/1N/50	230V/1N/50
CAPACIDADE	100 litros	380 litros	515 litros	650 litros	400 litros	500 litros
PRATELEIRAS	3	2	2	2	3	3
REFRIGERANTE	R600a	R290	R290	R290	R290	R290
TEMPERATURA	2°C/12°C	2°C/8°C	2°C/8°C	2°C/8°C	0°C/12°C	0°C/12°C
DESCONGELAÇÃO	automática	automática	automática	automática	automática	automática
DIMENSÕES (LxPxA) mm	480x480x1030	900x660x1200	1200x660x1200	1500x660x1200	900x805x1445	1200x805x1445
PESO	-----	-----	-----	-----	141 Kg	162 Kg
PREÇO SEM IVA	1.640,00 €	2.754,00 €	2.807,00 €	3.420,00 €	4.281,00 €	4.797,00 €



MODELOS
C74500840
C74500845



MODELOS
C74895385
C74895395

MODELOS	C74500840	C74500845	C74895385	C74895395 *
POTÊNCIA	0,32 Kw	0,32 Kw	0,55 Kw	0,55 Kw
VOLTAGEM	230V/1N/50	230V/1N/50	230V/1N/50	230V/1N/50
CAPACIDADE	280 litros	400 litros	400 litros	400 litros
TEMPERATURA	+2°C/+8°C	+2°C/+8°C	+2°C/+10°C	+14°C/+16°C
PRATELEIRAS	4	5	5	5
ILUMINAÇÃO	sim/LED	sim/LED	sim/LED	sim/LED
REFRIGERAÇÃO	ventilada	ventilada	ventilada	ventilada
DESCONGELAÇÃO	automática	automática	automática	automática
REFRIGERANTE	R290	R290	R290	R290
DIMENSÕES INTERNAS (LxPxA) mm	500x590x880	500x590x1330	sim	sim
DIMENSÕES EXTERNAS (LxPxA) mm	650x650x1500	650x650x1950	800x660x1870	800x660x1870
PESO	180 Kg	209 Kg	140 Kg	140 Kg
PREÇO SEM IVA	3.834,00 €	4.294,00 €	6.455,00 €	7.295,00 €

* para chocolate;



MODELO
ETRT78L



MODELOS
ETRT98L
ETRT235L

IDEAIS PARA
SOBREMESAS



MODELO
ETRT280L



também
disponível
na cor preta

MODELOS	ETRT78L	ETRT98L	ETRT235L	ETRT280L
REFª COMERCIAL	ET3134	ET3135	ET3138	ET3139
POTÊNCIA	180 W	180 W	250 W	325 W
VOLTAGEM	230V/1N/50	230V/1N/50	230V/1N/50	230V/1N/50
CAPACIDADE	78 litros	98 litros	235 litros	280 litros
Nº DE PRATELEIRAS	3	4	4	5
REFRIGERANTE	R600a	R600a	R600a	R600a
TEMPERATURA	+2°C/+12°C	+2°C/+12°C	+2°C/+12°C	+2°C/+12°C
DESCONGELAÇÃO	automática	automática	automática	automática
CORES DISPONÍVEIS	branco e preto	branco e preto	branco e preto	branco e preto
DIMENSÕES (LxPxA) mm	428x386x960	428x386x1110	515x485x1690	515x485x1895
PESO	-----	-----	-----	89,50 Kg
PREÇO SEM IVA	754,00 €	847,00 €	1.674,00 €	1.832,00 €

NOTA : Os preços são iguais em ambas as cores;



MODELOS VIDROS DIREITOS



MODELOS VIDROS CURVOS



MODELOS - VIDROS DIREITOS	C74500820	C74500825	C74500830	C74500835
POTÊNCIA	0,33 Kw	0,34 Kw	0,35 Kw	0,51 Kw
VOLTAGEM	230V/1N/50	230V/1N/50	230V/1N/50	230V/1N/50
CAPACIDADE	190 litros	257 litros	324 litros	436 litros
TEMPERATURA	+2°C/+8°C	+2°C/+8°C	+2°C/+8°C	+2°C/+8°C
PRATELEIRAS INCLUÍDAS	2	2	2	2
Nº DE ANDARES	2	2	2	2
VIDRO DUPLA	sim	sim	sim	sim
ILUMINAÇÃO	sim/LED	sim/LED	sim/LED	sim/LED
REFRIGERAÇÃO	ventilada	ventilada	ventilada	ventilada
DESCONGELAÇÃO	automática	automática	automática	automática
REFRIGERANTE	R290	R290	R290	R290
DIMENSÕES (LxPxA) mm	900x680x1200	1200x680x1200	1500x680x1200	2000x680x1200
PESO	150 Kg	191 Kg	245 Kg	360 Kg
PREÇO SEM IVA	4.107,00 €	4.680,00 €	5.907,00 €	6.360,00 €

MODELOS - VIDROS CURVOS	C74500800	C74500805	C74500810	C74500815
POTÊNCIA	0,33 Kw	0,34 Kw	0,35 Kw	0,51 Kw
VOLTAGEM	230V/1N/50	230V/1N/50	230V/1N/50	230V/1N/50
CAPACIDADE	175 litros	236 litros	298 litros	400 litros
TEMPERATURA	+2°C/+8°C	+2°C/+8°C	+2°C/+8°C	+2°C/+8°C
PRATELEIRAS INCLUÍDAS	2	2	2	2
Nº DE ANDARES	2	2	2	2
VIDRO DUPLA	sim	sim	sim	sim
ILUMINAÇÃO	sim/LED	sim/LED	sim/LED	sim/LED
REFRIGERAÇÃO	ventilada	ventilada	ventilada	ventilada
DESCONGELAÇÃO	automática	automática	automática	automática
REFRIGERANTE	R290	R290	R290	R290
DIMENSÕES (LxPxA) mm	900x680x1200	1200x680x1200	1500x680x1200	2000x680x1200
PESO	150 Kg	191 Kg	245 Kg	360 Kg
PREÇO SEM IVA	4.107,00 €	4.668,00 €	5.180,00 €	6.147,00 €



MODELOS	DISPLAY 95	DISPLAY 120	DISPLAY 140	DISPLAY 150	DISPLAY 160	DISPLAY 180	DISPLAY 200
REFª COMERCIAL	M09400317	M09400320	M09400323	M09400326	M09400329	M09400332	M09400335
POTÊNCIA	200 W	200 W	200 W	200 W	200 W	200 W	200 W
VOLTAGEM	230V/1N/50	230V/1N/50	230V/1N/50	230V/1N/50	230V/1N/50	230V/1N/50	230V/1N/50
CAPACIDADE	3x GN 1/3	4x GN 1/3 ou 3x GN 1/3 + GN 1/2	6x GN 1/3	6x GN 1/3 ou 5x GN 1/3 + GN 1/2	7x GN 1/3	8x GN 1/3	9x GN 1/3
REFRIGERANTE	R600a	R600a	R600a	R600a	R600a	R600a	R600a
TEMPERATURA	0°C/+10°C	0°C/+10°C	0°C/+10°C	0°C/+10°C	0°C/+10°C	0°C/+10°C	0°C/+10°C
DESCONGELAÇÃO	automática	automática	automática	automática	automática	automática	automática
DIMENSÕES (LxPxA) mm	955x395x435	1200x395x435	1400x395x435	1500x395x435	1600x395x435	1800x395x435	2000x395x435
PESO	25 Kg	28 Kg	30 Kg	31 Kg	32 Kg	35 Kg	37 Kg
PREÇO SEM IVA	1.082,00 €	1.147,00 €	1.240,00 €	1.257,00 €	1.319,00 €	1.368,00 €	1.422,00 €

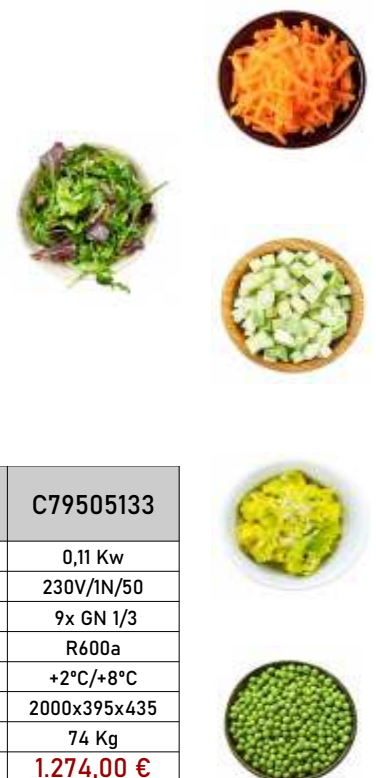

MODELOS	C79505125	C79505127	C79505128	C79505129	C79505131	C79505133
POTÊNCIA	0,11 Kw	0,11 Kw	0,11 Kw	0,11 Kw	0,11 Kw	0,11 Kw
VOLTAGEM	230V/1N/50	230V/1N/50	230V/1N/50	230V/1N/50	230V/1N/50	230V/1N/50
CAPACIDADE	4x GN 1/3	6x GN 1/3	6x GN 1/3	7x GN 1/3	8x GN 1/3	9x GN 1/3
REFRIGERANTE	R600a	R600a	R600a	R600a	R600a	R600a
TEMPERATURA	+2°C/+8°C	+2°C/+8°C	+2°C/+8°C	+2°C/+8°C	+2°C/+8°C	+2°C/+8°C
DIMENSÕES (LxPxA) mm	1200x395x435	1400x395x435	1500x395x435	1600x395x435	1800x395x435	2000x395x435
PESO	50 Kg	54 Kg	57 Kg	62 Kg	68 Kg	74 Kg
PREÇO SEM IVA	1.014,00 €	1.074,00 €	1.100,00 €	1.174,00 €	1.214,00 €	1.274,00 €

NOTA : Containers e tampas não se encontram incluídos nos preços de nenhum modelo;



MODELOS	C79505115	C79505117	C79505118	C79505119	C79505121	C79505123
POTÊNCIA	0,11 Kw	0,11 Kw	0,11 Kw	0,11 Kw	0,11 Kw	0,11 Kw
VOLTAGEM	230V/1N/50	230V/1N/50	230V/1N/50	230V/1N/50	230V/1N/50	230V/1N/50
CAPACIDADE	5x GN 1/4	6x GN 1/4	7x GN 1/4	7x GN 1/4	8x GN 1/4	10x GN 1/4
REFRIGERANTE	R600a	R600a	R600a	R600a	R600a	R600a
TEMPERATURA	+2°C/+18°C	+2°C/+18°C	+2°C/+18°C	+2°C/+18°C	+2°C/+18°C	+2°C/+18°C
DIMENSÕES (LxPxA) mm	1200x335x435	1400x335x435	1500x335x435	1600x335x435	1800x335x435	2000x335x435
PESO	47 Kg	50 Kg	54 Kg	59 Kg	65 Kg	70 Kg
PREÇO SEM IVA	994,00 €	1.014,00 €	1.027,00 €	1.087,00 €	1.160,00 €	1.200,00 €

NOTA : Containers e tampas não se encontram incluídos nos preços de nenhum modelo;



MODELOS
EX-EXAS6HC e EX-EXAS8HC



MODELOS SUSHI 52L e SUSHI 132L



MODELOS	SUSHI 52 L	SUSHI 132 L	EX-EXAS6HC	EX-EXAS8HC
REFª COMERCIAL	M09400865	M09400866	E19060224	E19060225
POTÊNCIA	130 W	160 W	105 W	106 Kw
VOLTAGEM	230V/1N/50	230V/1N/50	230V/1N/50	230V/1N/50
CAPACIDADE	5x GN 1/3	5x GN 1/2 ou 8x GN 1/3	6x GN 1/3	8x GN 1/3
VOLUME	52 litros	132 litros	-----	-----
CONTAINERS INCLuíDOS	5x GN 1/3 - 40 mm	8x GN 1/3 - 40 mm	6x GN 1/3 - 40 mm	8x GN 1/3 - 40 mm
REFRIGERANTE	R134a	R134a	R600a	R600a
TEMPERATURA	0°C/+12°C	0°C/+12°C	-1°C/+2°C	-1°C/+2°C
DIMENSÕES (LxPxA) mm	1355x420x265	1685x420x265	1380x415x270	1740x400x250
PESO	38,5 Kg	45 Kg	47 Kg	55 Kg
PREÇO SEM IVA	1.694,00 €	1.821,00 €	1.859,00 €	2.003,00 €



MODELO OVER COUNTER 175 L



MODELO OVER COUNTER 255 L



para ocultar o suporte com rodas, é possível encaixar uma caixa decorativa à volta



MODELOS	SERVE OVER COUNTER 175 L	SERVE OVER COUNTER 255 L
REFª COMERCIAL	M09400820	M09400821
POTÊNCIA	200 W	200 W
VOLTAGEM	230V/1N/50	230V/1N/50
CAPACIDADE	175 litros	255 litros
INCLUÍDO	suporte com 4 rodas e 2 travões	suporte com 4 rodas e 2 travões
TAMANHO DOS CONTAINERS	2x GN 1/1 + 2x GN 1/4 - profundidade máxima 150 mm	3x GN 1/1 + 2x GN 1/4 - profundidade máxima 150 mm
TEMPERATURA	2°C/+12°C	2°C/+12°C
REFRIGERANTE	R600a	R600a
DESCONGELAÇÃO	automática	automática
DIMENSÕES (LxPxA) mm	915x890x1080	1250x890x1080
PESO	66 Kg	84 Kg
PREÇO SEM IVA	2.968,00 €	3.159,00 €

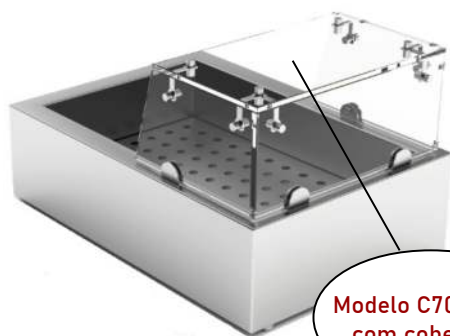

Modelo C70132700 com cobertura



MODELOS
C70132705
C70132710
C70132715



STANDARD

MODELOS	C70132700	C70132705	C70132710	C70132715
REFª DA COBERTURA DE VIDRO (opcional)	C70132760	-----	-----	-----
CAPACIDADE	GN 1/1	GN 2/1	GN 3/1	GN 4/1
DIMENSÕES INTERNAS (LxPxA) mm	320x508x120	640x508x120	960x508x120	1280x508x120
DIMENSÕES EXTERNAS (LxPxA) mm	402x590x170	722x590x170	1042x590x170	1362x590x170
DIMENSÕES DA COBERTURA (LxPxA) mm	370x220 / 253x160	-----	-----	-----
PESO	10 Kg	14 Kg	19 Kg	24 Kg
PREÇO SEM IVA - recipiente	1.328,00 €	1.495,00 €	1.655,00 €	1.928,00 €
PREÇO SEM IVA - cobertura de vidro	315,00 €	-----	-----	-----



MODELO
C70132780



MODELO
C70132785



MODELO
C70132790



MODELO
C70132795

INCLINADOS

MODELOS	C70132780	C70132785	C70132790	C70132795
CAPACIDADE	GN 1/1	GN 2/1	GN 3/1	GN 4/1
DIMENSÕES (LxPxA) mm	402x590x160 / 210	722x590x160 / 210	1042x590x160 / 210	1362x590x160 / 210
PREÇO SEM IVA	1.402,00 €	1.542,00 €	1.688,00 €	2.034,00 €



MODELO C70132720



MODELO C70132725



MODELO C70132730



MODELO C70132735

DE ENCASTRAR

MODELOS	C70132720	C70132725	C70132730	C70132735
CAPACIDADE	GN 1/1	GN 2/1	GN 3/1	GN 4/1
DIMENSÕES (LxPxA) mm	402x590x170	722x590x170	1042x590x170	1362x590x170
PESO	8 Kg	10,5 Kg	14 Kg	18 Kg
PREÇO SEM IVA	1.315,00 €	1.495,00 €	1.675,00 €	1.955,00 €





MODELO	TEFWBC240
REFª COMERCIAL	TEF44595
POTÊNCIA	1.250 W
VOLTAGEM	230V/1N/50
VOLUME LIQUÍDO	120 litros
VOLUME BRUTO	540 litros
TEMPERATURA	-2°C/8°C
REFRIGERANTE	R290
DESCONGELAÇÃO	automática
INCLUÍDO	rampa de acesso para contentor
NÃO INCLUÍDO	contentor
DIMENSÕES INTERNAS (LxPxA) mm	645x760x1100
DIMENSÕES EXTERNAS (LxPxA) mm	1090x985x1280
PESO	140 Kg
PREÇO SEM IVA	7.339,00 €



MODELO	TEFWBC240
REFª COMERCIAL	TEF44595
POTÊNCIA	1.400 W
VOLTAGEM	230V/1N/50
VOLUME LIQUÍDO	240 litros
VOLUME BRUTO	1.080 litros
TEMPERATURA	-2°C/8°C
REFRIGERANTE	R290
DESCONGELAÇÃO	automática
INCLUÍDO	rampa de acesso para contentor
NÃO INCLUÍDO	contentor
DIMENSÕES INTERNAS (LxPxA) mm	1295x760x1100
DIMENSÕES EXTERNAS (LxPxA) mm	1740x985x1280
PESO	188 Kg
PREÇO SEM IVA	9.222,00 €

MODELOS	EX-EXPOCARN 150	EX-EXPOCARN 500
REFª COMERCIAL	E19071802	E19071805
POTÊNCIA	330 W	330 W
VOLTAGEM	230V/1N/50	230V/1N/50
CAPACIDADE	140 litros	525 litros
TEMPERATURA	+1°C/+20°C	+1°C/+20°C
REFRIGERANTE	R600a	R600a
REFRIGERAÇÃO	ventilada	ventilada
DESCONGELAÇÃO	automática	automática
GRELHAS INCLUÍDAS	1 + 1	3 + 1
ILUMINAÇÃO	sim/LED	sim/LED
BANDEJA SAL HIMALYA	sim	sim
ESTRUTURA INTERIOR E EXTERIOR	aço inoxidável	aço inoxidável
FECHADURA	sim	sim
DIMENSÕES (LxPxA) mm	600x610x900	700x750x1650
PESO	70 Kg	120 Kg
PREÇO SEM IVA	3.352,00 €	4.891,00 €



MODELO EX-EXPOCARN150

MODELO EX-EXPOCARN500

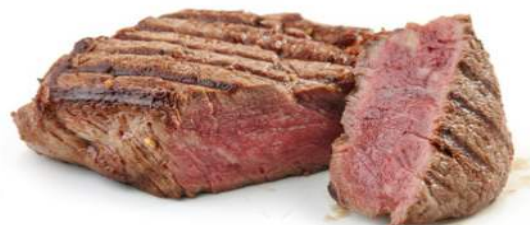

MODELO	C74895200
REFª COMERCIAL	-----
POTÊNCIA	0,40 Kw
VOLTAGEM	230V/1N/50
CAPACIDADE	198 litros
TEMPERATURA	-3°C/+5°C
REFRIGERANTE	R290
REFRIGERAÇÃO	ventilada
DESCONGELAÇÃO	automática
GRELHAS INCLUÍDAS	2
ILUMINAÇÃO	sim/LED
BANDEJA SAL HIMALYA	-----
ESTRUTURA INTERIOR E EXTERIOR	aço inoxidável
FECHADURA	-----
DIMENSÕES (LxPxA) mm	920x550x910
PESO	110 Kg
PREÇO SEM IVA	6.480,00 €



MODELO	FOGGDMA120
POTÊNCIA	170 W
VOLTAGEM	230V/1N/50
CAPACIDADE	233 litros
TEMPERATURA	+1°C/+25°C
REFRIGERANTE	R600a
REFRIGERAÇÃO	ventilada
DESCONGELAÇÃO	automática
PORTA REVERSÍVEL	sim
ESPESSURA DO ISOLAMENTO	55 mm
ILUMINAÇÃO	sim/LED
ESTRUTURA	ABS pintado + vidro isolado
DIMENSÕES INTERNAS (LxPxA) mm	485x552x1055
DIMENSÕES EXTERNAS (LxPxA) mm	595x710x1270
PESO	81 Kg
PREÇO SEM IVA	4.938,00 €

NOTA : Incluído 3 grelhas com 520x480 mm + 1 haste com 3 ganchos;



MODELO	FOGGDMA180
POTÊNCIA	170 W
VOLTAGEM	230V/1N/50
CAPACIDADE	352 litros
TEMPERATURA	+1°C/+25°C
REFRIGERANTE	R600a
REFRIGERAÇÃO	ventilada
DESCONGELAÇÃO	automática
PORTA REVERSÍVEL	sim
ESPESSURA DO ISOLAMENTO	55 mm
ILUMINAÇÃO	sim/LED
ESTRUTURA	ABS pintado + vidro isolado
DIMENSÕES INTERNAS (LxPxA) mm	485x552x1508
DIMENSÕES EXTERNAS (LxPxA) mm	595x710x1720
PESO	96 Kg
PREÇO SEM IVA	5.526,00 €

NOTA : Incluído 3 grelhas com 520x480 mm + 1 haste com 3 ganchos;



A MATURAÇÃO A SECO É UMA TÉCNICA DE ENVELHECIMENTO A SECO DA CARNE COM TEMPERATURA E HUMIDADE CONTROLADA.

COM A MATURAÇÃO A SECO, A CARNE PERDE DE 10% A 20% DOS LÍQUIDOS EM 5-8 SEMANAS.

ESTE PROCESSO CONCENTRA OS SABORES, DANDO Á CARNE UM SABOR ÚNICO.

CORES DISPONÍVEIS



MODELOS	IAMC6711L	IAMC6714L	IAMC8711L	IAMC6711XL	IAMC8714L	IAMC6714XL	IAMC8711XL	IAMC8714XL
POTÊNCIA	992 W	992 W	997 W	1.260 W	1.265 W	1.260 W	1.265 W	1.265 W
VOLTAGEM	230V/1N/50	230V/1N/50	230V/1N/50	230V/1N/50	230V/1N/50	230V/1N/50	230V/1N/50	230V/1N/50
CAPACIDADE	450 litros	450 litros	600 litros	600 litros	600 litros	600 litros	780 litros	780 litros
TEMPERATURA	2°C/6°C	2°C/6°C	2°C/6°C	2°C/6°C	2°C/6°C	2°C/6°C	2°C/6°C	2°C/6°C
Nº DE VIDROS	1	4	1	1	4	4	1	4
ILUMINAÇÃO	sim/LED	sim/LED	sim/LED	sim/LED	sim/LED	sim/LED	sim/LED	sim/LED
DIMENSÕES (LxPxA) mm	650x650x1900	650x650x1900	850x650x1900	650x650x2300	850x650x1900	650x650x2300	850x650x2300	850x650x2300
PREÇO SEM IVA	11.063,00 €	11.810,00 €	12.391,00 €	13.018,00 €	13.435,00 €	14.166,00 €	14.874,00 €	16.179,00 €



MODELO
LA69670



MODELO
LA69671



MODELO
LA69239



MODELO
LA69238

MODELOS	LA69670	LA69671
POTÊNCIA	70 W	70 W
VOLTAGEM	230V/1N/50	230V/1N/50
CAPACIDADE	23 litros	31 litros
TEMPERATURA	11°C/18°C	11°C/18°C
QUANTIDADE DE GARRAFAS	8	12
CONSUMO	190 Kwh/ano	129 Kwh/ano
NÍVEL DE RUÍDO	26 db	26 db
PORTAS	1	1
DIMENSÕES (LxPxA) mm	260x490x480	340x480x470
PESO	10 Kg	13 Kg
PREÇO SEM IVA	579,00 €	617,00 €



MODELOS	LA69239	LA69238
POTÊNCIA	85 W	85 W
VOLTAGEM	230V/1N/50	230V/1N/50
CAPACIDADE	-----	-----
TEMPERATURA	5°C/18°C	5°C/18°C
QUANTIDADE DE GARRAFAS	18	28
CONSUMO	120 Kwh/ano	189 Kwh/ano
NÍVEL DE RUÍDO	42 db	42 db
PORTAS	1	1
DIMENSÕES (LxPxA) mm	490x560x850	430x450x840
PESO	34 Kg	24 Kg
PREÇO SEM IVA	654,00 €	727,00 €



MODELO
AAKD100W



MODELO
AAKD200W



MODELO
AAKD300W



MODELO
AAKD400W



MODELOS	AAKD100W	AAKD200W	AAKD300W	AAKD400W
POTÊNCIA	72 W	82 W	100 W	112 W
VOLTAGEM	230V/1N/50	230V/1N/50	230V/1N/50	230V/1N/50
QUANTIDADE DE GARRAFAS	45 unidades	72 unidades	94 unidades	116 unidades
REFRIGERANTE	R600a	R600a	R600a	R600a
TEMPERATURA	+5°C/+18°C	+5°C/+18°C	+5°C/+18°C	+5°C/+18°C
TEMPERATURA / HUMIDADE MÁXIMA	+ 33°C/60 HR	+ 33°C/60 HR	+ 33°C/60 HR	+ 33°C/60 HR
ILUMINAÇÃO	sim/LED	sim/LED	sim/LED	sim/LED
FECHADURA	sim	sim	sim	sim
DIMENSÕES INTERNAS (LxPxA) mm	520x430x695	520x430x1095	520x430x1395	520x430x1695
DIMENSÕES EXTERNAS (LxPxA) mm	600x602x860	600x602x1260	600x602x1560	600x602x1860
PRATELEIRAS INCLUÍDAS	1 unidade refª SHE01	3 unidades refª SHE01	4 unidades refª SHE01	5 unidades refª SHE01
PESO	48 Kg	64 Kg	77 Kg	88 Kg
PREÇO SEM IVA	1.420,00 €	1.644,00 €	1.868,00 €	2.444,00 €



MODELO
SAWK40



MODELO
SAWK77D



MODELO SAWK162



MODELO SAWK162D



MODELOS	SAWK40	SAWK77D	SAWK162	SAWK162D
REFª COMERCIAL	SA446-1015	SA446-1010	SA446-1000	SA446-1005
POTÊNCIA	1,10 Kw	1,4 Kw	0,15 Kw	1,6 Kw
VOLTAGEM	230V/1N/50	230V/1N/50	230V/1N/50	230V/1N/50
CAPACIDADE	118 litros	191 litros	537 litros	379 litros
QUANTIDADE DE GARRAFAS	49 aprox.	77 aprox.	178 aprox.	154 aprox.
PRATELEIRAS	5 em madeira	8 em madeira	8 em madeira	8 em madeira
ZONAS CLIMÁTICAS	1	2	1	2
TEMPERATURA DAS ZONAS CLIMÁTICAS	+5°C/+20°C	ZONA 1 : +5°C/+12°C ZONA 2 : +12°C/+20°C	+5°C/+20°C	ZONA 1 : +5°C/+12°C ZONA 2 : +12°C/+20°C
ESTRUTURA EXTERIOR	aço revestido	aço revestido	aço revestido	aço revestido
ESTRUTURA INTERIOR	plástico	plástico	plástico	plástico
FECHADURA	sim	sim	sim	sim
ILUMINAÇÃO	LED/branca	LED/branca	LED/branca	LED/branca
REFRIGERANTE	R600a	R600a	R600a	R600a
DESCONGELAÇÃO	automática	automática	automática	automática
DIMENSÕES (LxPxA) mm	485x600x820	480x595x1285	595x710x1720	595x710x1720
PESO	40 Kg	52 Kg	97 Kg	99 Kg
PREÇO SEM IVA	1.440,00 €	2.154,00 €	3.324,00 €	3.457,00 €



MURAI



- lateral traseira em aço inoxidável (para montagem na parede);
- 2 alturas disponíveis : 2300 mm e 2600 mm;
- não incluído prateleiras;
- capacidade das garrafas de acordo com prateleiras a escolher;
- fabricados em versão tropicalizada, que permite a instalação em diversos ambientes em termos de temperatura/humidade;
- vidro da porta fornecido com elementos de aquecimento integrados para evitar condensação;
- portas com resistores internos;
- painéis laterais e paredes projetados para garantir o máximo de isolamento;
- disponível na versão de 1 ou 2 portas;
- paredes laterais e centrais em vidro duplo com câmara de ar;
- disponível na cor cinza e preto, em qualquer versão de portas;
- incluído fechadura com chave;
- termostato digital;
- bandeja para coletar o condensado do evaporador;
- iluminação LED;
- refrigeração ventilada para uma temperatura interna uniforme;
- temperatura entre os 4°C e os 18°C;
- opcionalmente, podem ser fabricados com versão remota;
- os modelos de duas portas possuem termostatos independentes, para criar ambientes independentes;



CENTRAIS

- lateral traseira em vidro (como elemento de ilha ou separação de ambientes);
- 2 alturas disponíveis : 2300 mm e 2600 mm;
- não incluído prateleiras;
- capacidade das garrafas de acordo com prateleiras a escolher;
- fabricados em versão tropicalizada, que permite a instalação em diversos ambientes em termos de temperatura/humidade;
- disponível na versão de 1 ou 2 portas;
- paredes laterais e centrais em vidro duplo com câmara de ar e elementos de aquecimento integrados;
- disponível na cor cinza e preto, em qualquer versão de portas;
- incluído fechadura com chave;
- termostato digital;
- bandeja para coletar o condensado do evaporador;
- iluminação LED;
- refrigeração ventilada para uma temperatura interna uniforme;
- temperatura entre os 4°C e os 18°C;
- opcionalmente, podem ser fabricados com versão remota;
- os modelos de duas portas possuem termostatos independentes, para criar ambientes independentes;



PVP sob consulta;



MODELOS CF



MODELOS EX

MODELOS	CF93L	CF140L	EX-NLF120	EX-NLF190	CF282L
REFª COMERCIAL	M09402310	M09402320	E19109874	E19084684	M09402340
CAPACIDADE	93 litros	140 litros	120 litros	236 litros	282 litros
POTÊNCIA	43 W	43 W	50 W	45 W	66 W
VOLTAGEM	230V/1N/50	230V/1N/50	230V/1N/50	230V/1N/50	230V/1N/50
TEMPERATURA	-14°C/-24°C	-14°C/-24°C	-18°C/-23°C	-18°C/-23°C	-14°C/-24°C
REFRIGERANTE	R600a	R600a	R600a	R600a	R600a
ILUMINAÇÃO NA TAMPA	sim/LED	sim/LED	sim/LED	sim/LED	sim/LED
FECHADURA	sim	sim	não	sim	sim
INCLUÍDO	1 cesto	1 cesto	1 cesto	3 CESTOS	1 cesto
DIMENSÕES INTERNAS (LxPxA) mm	430x380x660	610x380x660	440x440x760	820x440x455	972x460x660
DIMENSÕES EXTERNAS (LxPxA) mm	574x524x845	754x524x845	550x595x895	984x700x895	1116x604x845
PESO	15 Kg	28 Kg	34 Kg	49,5 Kg	41 Kg
PREÇO SEM IVA	730,00 €	787,00 €	615,00 €	843,00 €	1.029,00 €



MODELOS	EX-NLF275	EX-NLF335	CF354L	CF488L	EX-NLF565	NLF675
REFª COMERCIAL	E19084685	E19084689	M09402350	M09402370	E19087650	E19105137
CAPACIDADE	330 litros	402 litros	354 litros	488 litros	567 litros	675 litros
POTÊNCIA	45 W	50 W	73 W	92 W	250 W	260 W
VOLTAGEM	230V/1N/50	230V/1N/50	230V/1N/50	230V/1N/50	230V/1N/50	230V/1N/50
TEMPERATURA	-15°C/-25°C	-15°C/-25°C	-14°C/-24°C	-14°C/-24°C	-15°C/-25°C	-15°C/-25°C
REFRIGERANTE	R600a	R600a	R600a	R600a	R600a	R600a
ILUMINAÇÃO NA TAMPA	sim/LED	sim/LED	sim/LED	sim/LED	sim/LED	sim/LED
FECHADURA	sim	sim	sim	sim	sim	sim
INCLUÍDO	2 cestos	2 cestos	1 cesto	1 cesto	2 cestos	2 cestos
DIMENSÕES INTERNAS (LxPxA) mm	1204x440x455	1340x440x455	1121x546x624	1501x546x648	1680x480x475	1935x510x682
DIMENSÕES EXTERNAS (LxPxA) mm	1284x700x895	1504x700x895	1275x700x825	1655x700x825	1804x695x945	2055x715x833
PESO	62 Kg	70 Kg	55 Kg	72 Kg	73 Kg	118 Kg
PREÇO SEM IVA	966,00 €	979,00 €	1.241,00 €	1.461,00 €	1.474,00 €	1.549,00 €



MODELOS
EX-NLFG



MODELOS
EX-IC

MODELOS	EX-NLFG195	EX-NLFG295	EX-NLFG385	EX-NLFG500	EX-NLFG550	EX-NLFG670
REFª COMERCIAL	E19084686	E19084691	E19084687	E19087686	E19095319	E19095318
POTÊNCIA	200 W	250 W	400 W	500 W	500 W	550 W
VOLTAGEM	230V/1N/50	230V/1N/50	230V/1N/50	230V/1N/50	230V/1N/50	230V/1N/50
CAPACIDADE	191 litros	296 litros	385 litros	491 litros	555 litros	670 litros
TEMPERATURA	-12°C/-22°C	-12°C/-22°C	-12°C/-22°C	-12°C/-22°C	-12°C/-22°C	-12°C/-22°C
REFRIGERANTE	R290a	R290a	R290a	R290a	R290a	R290a
FECHADURA COM CHAVE	sim	sim	sim	sim	sim	sim
DIMENSÕES (LxPxA) mm	719x629x892	1009x629x892	1298x629x892	1548x629x892	1750x629x892	2055x629x892
PESO	58 Kg	70 Kg	80 Kg	101 Kg	114 Kg	120 Kg
PREÇO SEM IVA	929,00 €	1.078,00 €	1.154,00 €	1.294,00 €	1.392,00 €	1.594,00 €

MODELOS	EX-IC159	EX-IC209	EX-IC199C	EX-IC259
REFª COMERCIAL	E19109641	E19109676	E19109678	E19109677
POTÊNCIA	6,8 Kw	6,8 Kw	6,8 Kw	6,8 Kw
VOLTAGEM	230V/1N/50	230V/1N/50	230V/1N/50	230V/1N/50
CAPACIDADE	650 litros	900 litros	850 litros	1.100 litros
TEMPERATURA	-18°C/-22°C	-18°C/-22°C	-18°C/-22°C	-18°C/-22°C
FECHADURA	sim	sim	sim	sim
ILUMINAÇÃO	sim/LED	sim/LED	sim/LED	sim/LED
REFRIGERANTE	R290	R290	R290	R290
REFRIGERAÇÃO	estática	estática	estática	estática
DESCONGELAÇÃO	automática	automática	automática	automática
DIMENSÕES (LxPxA) mm	1500x890x880	2000x890x880	1915x890x880	2500x890x880
PREÇO SEM IVA	2.577,00 €	2.982,00 €	3.025,00 €	3.578,00 €





POTÊNCIA		1,15 Kw
VOLTAGEM		230V/1N/50
CAPACIDADE	superior	373 litros
	inferior	575 litros
TEMPERATURA		-18°C
PORTAS		2 superiores
FECHADURA		não
ILUMINAÇÃO		sim/LED
REFRIGERANTE		R290
REFRIGERAÇÃO	superior	ventilada
	inferior	estática
DESCONGELAÇÃO		automática
NÍVEL DE RUÍDO	superior	58 db
	inferior	61 db
ESPESSURA DO ISOLAMENTO		60 mm
DISTÂNCIA ENTRE GUIAS		90 mm
ACESSÓRIOS INCLUÍDOS		4 prateleiras e 2 divisórias
DIMENSÕES (LxPxA) mm		1454x890x2110
PESO		298 Kg
CORES DISPONÍVEIS		branco e preto
PREÇO SEM IVA - branco / modelo C74552520		7.394,00 €
PREÇO SEM IVA - preto / Refª C74552530		7.394,00 €



POTÊNCIA		1,29 Kw
VOLTAGEM		230V/1N/50
CAPACIDADE	superior	546 litros
	inferior	900 litros
TEMPERATURA		-18°C
PORTAS		3 superiores
FECHADURA		não
ILUMINAÇÃO		sim/LED
REFRIGERANTE		R290
REFRIGERAÇÃO	superior	ventilada
	inferior	estática
DESCONGELAÇÃO		automática
NÍVEL DE RUÍDO	superior	61 db
	inferior	61 db
ESPESSURA DO ISOLAMENTO		60 mm
DISTÂNCIA ENTRE GUIAS		90 mm
ACESSÓRIOS INCLUÍDOS		6 prateleiras e 4 divisórias
DIMENSÕES (LxPxA) mm		2104x890x2110
PESO		391 Kg
CORES DISPONÍVEIS		branco e preto
PREÇO SEM IVA - branco / Refª C74552525		9.080,00 €
PREÇO SEM IVA - preto / Refª C74552535		8.527,00 €



MODELO	MULTI-DECK DISPLAY 220 L
REFª COMERCIAL	M09400855
POTÊNCIA	1.340 W
VOLTAGEM	230V/1N/50
CAPACIDADE	220 litros
REFRIGERANTE	R404a
TEMPERATURA	+2°C/+10°C
DESCONGELAÇÃO	automática
ILUMINAÇÃO INTERIOR	sim/LED
INCLUÍDO	3 prateleiras revestidas
DIMENSÕES DAS PRATELEIRAS (LxPxA)	460x280 mm
DIMENSÕES (LxPxA) mm	494x600x1740
PESO	106 Kg
PREÇO SEM IVA	3.014,00 €





MODELOS
C73500050
C73500055
C73500060



MODELOS
C73500020
C73500025
C73500030



MODELOS	C73500050	C73500020	C73500025	C73500055	C73500030	C73500060
POTÊNCIA	1,52 Kw	1,8 Kw	1,8 Kw	1,52 Kw	2 Kw	2,3 Kw
VOLTAGEM	230V/1N/50	230V/1N/50	230V/1N/50	230V/1N/50	230V/1N/50	230V/1N/50
TEMPERATURA	+2°C/+4°C	+2°C/+4°C	+2°C/+4°C	+2°C/+4°C	+2°C/+4°C	+2°C/+4°C
TEMPERATURA AMBIENTE	+25°C	+25°C	+25°C	+25°C	+25°C	+25°C
REFRIGERAÇÃO	ventilada	ventilada	ventilada	ventilada	ventilada	ventilada
DESCONGELAÇÃO	automática	automática	automática	automática	automática	automática
NÍVEIS	4	3	3	4	3	4
PORTAS	2	2	2	2	2	3
FECHADURA	não	não	não	não	não	não
ILUMINAÇÃO	sim/LED	sim/LED	sim/LED	sim/LED	sim/LED	sim/LED
REFRIGERANTE	R452a	R290	R290	R452a	R290	R452a
DIMENSÕES (LxPxA) mm	1310x665x1920	1310x665x1500	1510x665x1500	1510x665x1920	1935x665x1500	1935x665x1920
PESO	280 Kg	210 Kg	270 Kg	305 Kg	340 Kg	380 Kg
PREÇO SEM IVA	8.907,00 €	8.374,00 €	9.147,00 €	9.379,00 €	10.526,00 €	10.880,00 €



EXISTE TAMBÉM
NA LARGURA DE
905 E 1205 MM
(sob cotação)



MODELOS
TECN150SELF
TECN180SELF
TECN240SELF



MODELOS
C73500035
C73500040
C73500045



MODELOS	TECN150SELF	TECN180SELF	C73500035	C73500040	TECN240SELF	C73500045
POTÊNCIA	1600 W	1910 W	1,52 Kw	2,31 Kw	2420 W	1,52 Kw
VOLTAGEM	230V/1N/50	230V/1N/50	230V/1N/50	230V/1N/50	230V/1N/50	230V/1N/50
TEMPERATURA	+3°C/+5°C	+3°C/+5°C	+2°C/+4°C	+2°C/+4°C	+3°C/+5°C	+2°C/+4°C
TEMPERATURA AMBIENTE	+25°C	+25°C	+25°C	+25°C	+25°C	+25°C
REFRIGERAÇÃO	ventilada	ventilada	ventilada	ventilada	ventilada	ventilada
DESCONGELAÇÃO	automática	automática	automática	automática	automática	automática
NÍVEIS	3	3	4	4	3	4
FECHADURA	não	não	não	não	não	não
ILUMINAÇÃO	sim/LED	sim/LED	sim/LED	sim/LED	sim/LED	sim/LED
REFRIGERANTE	R452a	R452a	R452a	R290	R452a	R290
DIMENSÕES (LxPxA) mm	1505x800x1525	1805x800x1525	1310x665x1920	1510x665x1920	2350x800x1525	1935x665x1920
PESO	-----	-----	350 Kg	380 Kg	-----	280 Kg
PREÇO SEM IVA	5.798,00 €	7.227,00 €	8.774,00 €	9.246,00 €	9.583,00 €	10.747,00 €



MODELOS COM
PORTA EM VIDRO

REFRIGERADORES

MODELOS	IRV200ISD	IRV200IGD
POTÊNCIA	124 W	60 W
VOLTAGEM	230V/1N/50	230V/1N/50
CAPACIDADE	200 litros	200 litros
TEMPERATURA	0°C/8°C	2°C/8°C
Nº PRATELEIRAS	2 reguláveis em altura	2 reguláveis em altura
DIMENSÕES DAS PRATELEIRAS	410x500 mm	410x500 mm
PORTA	sólida	em vidro duplo
ILUMINAÇÃO	não	sim/LED
FECHADURA	sim, com chave	sim, com chave
EVAPORAÇÃO	ventilada	ventilada
DESCONGELAÇÃO	automática	automática
REFRIGERANTE	R600a	R600a
DIMENSÕES (LxPxA) mm	598x697x838	598x679x838
PREÇO SEM IVA	1.244,00 €	1.386,00 €



MODELOS COM
PORTA SÓLIDA

CONGELADORES

MODELOS	IFS200ISD	IFS200IGD
POTÊNCIA	111 W	174 W
VOLTAGEM	230V/1N/50	230V/1N/50
CAPACIDADE	200 litros	200 litros
TEMPERATURA	-18°C/-23°C	-18°C/-23°C
Nº PRATELEIRAS	2 fixas	2 fixas
DIMENSÕES DAS PRATELEIRAS	450x500 mm	450x500 mm
PORTA	sólida	em vidro triplo
ILUMINAÇÃO	não	não
FECHADURA	sim, com chave	sim, com chave
EVAPORAÇÃO	estática	estática
DESCONGELAÇÃO	manual	manual
REFRIGERANTE	R600a	R290
DIMENSÕES (LxPxA) mm	598x679x838	598x679x838
PREÇO SEM IVA	1.271,00 €	1.725,00 €



MODELOS	EX-APS261	EX-APS251	EX-APS451	EX-APS651
REFª COMERCIAL	E19058816	E19048044	E19042955	E19042957
POTÊNCIA	0,11 Kw	0,09 Kw	0,19 Kw	0,19 Kw
VOLTAGEM	230V/1N/50	230V/1N/50	230V/1N/50	230V/1N/50
CAPACIDADE	138 litros	150 litros	460 litros	600 litros
TEMPERATURA	2°C/+8°C	-1°C/6°C	-1°C/6°C	-1°C/6°C
REFRIGERANTE	R600a	R600a	R600a	R600a
FECHADURA	sim/com chave	sim/com chave	sim/com chave	sim/com chave
PRATELEIRAS INCLUÍDAS	3 superiores + 1 inferior	3 superiores + 1 inferior	3 superiores + 1 inferior	3 superiores + 1 inferior
ESTRUTURA INTERIOR	ABS (plástico)	ABS (plástico)	ABS (plástico)	ABS (plástico)
ESTRUTURA EXTERIOR	metal branco	metal branco	metal branco	metal branco
DIMENSÕES (LxPxA) mm	600x585x1320	626x600x850	626x740x1865	780x740x1865
PESO	55 Kg	50 Kg	82 Kg	93 Kg
PREÇO SEM IVA	1.118,00 €	1.133,00 €	1.443,00 €	1.767,00 €



MODELOS	EX-APS251I	EX-APS451I	EX-APS651I
REFª COMERCIAL	E19048063	E19042960	E19042961
POTÊNCIA	0,09 Kw	0,19 Kw	0,19 Kw
VOLTAGEM	230V/1N/50	230V/1N/50	230V/1N/50
CAPACIDADE	150 litros	460 litros	600 litros
TEMPERATURA	-1°C/6°C	-1°C/6°C	-1°C/6°C
REFRIGERANTE	R600a	R600a	R600a
FECHADURA	sim/com chave	sim/com chave	sim/com chave
PRATELEIRAS INCLUÍDAS	3	3	3
ESTRUTURA INTERIOR	ABS (plástico)	ABS (plástico)	ABS (plástico)
ESTRUTURA EXTERIOR	aço inoxidável	aço inoxidável	aço inoxidável
DIMENSÕES (LxPxA) mm	626x600x850	626x740x1865	780x740x1865
PESO	52 Kg	85 Kg	98 Kg
PREÇO SEM IVA	1.263,00 €	1.612,00 €	1.974,00 €





MODELOS
M09400131 e M09400003



MODELOS
VAI010068
VAI010001



MODELO VAI010003



MODELO M09400012



	1 PORTA				2 PORTAS	
MODELOS	M09400131	VAI010068	M09400003	VAI010001	M09400012	VAI010003
POTÊNCIA	195 W	210 W	195 W	430 W	400 W	650 W
VOLTAGEM	230V/1N/50	230V/1N/50	230V/1N/50	230V/1N/50	230V/1N/50	230V/1N/50
VOLUME LÍQUIDO	300 litros	312 litros	472 litros	440 litros	800 litros	1035 litros
VOLUME BRUTO	400 litros	429 litros	600 litros	650 litros	1200 litros	1300 litros
TEMPERATURA	+2°C/10°C	-2°C/+8°C	+2°C/10°C	-2°C/+8°C	+2°C/10°C	-2°C/+8°C
REFRIGERANTE	R290	R290	R290	R290	R290	R290
FECHADURA	sim	sim	sim	sim	sim	sim
INCLUÍDO	3 prateleiras com 550x530 mm/cada	3 prateleiras GN 1/1	3 prateleiras GN 2/1	3 prateleiras GN 2/1	6 prateleiras GN 2/1	6 prateleiras GN 2/1
DIMENSÕES (LxPxA) mm	680x710x2010	680x710x2000	680x810x2010	740x830x2010	1340x810x2010	1480x830x2010
PESO	95 Kg	108 Kg	115 Kg	120 Kg	171 Kg	190 Kg
PREÇO SEM IVA	2.146,00 €	2.132,00 €	2.326,00 €	2.311,00 €	3.436,00 €	3.751,00 €



MODELOS	EX-ANS251	EX-ANS451	EX-ANS651
REFª COMERCIAL	E19048062	E19042962	E19042963
POTÊNCIA	0,14 Kw	0,14 Kw	0,15 Kw
VOLTAGEM	230V/1N/50	230V/1N/50	230V/1N/50
CAPACIDADE	150 litros	460 litros	600 litros
TEMPERATURA	-22°C/-15°C	-22°C/-15°C	-22°C/-15°C
REFRIGERANTE	R290	R290	R290
FECHADURA	sim/com chave	sim/com chave	sim/com chave
PRATELEIRAS INCLUÍDAS	7 fixas	7 fixas	7 fixas
ESTRUTURA INTERIOR	ABS	ABS	ABS
ESTRUTURA EXTERIOR	metal branco	metal branco	metal branco
DIMENSÕES (LxPxA) mm	626x600x850	626x740x1865	780x740x1865
PESO	54 Kg	90 Kg	101 Kg
PREÇO SEM IVA	1.209,00 €	1.626,00 €	2.099,00 €



MODELO
ICV130HC



MODELO
ICV130IHC



gavetas como opcional
e com preço sob
consulta



MODELO
ICV220HC



MODELO
ICV330HC



MODELOS	ICV130HC	ICV130IHC (INOX)	ICV220HC	ICV330HC
POTÊNCIA	80 W	80 W	110 W	80 W + 110 W
VOLTAGEM	230V/1N/50	230V/1N/50	230V/1N/50	230V/1N/50
CAPACIDADE	112 litros	112 litros	157 litros	233 litros
CAPACIDADE DE CONGELAÇÃO	7 Kg/24h	7 Kg/24h	12 Kg/24h	24 Kg/24h
TEMPERATURA	-18°C/-23°C	-18°C/-23°C	-18°C/-23°C	-18°C/-23°C
Nº DE NÍVEIS	3+1	3+1	7	9 (sendo 2 abatíveis)
REFRIGERANTE	R600a	R600a	R600a	R600a
CONDENSAÇÃO	estática	estática	estática	estática
EVAPORAÇÃO	estática	estática	estática	estática
DESCONGELAÇÃO	manual	manual	manual	manual
DIMENSÕES (LxPxA) mm	540x600x870	540x600x870	540x600x1340	540x600x1920
PREÇO SEM IVA	788,00 €	963,00 €	972,00 €	1.555,00 €



MODELOS	EX-ANS251I	EX-ANS451I	EX-ANS651I
REFª COMERCIAL	E19048064	19042964	E19042965
POTÊNCIA	0,14 Kw	0,14 Kw	0,15 Kw
VOLTAGEM	230V/1N/50	230V/1N/50	230V/1N/50
CAPACIDADE	150 litros	400 litros	600 litros
TEMPERATURA	-15°C/-22°C	-15°C/-22°C	-15°C/-22°C
REFRIGERANTE	R290	R290	R290
FECHADURA	sim/com chave	sim/com chave	sim/com chave
PRATELEIRAS INCLUÍDAS	7	7	7
ESTRUTURA INTERIOR	ABS (plástico)	ABS (plástico)	ABS (plástico)
ESTRUTURA EXTERIOR	aço inoxidável	aço inoxidável	aço inoxidável
DIMENSÕES (LxPxA) mm	626x600x850	626x740x1865	780x740x1865
PESO	56 Kg	93 Kg	105 Kg
PREÇO SEM IVA	1.346,00 €	1.812,00 €	2.338,00 €



MODELOS
M09400136 e M09400007



MODELOS
VAI010069
VAI010002



MODELO VAI010004



MODELO M09400015



	1 PORTA				2 PORTAS	
MODELOS	M09400136	M09400007	VAI010069	VAI010002	M09400015	VAI010004
POTÊNCIA	450 W	450 W	500 W	580 W	700 W	730 W
VOLTAGEM	230V/1N/50	230V/1N/50	230V/1N/50	230V/1N/50	230V/1N/50	230V/1N/50
VOLUME LÍQUIDO	300 litros	472 litros	312 litros	440 litros	791 litros	1035 litros
VOLUME BRUTO	400 litros	600 litros	429 litros	650 litros	1200 litros	1300 litros
TEMPERATURA	-18°C/-22°C	-18°C/-22°C	-18°C/-22°C	-18°C/-22°C	-10°C/-20°C	-18°C/-22°C
REFRIGERANTE	R290	R290	R290	R290	R290	R290
FECHADURA	sim	sim	sim	sim	sim	sim
INCLUÍDO	3 prateleiras com 550x530 mm/cada	3 prateleiras GN 2/1	3 prateleiras GN 1/1	3 prateleiras GN 2/1	6 prateleiras GN 2/1	6 prateleiras GN 2/1
DIMENSÕES (LxPxA) mm	680x750x2010	680x810x2010	680x710x2000	740x830x2010	1340x810x2000	1480x830x2010
PESO	94 Kg	115 Kg	120 Kg	124 Kg	180 Kg	196 Kg
PREÇO SEM IVA	2.173,00 €	2.684,00 €	2.611,00 €	2.779,00 €	3.741,00 €	4.152,00 €



MODELO
EX-APG511HC



MODELO
EX-ANG511HC



MODELO
EX-APG511HCPC

	REFRIGERADOR	CONGELADOR	PORTAS DE VIDRO
MODELOS	EX-APG511HC	EX-ANG511HC	EX-APG511HCPC
REFª COMERCIAL	E19014772	E19014773	E19060889
POTÊNCIA	239 W	239 W	239 W
VOLTAGEM	230V/1N/50	230V/1N/50	230V/1N/50
CONSUMO DE ENERGIA ANUAL	730 kwh	2.443 kwh	-----
CAPACIDADE	325 litros	325 litros	325 litros
PRATELEIRAS	3 unidades por porta	3 unidades por porta	3 unidades por porta
TEMPERATURA	-2°C/8°C	-18°C/-22°C	-2°C/8°C
TEMPERATURA AMBIENTE	38°C	38°C	38°C
COMANDO / VISOR	eletrónico / digital	eletrónico / digital	eletrónico / digital
DRENAGEM	automática	automática	automática
CLASSE ENERGÉTICA	D	F	D
DESCONGELAÇÃO	automática	automática	automática
ESTRUTURA EXTERIOR	aço inoxidável	aço inoxidável	aço inoxidável
ESTRUTURA INTERIOR	aço inoxidável	aço inoxidável	aço inoxidável
REFRIGERANTE	R600a	R290	R600a
FECHADURA *	não (opcional)	não (opcional)	não (opcional)
DIMENSÕES (LxPxA) mm	490x700x2010	490x700x2010	490x700x2010
PREÇO SEM IVA	2.413,00 €	3.085,00 €	2.767,00 €

* A pedido e sob consulta estes modelos podem ser fabricados com fechadura;



MODELO
EX-APS701HC



MODELO
EX-APS702HC



MODELO
EX-APS1402HC



MODELO
EX-APS1403HC



MODELO
EX-APS1404HC

MODELOS	EX-APS701HC	EX-APS702HC	EX-APS1402HC	EX-APS1403HC	EX-APS1404HC
REFª COMERCIAL	E19060188	E19060189	E19060204	E19060205	E19060206
POTÊNCIA	0,19 Kw	0,19 Kw	0,34 Kw	0,34 Kw	0,34 Kw
VOLTAGEM	230V/1N/50	230V/1N/50	230V/1N/50	230V/1N/50	230V/1N/50
CAPACIDADE	600 litros	600 litros	1200 litros	1200 litros	1200 litros
TEMPERATURA	-2°C/8°C	-2°C/8°C	-2°C/8°C	-2°C/8°C	-2°C/8°C
COMANDO / VISOR	eletrónico / digital	eletrónico / digital	eletrónico / digital	eletrónico / digital	eletrónico / digital
ILUMINAÇÃO	sim	sim	sim	sim	sim
FECHADURA *	não (opcional)	não (opcional)	não (opcional)	não (opcional)	não (opcional)
PRATELEIRAS	3 unidades por porta	3 unidades por porta	3 unidades por porta	3 unidades por porta	3 unidades por porta
PORTAS	1 grande	2 pequenas	2 grandes	1 grande + 2 pequenas	4 pequenas
DRENAGEM	interior da câmara	interior da câmara	interior da câmara	interior da câmara	interior da câmara
DESCONGELAÇÃO	automática	automática	automática	automática	automática
REFRIGERANTE	R290	R290	R290	R290	R290
ESTRUTURA EXTERIOR	aço inoxidável	aço inoxidável	aço inoxidável	aço inoxidável	aço inoxidável
ESTRUTURA INTERIOR	aço inoxidável	aço inoxidável	aço inoxidável	aço inoxidável	aço inoxidável
DIMENSÕES (LxPxA) mm	693x726x2067	693x726x2067	1388x726x2067	1388x726x2067	1388x726x2067
PREÇO SEM IVA	2.614,00 €	2.673,00 €	3.555,00 €	3.634,00 €	3.696,00 €

* A pedido e sob consulta estes modelos podem ser fabricados com fechadura;



MODELO
EX-ANS701HC



MODELO
EX-ANS702HC



MODELO
EX-ANS1402HC



MODELO
EX-ANS1404HC



MODELOS	EX-ANS701HC	EX-ANS702HC	EX-ANS1402HC	EX-ANS1404HC
REFª COMERCIAL	E19060209	E19060212	E19060213	E19060216
POTÊNCIA	0,7 Kw	0,7 Kw	1,25 Kw	1,26 Kw
VOLTAGEM	230V/1N/50	230V/1N/50	230V/1N/50	230V/1N/50
CAPACIDADE	600 litros	600 litros	1200 litros	1200 litros
TEMPERATURA	-18°C/-20°C	-18°C/-20°C	-18°C/-20°C	-18°C/-20°C
COMANDO / VISOR	eletrónico / digital	eletrónico / digital	eletrónico / digital	eletrónico / digital
FECHADURA *	não (opcional)	não (opcional)	não (opcional)	não (opcional)
PRATELEIRAS	3 unidades por porta	3 unidades por porta	3 unidades por porta	3 unidades por porta
PORTAS	1 grande	2 pequenas	2 grandes	4 pequenas
DRENAGEM	38°C	38°C	38°C	38°C
DESCONGELAÇÃO	automática	automática	automática	automática
REFRIGERANTE	R290	R290	R290	R290
ESTRUTURA EXTERIOR	aço inoxidável	aço inoxidável	aço inoxidável	aço inoxidável
ESTRUTURA INTERIOR	aço inoxidável	aço inoxidável	aço inoxidável	aço inoxidável
DIMENSÕES (LxPxA) mm	693x726x2067	693x726x2067	1388x726x2067	1388x726x2067
PREÇO SEM IVA	3.503,00 €	3.653,00 €	4.791,00 €	4.979,00 €

* A pedido e sob consulta estes modelos podem ser fabricados com fechadura;



MODELO
EX-APS701HCPC



MODELO
EX-APS1402HCPC

MODELOS	EX-APS701HCPC	EX-APS1402HCPC
REFª COMERCIAL	E19060202	E19060207
POTÊNCIA	0,23 Kw	0,37 Kw
VOLTAGEM	230V/1N/50	230V/1N/50
CAPACIDADE	600 litros	1200 litros
TEMPERATURA	-2°C/8°C	-2°C/8°C
ILUMINAÇÃO	sim / LED	sim / LED
COMANDO / VISOR	eletrónico / digital	eletrónico / digital
FECHADURA	sim (com chave)	sim (com chave)
PRATELEIRAS	3 unidades por porta	3 unidades por porta
PORTAS	1	2
DRENAGEM	interior da câmara	interior da câmara
DESCONGELAÇÃO	automática	automática
REFRIGERANTE	R290	R290
ESTRUTURA INTERIOR	aço inoxidável	aço inoxidável
ESTRUTURA EXTERIOR	aço inoxidável	aço inoxidável
DIMENSÕES (LxPxA) mm	693x726x2067	1388x726x2067
PREÇO SEM IVA	2.942,00 €	4.329,00 €



MODELO
EX-APG711HC



MODELO
EX-APG712HC



MODELO
EX-APG1402HC



MODELO
EX-APG1403HC



MODELO
EX-APG1404HC

MODELOS	EX-APG711HC	EX-APG712HC	EX-APG1402HC	EX-APG1403HC	EX-APG1404HC
REFª COMERCIAL	E19111449	E19111450	E19111452	E19111453	E19111454
POTÊNCIA	0,239 Kw	0,239 Kw	0,379 Kw	0,379 Kw	0,379 Kw
VOLTAGEM	230V/1N/50	230V/1N/50	230V/1N/50	230V/1N/50	230V/1N/50
CAPACIDADE	700 litros	700 litros	1400 litros	1400 litros	1400 litros
TEMPERATURA	-2°C/8°C	-2°C/8°C	-2°C/8°C	-2°C/8°C	-2°C/8°C
COMANDO / VISOR	eletrónico / digital	eletrónico / digital	eletrónico / digital	eletrónico / digital	eletrónico / digital
ILUMINAÇÃO	sim	sim	sim	sim	sim
FECHADURA *	não (opcional)	não (opcional)	não (opcional)	não (opcional)	não (opcional)
PRATELEIRAS	3 unidades por porta	3 unidades por porta	3 unidades por porta	3 unidades por porta	3 unidades por porta
PORTAS	1 grande	2 pequenas	2 grandes	1 grande + 2 pequenas	4 pequenas
DRENAGEM	interior da câmara	interior da câmara	interior da câmara	interior da câmara	interior da câmara
DESCONGELAÇÃO	automática	automática	automática	automática	automática
REFRIGERANTE	R290	R290	R290	R290	R290
ESTRUTURA EXTERIOR	aço inoxidável	aço inoxidável	aço inoxidável	aço inoxidável	aço inoxidável
ESTRUTURA INTERIOR	aço inoxidável	aço inoxidável	aço inoxidável	aço inoxidável	aço inoxidável
DIMENSÕES (LxPxA) mm	653x842x2040	653x842x2040	1318x842x2040	1318x842x2040	1318x842x2040
PREÇO SEM IVA	2.875,00 €	2.936,00 €	4.365,00 €	4.409,00 €	4.509,00 €

* A pedido e sob consulta estes modelos podem ser fabricados com fechadura;



MODELO
EX-ANG711HC



MODELO
EX-ANG712HC



MODELO
EX-ANG1402HC



MODELO
EX-ANG1403HC



MODELO
EX-ANG1404HC

MODELOS	EX-ANG711HC	EX-ANG712HC	EX-ANG1402HC	EX-ANG1403HC	EX-ANG1404HC
REFª COMERCIAL	E19111457	E19111458	E19111460	E19111461	E19059968
POTÊNCIA	0,348 Kw	0,353 Kw	0,597 Kw	0,597 Kw	0,608 Kw
VOLTAGEM	230V/1N/50	230V/1N/50	230V/1N/50	230V/1N/50	230V/1N/50
CAPACIDADE	700 litros	700 litros	1.400 litros	1.400 litros	1.400 litros
TEMPERATURA	-18°C/-22°C	-18°C/-22°C	-18°C/-22°C	-18°C/-22°C	-18°C/-22°C
COMANDO / VISOR	eletrónico / digital	eletrónico / digital	eletrónico / digital	eletrónico / digital	eletrónico / digital
ILUMINAÇÃO	não	não	não	não	não
FECHADURA *	não (opcional)	não (opcional)	não (opcional)	não (opcional)	não (opcional)
PRATELEIRAS	3 unidades por porta	3 unidades por porta	3 unidades por porta	3 unidades por porta	3 unidades por porta
PORTAS	1 grande	2 pequenas	2 grandes	1 grande + 2 pequenas	4 pequenas
DRENAGEM	interior da câmara	interior da câmara	interior da câmara	interior da câmara	interior da câmara
DESCONGELAÇÃO	automática	automática	automática	automática	automática
REFRIGERANTE	R290	R290	R290	R290	R290
ESTRUTURA EXTERIOR	aço inoxidável	aço inoxidável	aço inoxidável	aço inoxidável	aço inoxidável
ESTRUTURA INTERIOR	aço inoxidável	aço inoxidável	aço inoxidável	aço inoxidável	aço inoxidável
DIMENSÕES (LxPxA) mm	653x842x2040	653x842x2040	1318x842x2040	1318x842x2040	1318x842x2040
PREÇO SEM IVA	3.847,00 €	3.923,00 €	5.486,00 €	5.546,00 €	5.498,00 €

* A pedido e sob consulta estes modelos podem ser fabricados com fechadura;



MODELO
EX-APG711HCPC



MODELO
EX-APG1402HCPC

MODELOS	EX-APG711HCPC	EX-APG1402HCPC
REFª COMERCIAL	E19111451	E19111455
POTÊNCIA	0,24 Kw	0,38 Kw
VOLTAGEM	230V/1N/50	230V/1N/50
CAPACIDADE	700 litros	1400 litros
TEMPERATURA	-2°C/8°C	-2°C/8°C
ILUMINAÇÃO	sim / LED	sim / LED
COMANDO / VISOR	eletrónico / digital	eletrónico / digital
FECHADURA	sim (com chave)	sim (com chave)
PRATELEIRAS	3 unidades por porta	3 unidades por porta
PORTAS	1	2
DRENAGEM	interior da câmara	interior da câmara
DESCONGELAÇÃO	automática	automática
REFRIGERANTE	R290	R290
ESTRUTURA INTERIOR	aço inoxidável	aço inoxidável
ESTRUTURA EXTERIOR	aço inoxidável	aço inoxidável
DIMENSÕES (LxPxA) mm	653x842x2040	1318x842x2040
PREÇO SEM IVA	3.161,00 €	4.518,00 €



MODELO
CHBY460



MODELO
CHBYX460



MODELOS
R800L e FR800L

REFRIGERADORES **CONGELADOR**

MODELOS	CHBY460	CHBYX460	R800L	FR800L
REFª COMERCIAL	-----	-----	M09400175	M09400180
POTÊNCIA	180 W	180 W	390 W	750 W
VOLTAGEM	230V/1N/50	230V/1N/50	230V/1N/50	230V/1N/50
CAPACIDADE	400 litros	400 litros	800 litros	800 litros
TABULEIROS (quantidade máxima)	18 tabuleiros de 600x400	18 tabuleiros de 600x400	20 tabuleiros de 600x400	20 tabuleiros de 600x400
TEMPERATURA	+2°C/+8°C	+2°C/+8°C	+2°C/+8°C	-10°C/-20°C
FECHADURA	sim	sim	sim	sim
ILUMINAÇÃO	sim	sim	sim/LED	sim/LED
INCLUÍDO	5 prateleiras de 600x400	5 prateleiras de 600x400	10 pares de guias 600x400	10 pares de guias 600x400
ESPESSURA DO ISOLAMENTO	70 mm	70 mm	60 mm	60 mm
REFRIGERANTE	R600a	R600a	R290	R290
REFRIGERAÇÃO	ventilada	ventilada	ventilada	ventilada
DESCONGELAÇÃO	automática	automática	automática	automática
ESTRUTURA INTERIOR	branco	branco	aço inoxidável	aço inoxidável
ESTRUTURA EXTERIOR	branco	branco	aço inoxidável	aço inoxidável
DIMENSÕES INTERNAS (LxPxA) mm	610x475x1460	610x475x1460	624x860x1396	624x800x1390
DIMENSÕES EXTERNAS (LxPxA) mm	740x680x1800	740x680x1800	740x990x2010	740x990x2010
PESO	91 Kg	88 Kg	140 Kg	162 Kg
PREÇO SEM IVA	2.620,00 €	2.692,00 €	2.850,00 €	3.091,00 €



MODELOS
EX-APG711HCPAST
EX-ANG711HCPAST



MODELOS
EX-APG1402HCPAST
EX-ANG1402HCPAST

MODELOS	REFRIGERADORES		CONGELADORES	
	EX-APG711HCPAST	EX-APG1402HCPAST	EX-ANG711HCPAST	EX-ANG1402HCPAST
REFª COMERCIAL	E19061892	E19061895	E19068521	E19059969
POTÊNCIA	0,239 Kw	0,38 Kw	0,7 Kw	1,25 Kw
VOLTAGEM	230V/1N/50	230V/1N/50	230V/1N/50	230V/1N/50
CAPACIDADE	700 litros	1.400 litros	700 litros	1.400 litros
TEMPERATURA	-2°C/8°C	-2°C/8°C	-18°C/-22°C	-18°C/-22°C
ILUMINAÇÃO	sim	sim	sim	sim
COMANDO / VISOR	eletrónico / digital	eletrónico / digital	eletrónico / digital	eletrónico / digital
FECHADURA *	não (opcional)	não (opcional)	não (opcional)	não (opcional)
PRATELEIRAS	3 prateleiras por porta	3 prateleiras por porta	3 prateleiras por porta	3 prateleiras por porta
PORTAS	1	2	1	2
DRENAGEM	automática	automática	automática	automática
DESCONGELAÇÃO	automática	automática	automática	automática
REFRIGERANTE	R290	R290	R290	R290
ESTRUTURA EXTERIOR	aço inoxidável	aço inoxidável	aço inoxidável	aço inoxidável
ESTRUTURA INTERIOR	aço inoxidável	aço inoxidável	aço inoxidável	aço inoxidável
DIMENSÕES (LxPxA) mm	693x846x2008	1388x826x2008	693x826x2008	1388x826x2008
PREÇO SEM IVA	3.437,00 €	5.526,00 €	4.002,00 €	5.812,00 €

* A pedido e sob consulta estes modelos podem ser fabricados com fechadura;



MODELOS
C74895430
C74895440



MODELOS
C74895435
C74895445



MODELOS	C74895430	C74895440	C74895435	C74895445
POTÊNCIA	0,17 Kw	0,57 Kw	0,28 Kw	0,60 Kw
VOLTAGEM	230V/1N/50	230V/1N/50	230V/1N/50	230V/1N/50
CAPACIDADE	700 litros	700 litros	1400 litros	1400 litros
CAPACIDADE DOS CONTAINERS	GN 2/1 ou 600x400	GN 2/1 ou 600x400	GN 2/1 ou 600x400	GN 2/1 ou 600x400
ALTURA DO CARRINHO	145 cm	145 cm	145 cm	145 cm
TEMPERATURA	-2°C/-8°C	-10°C/-20°C	-2°C/-8°C	-10°C/-20°C
TEMPERATURA AMBIENTE	43°C	43°C	43°C	43°C
REFRIGERAÇÃO	ventilada	ventilada	ventilada	ventilada
DESCONGELAÇÃO	automática	automática	automática	automática
REFRIGERANTE	R290	R290	R290	R290
ESPESSURA DO ISOLAMENTO	80 mm	80 mm	80 mm	80 mm
PORTA REVERSÍVEL	não	não	não	não
FECHADURA COM CHAVE	sim	sim	sim	sim
ILUMINAÇÃO	sim/LED	sim/LED	sim/LED	sim/LED
PAINEL DE CONTROLO	digital	digital	digital	digital
NÍVEL DE RUÍDO	65 db	65 db	65 db	65 db
DIMENSÕES INTERNAS (LxPxA) mm	750x910x1750	750x910x1750	1660x910x1750	1660x910x1750
DIMENSÕES EXTERNAS (LxPxA) mm	910x1210x2210	910x1210x2210	1820x1210x2210	1820x1210x2210
PESO	235 Kg	250 Kg	360 Kg	375 Kg
PREÇO SEM IVA	7.007,00 €	7.920,00 €	11.694,00 €	13.367,00 €



MODELO
IRIC1P



MODELO
IRIC2P

MODELOS	IRIC1P	IRIC2P
POTÊNCIA	380 W	760 W
POTÊNCIA FRIGORÍFICA (-10°C/-30°C)	687 W	1.374 W
VOLTAGEM	230V/1N/50	230V/1N/50
CAPACIDADE	1.224 litros	2.937 litros
TEMPERATURA	0°C/8°C	0°C/8°C
REFRIGERANTE	R290	R290
PORTAS	1	2
ESPESSURA DO ISOLAMENTO	80 mm	80 mm
DIMENSÕES (LxPxA) mm	876x1090x2414	2000x1090x2414
PREÇO SEM IVA	8.863,00 €	12.930,00 €



MODELO	IRIC1PTH *
POTÊNCIA	380 W
POTÊNCIA FRIGORÍFICA (-10°C/-30°C)	687 W
VOLTAGEM	230V/1N/50
CAPACIDADE	1.245 litros
TEMPERATURA	0°C/8°C
REFRIGERANTE	R290
PORTAS	2 passantes
NÃO INCLUÍDO	carro
ESPESSURA DO ISOLAMENTO	80 mm
DIMENSÕES (LxPxA) mm	940x1180x2414
PREÇO SEM IVA	9.899,00 €

PORTA USB



MODELO	IFC900BT
POTÊNCIA	1.920 W
POTÊNCIA DE CALOR	1.000 W
POTÊNCIA DE FRIO	900 W
VOLTAGEM	230V/1N/50
CAPACIDADE	785 litros
ESPESSURA DO ISOLAMENTO	75 mm
TEMPERATURA	-5°C/40°C
REFRIGERANTE	R290
OPCIONAIS	carro
DIMENSÕES (LxPxA) mm	796x960x2130
PREÇO SEM IVA	10.100,00 €

DIMENSÕES / VISTAS

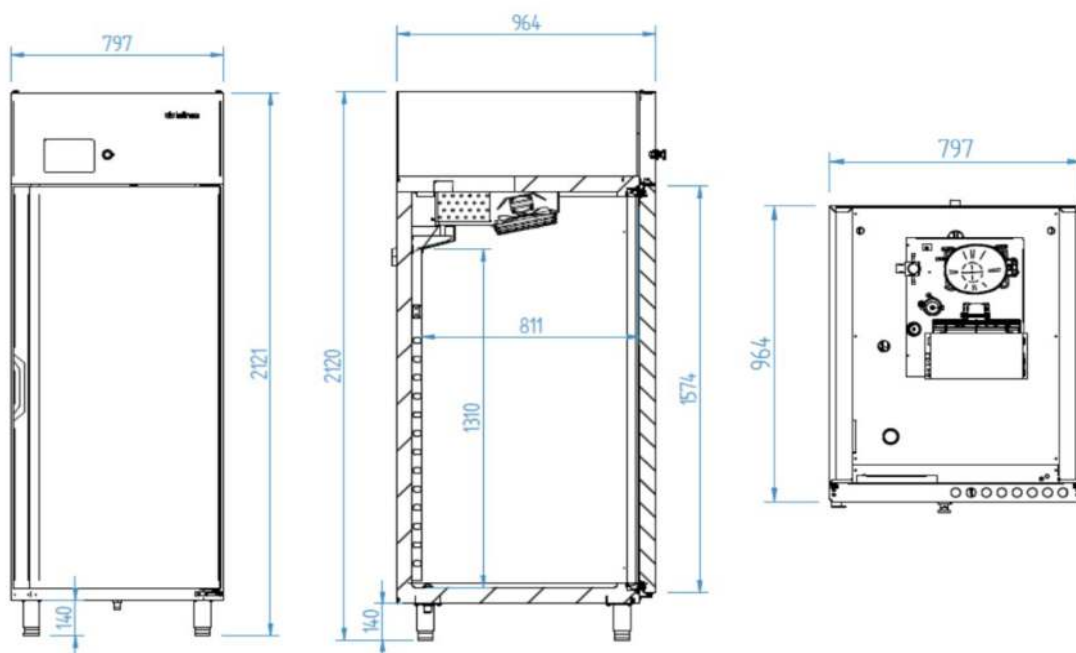

OPCIONAL



MODELO	EX-APP801HC
REFª COMERCIAL	E19059980
POTÊNCIA	0,268 Kw
VOLTAGEM	230V/1N/50
CAPACIDADE	600 litros
TEMPERATURA	-4°C/2°C
ILUMINAÇÃO	sim
COMANDO / VISOR	eletrónico / digital
FECHADURA	não (opcional)
PRATELEIRAS	7
PORTAS	1
DRENAGEM	dreno individual em cada gaveta, removíveis e direcionados para o dreno geral;
DESCONGELAÇÃO	automática
REFRIGERANTE	R290
INCLUÍDO	7 gavetas interiores
ESTRUTURA EXTERIOR	aço inoxidável
ESTRUTURA INTERIOR	aço inoxidável
DIMENSÕES (LxPxA) mm	760x729x2006
PREÇO SEM IVA	3.465,00 €



NOTAS :

- a pedido e sob consulta estes modelos podem ser fabricados com fechadura;
- projectado para oferecer alta humidade interna e uma temperatura rigorosamente constante em todas as gavetas, graças á excelente circulação do fluxo de ar;

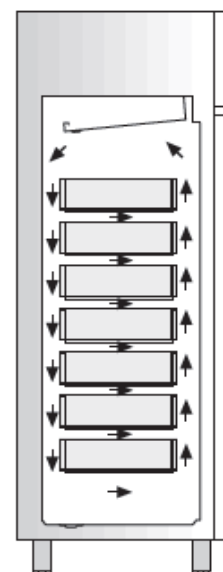

CIRCULAÇÃO DO FLUXO DE AR INTERIOR



MODELO
EX-APPS702HC



MODELO
EX-APCS1403HC

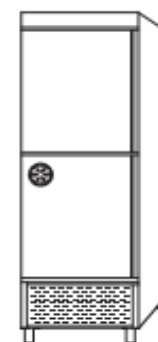

MODELO
EX-APCS702HC

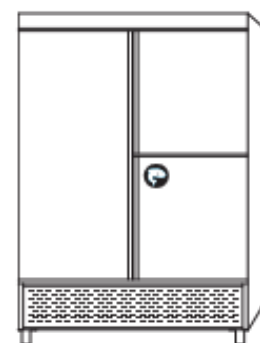

MODELO
EX-APPS1403HC



	PARA PEIXE		PARA CONGELADOS	
MODELOS	EX-APPS702HC	EX-APPS1403HC	EX-APCS702HC	EX-APCS1403HC
REFª COMERCIAL	E19060217	E19060219	E19060218	E19060220
POTÊNCIA	0,654 Kw	0,813 Kw	0,278 Kw	0,457 Kw
VOLTAGEM	230V/1N/50	230V/1N/50	230V/1N/50	230V/1N/50
CAPACIDADE	600 litros	1200 litros	600 litros	1200 litros
TEMPERATURA	-4°C/2°C	-4°C/2°C	-18°C/-22°C	-18°C/-22°C
ILUMINAÇÃO	sim	sim	sim	sim
COMANDO / VISOR	eletrónico / digital	eletrónico / digital	eletrónico / digital	eletrónico / digital
FECHADURA *	não (opcional)	não (opcional)	não (opcional)	não (opcional)
INCLUÍDO	1 grelha + 3 bacias (fundo perfurado)	4 racks + 3 bacias (fundo perfurado)	1 grelha + 3 bacias (fundo perfurado)	4 racks + 3 bacias (fundo perfurado)
PORTAS	2 pequenas	1 grande + 2 pequenas	2 pequenas	1 grande + 2 pequenas
DRENAGEM	ligado á rede	ligado á rede	ligado á rede	ligado á rede
DESCONGELAÇÃO	automática	automática	automática	automática
ESTRUTURA EXTERIOR	aço inoxidável	aço inoxidável	aço inoxidável	aço inoxidável
ESTRUTURA INTERIOR	aço inoxidável	aço inoxidável	aço inoxidável	aço inoxidável
DIMENSÕES (LxPxA) mm	693x739x2067	1388x739x2067	693x739x2067	1388x739x2067
PREÇO SEM IVA	3.816,00 €	4.749,00 €	4.270,00 €	4.917,00 €

* A pedido e sob consulta estes modelos podem ser fabricados com fechadura;



MODELO
EX-APS802HCMIXTO



MODELO
AAK600DTV



MODELO
EX-APS1402HCMIXTO



MODELOS	EX-APS802HCMIXTO	AAK600DTV	EX-APS1402HCMIXTO
REFª COMERCIAL	E19105843	-----	E19087377
POTÊNCIA	650 W	300 W / 600 W	250 W
VOLTAGEM	230V/1N/50	230V/1N/50	230V/1N/50
CAPACIDADE	722 litros	225 litros + 225 litros	600 litros + 600 litros
REFRIGERANTE	R290	R600a / R290	R290
TEMPERATURA	-2°C/8°C -18°C/-22°C	-2°C/8°C -18°C/-22°C	-2°C/8°C -18°C/-22°C
REFRIGERAÇÃO	ventilada	ventilada	ventilada
DESCONGELAÇÃO	automática	automática	automática
PORTAS	2	2	2
ILUMINAÇÃO	não	não	sim
FECHADURA	sim	sim	não
DIMENSÕES EXTERNAS (LxPxA) mm	1215x585x1868	680x860x1970	1388x726x2067
PRATELEIRAS	4	4 prateleiras GN 2/1	3
PESO	169Kg	150 Kg	240 Kg
PREÇO SEM IVA	2.849,00 €	4.468,00 €	5.813,00 €



MODELO	C74720120
POTÊNCIA	3360 W
CONSUMO DE ENERGIA	8,05 Kw/24 h
VOLTAGEM	230V/1N/50
CAPACIDADE BRUTA	658 litros
CAPACIDADE MÁXIMA CUVETES	66 un. x 5 litros
QT. MÁXIMA DE PRATELEIRAS	11 unidades - 535x650 mm
TEMPERATURA MÁXIMA AMBIENTE	30°C
TEMPERATURA	-15°C/-25°C
REFRIGERAÇÃO	estática com ventoinha
DESCONGELAÇÃO	manual
REFRIGERANTE	R290
DIMENSÕES (LxPxA) mm	667x895x2020
PESO	150 Kg
PREÇO SEM IVA	4.154,00 €



DIMENSÕES / VISTAS

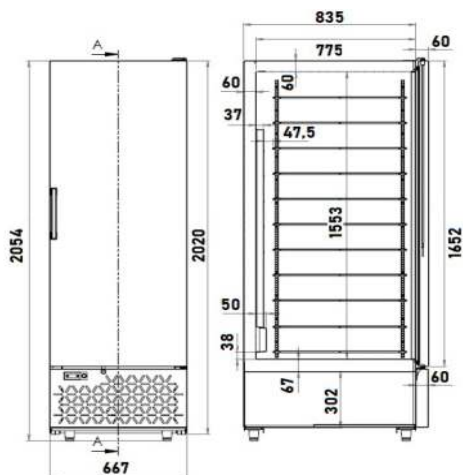



MODELOS
AAK804TN
AAK804BT
(PARA PADARIA)



MODELO AAKG804BT
(PARA GELADOS)

não incluído
containers
GN



MODELOS	AAK804TN	AAK804BT	AAKG804BT
POTÊNCIA	295 W	520 W	520 W
VOLTAGEM	230V/1N/50	230V/1N/50	230V/1N/50
CAPACIDADE	733 litros	733 litros	733 litros
REFRIGERANTE	R290	R290	R290
TEMPERATURA	-2°C/+8°C	-18°C/-22°C	-18°C/-22°C
TEMPERATURA MÁXIMA DE HUMIDADE	+40°C 60HR	+40°C 60HR	+40°C 60HR
REFRIGERAÇÃO	ventilada	ventilada	ventilada
DESCONGELAÇÃO	automática	automática	automática
ILUMINAÇÃO	sim / LED	sim / LED	sim / LED
FECHADURA	sim	sim	sim
CLASSE ENERGÉTICA	D	D	D
ESPESSURA DO ISOLAMENTO	60 mm	60 mm	60 mm
DIMENSÕES INTERNAS (LxPxA) mm	624x845x1390	624x845x1390	624x845x1390
DIMENSÕES EXTERNAS (LxPxA) mm	740x990x2010	740x990x2010	740x990x2010
INCLUÍDO	10 par de guias	10 par de guias	10 prateleiras 60x80 cm + guias
PESO	140 Kg	143 Kg	143 Kg
PREÇO SEM IVA	3.408,00 €	3.744,00 €	3.968,00 €



MODELOS
SÉRIE EB



MODELOS
SÉRIE EBE

SÉRIE EB

MODELOS	EX-EB150I	EX-EB200I	EX-EB250I
REFª COMERCIAL	E19052172	E19052174	E19052175
POTÊNCIA	350 W	396 W	615 W
VOLTAGEM	230V/1N/50	230V/1N/50	230V/1N/50
CAPACIDADE	420 litros	580 litros	720 litros
TEMPERATURA	2°C/8°C	2°C/8°C	2°C/8°C
PORTAS	3	4	5
ESTRUTURA INTERIOR	aço inoxidável	aço inoxidável	aço inoxidável
ESTRUTURA EXTERIOR	aço inoxidável	aço inoxidável	aço inoxidável
REFRIGERANTE	R600a	R600a	R600a
DIMENSÕES (LxPxA) mm	1504x560x850	1994x560x850	2482x560x850
PREÇO SEM IVA	1.617,00 €	1.789,00 €	2.251,00 €

SÉRIE EBE

MODELOS	EX-EBE100G	EX-EBE100I	EX-EBE150G	EX-EBE200G	EX-EBE150I	EX-EBE200I
REFª COMERCIAL	E19029895	E19029964	E19829896	E19029897	E19029965	E19029966
POTÊNCIA	210 W	210 W	282 W	396 W	282 W	396 W
VOLTAGEM	230V/1N/50	230V/1N/50	230V/1N/50	230V/1N/50	230V/1N/50	230V/1N/50
CAPACIDADE	200 litros	200 litros	365 litros	550 litros	365 litros	550 litros
TEMPERATURA	2°C/8°C	2°C/8°C	2°C/8°C	2°C/8°C	2°C/8°C	2°C/8°C
PORTAS	2	2	3	4	3	4
ESTRUTURA INTERIOR	galvanizado	aço inoxidável	galvanizado	galvanizado	aço inoxidável	aço inoxidável
ESTRUTURA EXTERIOR	lacado a branco	aço inoxidável	lacado a branco	lacado a branco	aço inoxidável	aço inoxidável
REFRIGERANTE	R600a	R600a	R600a	R600a	R600a	R600a
DIMENSÕES (LxPxA) mm	1020x550x850	1020x550x850	1525x550x850	2030x550x850	1525x550x850	2030x550x850
PREÇO SEM IVA	889,00 €	1.065,00 €	1.205,00 €	1.404,00 €	1.448,00 €	1.712,00 €



MODELO
IEBC1000II



MODELO
IEBC1500II



MODELO
IEBC2000II



MODELOS	IEBC1000II	IEBC1500II	IEBC2000II
POTÊNCIA	122 W	200 W	200 W
VOLTAGEM	230V/1N/50	230V/1N/50	230V/1N/50
CAPACIDADE	265 litros	445 litros	620 litros
TEMPERATURA	3°C/6°C	3°C/6°C	3°C/6°C
PORTAS	2	3	4
ESTRUTURA INTERIOR	aço inoxidável	aço inoxidável	aço inoxidável
ESTRUTURA EXTERIOR	aço inoxidável	aço inoxidável	aço inoxidável
REFRIGERANTE	R600a	R290	R290
DIMENSÕES (LxPxA) mm	1004x550x865	1479x550x865	1954x550x865
PREÇO SEM IVA	2.161,00 €	2.895,00 €	3.656,00 €



MODELO
AAKS2104TN



MODELO
AAKS3104TN



MODELO
AAKS4104TN



MODELOS	AAKS2104TN	AAKS3104TN	AAKS4104TN
POTÊNCIA	300 W	300 W	300 W
VOLTAGEM	230V/1N/50	230V/1N/50	230V/1N/50
CAPACIDADE	175 litros	262 litros	350 litros
TEMPERATURA	-2°C/8°C	-2°C/8°C	-2°C/8°C
FECHADURA	sim	sim	sim
ESPESSURA DO ISOLAMENTO	60 mm	60 mm	60 mm
ACESSÓRIOS INCLUÍDOS	1 prateleira com 330 x 430 mm + 1 par de guias/porta		
REFRIGERAÇÃO	ventilada	ventilada	ventilada
DESCONGELAÇÃO	automática	automática	automática
REFRIGERANTE	R134a / R600a / R290	R134a / R600a / R290	R134a / R600a / R290
DIMENSÕES INTERNAS (LxPxA) mm	902x430x589	1337x430x589	1772x430x589
DIMENSÕES EXTERNAS (LxPxA) mm	1360x600x860	1795x600x860	2230x600x860
PESO	86 Kg	117 Kg	153 Kg
PREÇO SEM IVA	2.092,00 €	2.556,00 €	3.124,00 €



MODELO
AAKS2204TN



MODELO
AAKS3204TN



MODELO
AAKS4204TN



MODELOS	AAKS2204TN	AAKS3204TN	AAKS4204TN
POTÊNCIA	300 W	300 W	300 W
VOLTAGEM	230V/1N/50	230V/1N/50	230V/1N/50
CAPACIDADE	175 litros	262 litros	350 litros
TEMPERATURA	-2°C/8°C	-2°C/8°C	-2°C/8°C
FECHADURA	sim	sim	sim
ESPESSURA DO ISOLAMENTO	60 mm	60 mm	60 mm
ACESSÓRIOS INCLUÍDOS	1 prateleira com 330 x 430 mm + 1 par de guias/porta		
REFRIGERAÇÃO	ventilada	ventilada	ventilada
DESCONGELAÇÃO	automática	automática	automática
REFRIGERANTE	R134a / R600a / R290	R134a / R600a / R290	R134a / R600a / R290
DIMENSÕES INTERNAS (LxPxA) mm	902x430x589	1337x430x589	1772x430x589
DIMENSÕES EXTERNAS (LxPxA) mm	1360x600x860	1795x600x860	2230x600x860
PESO	91 Kg	122 Kg	158 Kg
PREÇO SEM IVA	2.388,00 €	2.612,00 €	3.236,00 €



MODELO
EX-MPS150HC



MODELO
EX-MPS200HC



MODELO
EX-MPS250HC



MODELO
EX-MPS150HCPC



MODELO
EX-MPS200HCPC



MODELO
EX-MPS250HCPC

COM PORTAS DE VIDRO

MODELOS	EX-MPS 150HC	EX-MPS 200HC	EX-MPS 250HC	EX-MPS 150HCPC	EX-MPS 200HCPC	EX-MPS 250HCPC
REFª COMERCIAL	E19059752	E19059791	E19059820	E19059755	E19059807	E19059823
POTÊNCIA	0,22 Kw	0,22 Kw	0,35 Kw	0,22 Kw	0,22 Kw	0,35 Kw
VOLTAGEM	230V/1N/50	230V/1N/50	230V/1N/50	230V/1N/50	230V/1N/50	230V/1N/50
VOLUME	250 litros	390 litros	530 litros	250 litros	390 litros	530 litros
TEMPERATURA	-2°C/8°C	-2°C/8°C	-2°C/8°C	-2°C/8°C	-2°C/8°C	-2°C/8°C
PORTAS	2	3	4	2	3	4
INCLUÍDO	1 grelha GN 1/1 por porta	1 grelha GN 1/1 por porta	1 grelha GN 1/1 por porta	1 grelha GN 1/1 por porta	1 grelha GN 1/1 por porta	1 grelha GN 1/1 por porta
REFRIGERANTE	R290	R290	R290	R290	R290	R290
ESTRUTURA INTERIOR	aço inoxidável	aço inoxidável	aço inoxidável	aço inoxidável	aço inoxidável	aço inoxidável
ESTRUTURA EXTERIOR	aço inoxidável	aço inoxidável	aço inoxidável	aço inoxidável	aço inoxidável	aço inoxidável
DIMENSÕES (LxPxA) mm	1492x600x850	2017x600x850	2542x600x850	1492x600x850	2017x600x850	2542x600x850
PREÇO SEM IVA	2.360,00 €	2.800,00 €	3.322,00 €	2.744,00 €	3.375,00 €	4.086,00 €

NOTA : A pedido, podem ser fabricadas com portas de vidro, sem tampo e com a unidade de refrigeração á esquerda ou á distância;



MODELO
EX-MPS150HCHD



MODELO
EX-MPS200HCHDD



MODELO
EX-MPS150HCHH



MODELO
EX-MPS200HCHHD



MODELO
EX-MPS250HCHDDD



MODELO
EX-MPS250HCHHDD



MODELO
EX-MPS200HCHHH



MODELO
EX-MPS250HCHHHH



MODELO
EX-MPS250HCHHHH

MODELOS	EX-MPS 150HCHD	EX-MPS 200HCHDD	EX-MPS 150HCHH	EX-MPS 200HCHHD	EX-MPS 250HCHDDD	EX-MPS 200HCHHH	EX-MPS 250HCHHDD	EX-MPS 250HCHHHH	EX-MPS 250HCHHHH
REFª COMERCIAL	E19059761	E19059812	E19059760	E19059811	E19060773	E19059810	E19059828	E19059827	E19059829
POTÊNCIA	0,22 Kw	0,22 Kw	0,22 Kw	0,22 Kw	0,35 Kw	0,22 Kw	0,35 Kw	0,35 Kw	0,35 Kw
VOLTAGEM	230V/1N/50	230V/1N/50	230V/1N/50	230V/1N/50	230V/1N/50	230V/1N/50	230V/1N/50	230V/1N/50	230V/1N/50
VOLUME	250 litros	390 litros	250 litros	390 litros	530 litros	390 litros	530 litros	530 litros	530 litros
TEMPERATURA	-2°C/8°C	-2°C/8°C	-2°C/8°C	-2°C/8°C	-2°C/8°C	-2°C/8°C	-2°C/8°C	-2°C/8°C	-2°C/8°C
PORTAS	1	2	não tem	1	3	-----	2	1	-----
GAVETAS	2	2	4	4	2	6	4	6	8
INCLUÍDO	1 grelha/porta	1 grelha/porta	1 grelha/porta	1 grelha/porta	1 grelha/porta	1 grelha/porta	1 grelha/porta	1 grelha/porta	1 grelha/porta
REFRIGERANTE	R290	R290	R290	R290	R290	R290	R290	R290	R290
ESTRUTURA INTERIOR	aço inoxidável	aço inoxidável	aço inoxidável	aço inoxidável	aço inoxidável	aço inoxidável	aço inoxidável	aço inoxidável	aço inoxidável
ESTRUTURA EXTERIOR	aço inoxidável	aço inoxidável	aço inoxidável	aço inoxidável	aço inoxidável	aço inoxidável	aço inoxidável	aço inoxidável	aço inoxidável
DIMENSÕES (LxPxA) mm	1492x600x850	2017x600x850	1492x600x850	2017x600x850	2542x600x850	2017x600x850	2542x600x850	2542x600x850	2542x600x850
PREÇO SEM IVA	2.863,00 €	3.321,00 €	3.378,00 €	3.822,00 €	3.822,00 €	4.317,00 €	4.322,00 €	4.824,00 €	5.312,00 €

NOTA : A pedido, podem ser fabricadas sem tampo e com a unidade de refrigeração á esquerda ou á distância;



MODELO
EX-MPSF150HC



MODELO
EX-MPSF200HC



MODELO
EX-MPSF250HC

MODELOS	EX-MPSF150HC	EX-MPSF200HC	EX-MPSF250HC
REFª COMERCIAL	E19059754	E19059803	E19059830
POTÊNCIA	0,22 Kw	0,22 Kw	0,35 Kw
VOLTAGEM	230V/1N/50	230V/1N/50	230V/1N/50
VOLUME	250 litros	390 litros	530 litros
TEMPERATURA	-2°C/8°C	-2°C/8°C	-2°C/8°C
PORTAS	2	3	4
INCLUÍDO	1 grelha/porta	1 grelha/porta	1 grelha/porta
REFRIGERANTE	R290	R290	R290
ESTRUTURA INTERIOR	aço inoxidável	aço inoxidável	aço inoxidável
ESTRUTURA EXTERIOR	aço inoxidável	aço inoxidável	aço inoxidável
DIMENSÕES (LxPxA) mm	1492x600x850	2017x600x850	2542x600x850
PREÇO SEM IVA	3.010,00 €	3.451,00 €	3.991,00 €

NOTAS :

- parte superior com cuba de 340x370x150 mm e escurridor;
- A pedido, estas mesas podem ser fabricadas, com portas de vidro, sem tampo e com a unidade de refrigeração á esquerda ou á distância;



MODELO
EX-MNS150HC



MODELO
EX-MNS200HC

MODELOS	EX-MNS150HC	EX-MNS200HC
REF° COMERCIAL	E19059839	E19059840
POTÊNCIA	0,67 Kw	0,68 Kw
VOLTAGEM	230V/1N/50	230V/1N/50
VOLUME	250 litros	390 litros
TEMPERATURA	-18°C/-20°C	-18°C/-20°C
PORTAS	2	3
INCLUÍDO	1 grelha/porta	1 grelha/porta
REFRIGERANTE	R290	R290
ESTRUTURA INTERIOR	aço inoxidável	aço inoxidável
ESTRUTURA EXTERIOR	aço inoxidável	aço inoxidável
DIMENSÕES (LxPxA) mm	1492x600x850	2017x600x850
PREÇO SEM IVA	3.087,00 €	3.558,00 €

NOTA : A pedido, estas mesas podem ser fabricadas sem tampo e com a unidade de refrigeração á esquerda ou á distância;

BANCADAS PARA BAR - PORTAS ALTAS



MODELO IERV36IISD



MODELO IERV36IIGD



torneira não disponível



MODELO IERV60IISD



MODELO IERV60IIGD

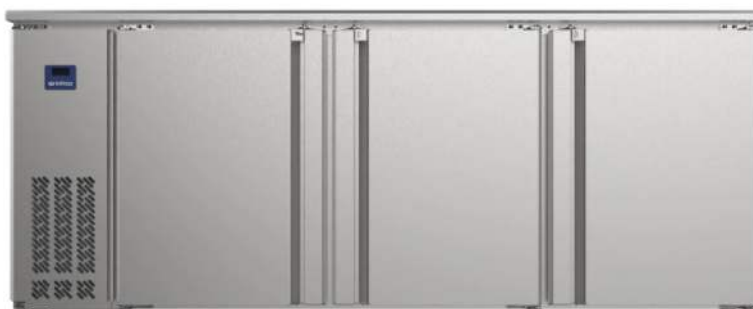

MODELO IERV84IISD



MODELO IERV84IIGD

MODELOS	IERV36IISD	IERV36IIGD	IERV60IISD	IERV60IIGD	IERV84IISD	IERV84IIGD
POTÊNCIA	215 W	276 W	235 W	265 W	395 W	435 W
POTÊNCIA FRIGORÍFICA	370 W	343 W	370 W	370 W	690 W	690 W
VOLTAGEM	230V/1N/50	230V/1N/50	230V/1N/50	230V/1N/50	230V/1N/50	230V/1N/50
CAPACIDADE	162 litros	162 litros	362 litros	362 litros	562 litros	562 litros
TEMPERATURA	-2°C/8°C	2°C/6°C	-2°C/8°C	2°C/6°C	-2°C/8°C	2°C/6°C
Nº DE PORTAS	1	1	2	2	3	3
REFRIGERANTE	R290	R290	R290	R290	R290	R290
DIMENSÕES (LxPxA) mm	922x604x877	922x604x877	1543x604x877	1543x604x877	2164x604x877	2164x604x877
PREÇO SEM IVA	2.651,00 €	2.914,00 €	3.274,00 €	3.778,00 €	3.859,00 €	4.579,00 €



MODELOS	VAI010579	VAI010005
POTÊNCIA	275 W	310 W
VOLTAGEM	230V/1N/50	230V/1N/50
VOLUME	228 litros	282 litros
TEMPERATURA	+2°C/+8°C	-2°C/+8°C
REFRIGERANTE	R600a	R600a
PORTAS	2	2
PRATELEIRAS POR PORTA	1x 330x440 mm	1x GN 1/1
DIMENSÕES (LxPxA) mm	1360x600x850	1360x700x850
PESO	94 Kg	96 Kg
PREÇO SEM IVA	2.152,00 €	2.146,00 €



MODELOS	VAI010580	VAI010007
POTÊNCIA	275 W	310 W
VOLTAGEM	230V/1N/50	230V/1N/50
VOLUME	339 litros	417 litros
TEMPERATURA	+2°C/+10°C	-2°C/+8°C
REFRIGERANTE	R600a	R600a
PORTAS	3	3
PRATELEIRAS POR PORTA	1x 330x440 mm	1x 1/1GN
DIMENSÕES (LxPxA) mm	1795x700x850	1795x700x850
PESO	103 Kg	132 Kg
PREÇO SEM IVA	2.478,00 €	2.472,00 €



MODELOS	VAI010581	VAI010009
POTÊNCIA	398 W	380 W
VOLTAGEM	230V/1N/50	230V/1N/50
VOLUME	449 litros	553 litros
TEMPERATURA	+2°C/+10°C	-2°C/+8°C
REFRIGERANTE	R290	R600a
PORTAS	4	4
PRATELEIRAS POR PORTA	1x 330x440 mm	1x 1/1GN
DIMENSÕES (LxPxA) mm	2230x600x850	2230x700x850
PESO	194 Kg	158 Kg
PREÇO SEM IVA	3.111,00 €	2.972,00 €



MODELOS
AAK2104TN
AAK2104BT



MODELOS
AAK3104TN
AAK3104BT



MODELOS
AAK4104TN
AAK4104BT



MODELOS	AAK2104TN	AAK3104TN	AAK4104TN	AAK2104BT	AAK3104BT	AAK4104BT
POTÊNCIA	300 W	300 W	350 W	520 W	560 W	650 W
VOLTAGEM	230V/1N/50	230V/1N/50	230V/1N/50	230V/1N/50	230V/1N/50	230V/1N/50
CAPACIDADE	282 litros	417 litros	553 litros	282 litros	417 litros	553 litros
TEMPERATURA	-2°C/8°C	-2°C/8°C	-2°C/8°C	-18°C/-22°C	-18°C/-22°C	-18°C/-22°C
FECHADURA	sim	sim	sim	sim	sim	sim
ESPESSURA DO ISOLAMENTO	60 mm	60 mm	60 mm	60 mm	60 mm	60 mm
ACESSÓRIOS INCLUÍDOS	1 prateleira GN 1/1 + 1 par de guias/porta					
REFRIGERAÇÃO	ventilada	ventilada	ventilada	ventilada	ventilada	ventilada
DESCONGELAÇÃO	automática	automática	automática	automática	automática	automática
REFRIGERANTE	R134a/R600a/R290	R134a/R600a/R290	R134a/R600a/R290	R290	R290	R290
DIMENSÕES INTERNAS (LxPxA) mm	902x530x589	1337x530x589	1772x530x589	902x530x589	1337x530x589	1772x530x589
DIMENSÕES EXTERNAS (LxPxA) mm	1360x700x860	1795x700x860	2230x700x860	1360x700x860	1795x700x860	2230x700x860
PESO	98 Kg	134 Kg	153 Kg	103 Kg	134 Kg	153 Kg
PREÇO SEM IVA	2.500,00 €	2.956,00 €	3.464,00 €	3.004,00 €	3.460,00 €	3.856,00 €



MODELOS
AAK2204TN
AAK2204BT



MODELOS
AAK3204TN
AAK3204BT



MODELOS
AAK4204TN
AAK4204BT



MODELOS	AAK2204TN	AAK3204TN	AAK4204TN	AAK2204BT	AAK3204BT	AAK4204BT
POTÊNCIA	300 W	300 W	350 W	520 W	560 W	650 W
VOLTAGEM	230V/1N/50	230V/1N/50	230V/1N/50	230V/1N/50	230V/1N/50	230V/1N/50
CAPACIDADE	282 litros	417 litros	553 litros	282 litros	417 litros	553 litros
TEMPERATURA	-2°C/8°C	-2°C/8°C	-2°C/8°C	-18°C/-22°C	-18°C/-22°C	-18°C/-22°C
FECHADURA	sim	sim	sim	sim	sim	sim
ESPESSURA DO ISOLAMENTO	60 mm	60 mm	60 mm	60 mm	60 mm	60 mm
ACESSÓRIOS INCLUÍDOS	1 prateleira GN 1/1 + 1 par de guias/porta					
REFRIGERAÇÃO	ventilada	ventilada	ventilada	ventilada	ventilada	ventilada
DESCONGELAÇÃO	automática	automática	automática	automática	automática	automática
REFRIGERANTE	R134a/R600a/R290	R134a/R600a/R290	R134a/R600a/R290	R290	R290	R290
DIMENSÕES INTERNAS (LxPxA) mm	902x530x589	1337x530x589	1772x530x589	902x530x589	1337x530x589	1772x530x589
DIMENSÕES EXTERNAS (LxPxA) mm	1360x700x860	1795x700x860	2230x700x860	1360x700x860	1795x700x860	2230x700x860
PESO	103 Kg	139 Kg	158 Kg	103 Kg	139 Kg	158 Kg
PREÇO SEM IVA	2.556,00 €	3.012,00 €	3.576,00 €	3.060,00 €	3.516,00 €	3.968,00 €



MODELO
EX-MNG135HC



MODELO
EX-MNG180HC

MODELOS	EX-MNG135HC	EX-MNG180HC
REF° COMERCIAL	E19059925	E19059931
POTÊNCIA	0,67 KW	0,68 KW
VOLTAGEM	230V/1N/50	230V/1N/50
VOLUME	290 litros	455 litros
TEMPERATURA	-18°C/-20°C	-18°C/-20°C
PORTAS	2	3
INCLUÍDO	1 grelha GN 1/1 por porta	1 grelha GN 1/1 por porta
REFRIGERANTE	R290	R290
ESTRUTURA INTERIOR	aço inoxidável	aço inoxidável
ESTRUTURA EXTERIOR	aço inoxidável	aço inoxidável
DIMENSÕES (LxPxA) mm	1342x700x850	1792x700x850
PREÇO SEM IVA	3.556,00 €	4.185,00 €

NOTA : A pedido, estas mesas podem ser fabricadas sem tampo e com a unidade de refrigeração á esquerda ou á distância;



MODELO C79505155



MODELO C79505170



MODELO C79505160



MODELO C79505175



MODELO C79505165



MODELO C79505185



MODELO C79505180

MODELOS	C79505155	C79505170	C79505160	C79505175	C79505165	C79505185	C79505180
POTÊNCIA	0,21 Kw	0,21 Kw	0,23 Kw	0,23 Kw	0,34 Kw	0,23 Kw	0,34 Kw
VOLTAGEM	230V/1N/50	230V/1N/50	230V/1N/50	230V/1N/50	230V/1N/50	230V/1N/50	230V/1N/50
VOLUME	282 litros	282 litros	417 litros	417 litros	553 litros	417 litros	553 litros
TEMPERATURA	+2°C/+8°C	+2°C/+8°C	+2°C/+8°C	+2°C/+8°C	+2°C/+8°C	+2°C/+8°C	+2°C/+8°C
REFRIGERANTE	R290	R290	R290	R290	R290	R290	R290
DIMENSÕES INTERNAS (LxPxA) mm	799x580x564	799x580x564	1234x580x564	1234x580x564	1669x580x564	1234x580x564	1669x580x564
DIMENSÕES EXTERNAS (LxPxA) mm	1360x700x850	1360x700x850	1795x700x850	1795x700x850	2230x700x850	1795x700x850	2230x700x850
PESO	119 Kg	119 Kg	140 Kg	140 Kg	170 Kg	140 Kg	170 Kg
PREÇO SEM IVA	2.800,00 €	3.187,00 €	3.188,00 €	3.582,00 €	3.674,00 €	3.962,00 €	4.054,00 €

NOTA : Preço dos acessórios sob consulta;



MODELO
EX-MPG135HCHD



MODELO
EX-MPG180HCHDD



MODELO
EX-MPG135HCHH



MODELO
EX-MPG180HCHHD



MODELO
EX-MPG225HCHDDD



MODELO
EX-MPG225HCHHDD



MODELO
EX-MPG180HCHHH



MODELO
EX-MPG225HCHHDD



MODELO
EX-MPG225HCHHHH

MODELOS	EX-MPG 135HCHD	EX-MPG 180HCHDD	EX-MPG 135HCHH	EX-MPG 180HCHHD	EX-MPG 225HCHDDD	EX-MPG 225HCHHDD	EX-MPG 180HCHHH	EX-MPG 225HCHHHH	EX-MPG 225HCHHHH
REFª COMERCIAL	E19059865	E19059907	E19059864	E19059906	E19059921	E19059924	E19059908	E19059922	E19059923
POTÊNCIA	0,22 Kw	0,22 Kw	0,22 Kw	0,22 Kw	0,35 Kw	0,35 Kw	0,22 Kw	0,35 Kw	0,35 Kw
VOLTAGEM	230V/1N/50	230V/1N/50	230V/1N/50	230V/1N/50	230V/1N/50	230V/1N/50	230V/1N/50	230V/1N/50	230V/1N/50
VOLUME	290 litros	455 litros	290 litros	455 litros	615 litros	615 litros	455 litros	615 litros	615 litros
TEMPERATURA	-2°C/8°C	-2°C/8°C	-2°C/8°C	-2°C/8°C	-2°C/8°C	-2°C/8°C	-2°C/8°C	-2°C/8°C	-2°C/8°C
PORTAS	1	2	não tem	1	3	2	-----	1	-----
GAVETAS	2	2	4	4	2	4	6	6	8
INCLUÍDO	1 grelha GN 1/1 por porta	1 grelha GN 1/1 por porta	1 grelha GN 1/1 por porta	1 grelha GN 1/1 por porta	1 grelha GN 1/1 por porta	1 grelha GN 1/1 por porta	1 grelha GN 1/1 por porta	1 grelha GN 1/1 por porta	1 grelha GN 1/1 por porta
REFRIGERANTE	R290	R290	R290	R290	R290	R290	R290	R290	R290
ESTRUTURA INTERIOR	aço inoxidável	aço inoxidável	aço inoxidável	aço inoxidável	aço inoxidável	aço inoxidável	aço inoxidável	aço inoxidável	aço inoxidável
ESTRUTURA EXTERIOR	aço inoxidável	aço inoxidável	aço inoxidável	aço inoxidável	aço inoxidável	aço inoxidável	aço inoxidável	aço inoxidável	aço inoxidável
DIMENSÕES (LxPxA) mm	1342x700x850	1792x700x850	1342x700x850	1792x700x850	2242x700x850	2242x700x850	1792x700x850	2242x700x850	2242x700x850
PREÇO SEM IVA	3.267,00 €	3.759,00 €	3.888,00 €	4.377,00 €	4.330,00 €	4.947,00 €	4.994,00 €	5.566,00 €	6.187,00 €

NOTA : A pedido, estas mesas podem ser fabricadas sem tampo e com a unidade de refrigeração á esquerda ou á distância;



MODELO
EX-MPG135HC



MODELO
EX-MPG180HC



MODELO
EX-MPG225HC



MODELO
EX-MPG135HCPC



MODELO
EX-MPG180HCPC



MODELO
EX-MPG225HCPC

COM PORTAS DE VIDRO

MODELOS	EX-MPG 135HC	EX-MPG 180HC	EX-MPG 225HC	EX-MPG 135HCPC	EX-MPG 180HCPC	EX-MPG 225HCPC
REFª COMERCIAL	E19059852	E19059875	E19059909	E19059858	E19068453	E19059916
POTÊNCIA	0,19 Kw	0,19 Kw	0,33 Kw	0,22 Kw	0,22 Kw	0,35 Kw
VOLTAGEM	230V/1N/50	230V/1N/50	230V/1N/50	230V/1N/50	230V/1N/50	230V/1N/50
VOLUME	290 litros	455 litros	615 litros	290 litros	455 litros	615 litros
TEMPERATURA	-2°C/8°C	-2°C/8°C	-2°C/8°C	-2°C/8°C	-2°C/8°C	-2°C/8°C
PORTAS	2	3	4	2	3	4
INCLUÍDO	1 grelha GN 1/1 por porta	1 grelha GN 1/1 por porta	1 grelha GN 1/1 por porta	1 grelha GN 1/1 por porta	1 grelha GN 1/1 por porta	1 grelha GN 1/1 por porta
REFRIGERANTE	R290	R290	R290	R290	R290	R290
ESTRUTURA INTERIOR	aço inoxidável	aço inoxidável	aço inoxidável	aço inoxidável	aço inoxidável	aço inoxidável
ESTRUTURA EXTERIOR	aço inoxidável	aço inoxidável	aço inoxidável	aço inoxidável	aço inoxidável	aço inoxidável
DIMENSÕES (LxPxA) mm	1342x700x850	1792x700x850	2242x700x850	1342x700x850	1792x700x850	2242x700x850
PREÇO SEM IVA	2.662,00 €	3.151,00 €	3.727,00 €	3.052,00 €	3.635,00 €	4.491,00 €

NOTA : A pedido, podem ser fabricadas com portas de vidro, sem tampo e com a unidade de refrigeração á esquerda ou á distância;

BANCADAS REFRIGERADAS - SÉRIE 700 - PORTAS DE VIDRO (sem alçado)



MODELO
AAK2104TNG



MODELO
AAK3104TNG



MODELO
AAK4104TNG



MODELOS	AAK2104TNG	AAK3104TNG	AAK4104TNG
POTÊNCIA	215 W	230 W	345 W
VOLTAGEM	230V/1N/50	230V/1N/50	230V/1N/50
CAPACIDADE	282 litros	417 litros	553 litros
TEMPERATURA	-2°C/8°C	-2°C/8°C	-2°C/8°C
FECHADURA	sim	sim	sim
ESPESSURA DO ISOLAMENTO	60 mm	60 mm	60 mm
ILUMINAÇÃO	sim/LED	sim/LED	sim/LED
ACESSÓRIOS INCLUÍDOS	1 prateleira GN 1/1 + 1 par de guias/porta		
REFRIGERAÇÃO	ventilada	ventilada	ventilada
DESCONGELAÇÃO	automática	automática	automática
REFRIGERANTE	R290	R290	R290
DIMENSÕES INTERNAS (LxPxA) mm	902x530x589	1337x530x589	1772x530x589
DIMENSÕES EXTERNAS (LxPxA) mm	1360x700x860	1795x700x860	2230x700x860
PESO	102 Kg	121 Kg	150 Kg
PREÇO SEM IVA	2.780,00 €	3.124,00 €	3.632,00 €



MODELO
AAK2204TNG



MODELO
AAK3204TNG



MODELO
AAK4204TNG



MODELOS	AAK2204TNG	AAK3204TNG	AAK4204TNG
POTÊNCIA	215 W	230 W	345 W
VOLTAGEM	230V/1N/50	230V/1N/50	230V/1N/50
CAPACIDADE	282 litros	417 litros	553 litros
TEMPERATURA	-2°C/+8°C	-2°C/+8°C	-2°C/+8°C
FECHADURA	sim	sim	sim
ESPESSURA DO ISOLAMENTO	60 mm	60 mm	60 mm
ILUMINAÇÃO	sim/LED	sim/LED	sim/LED
ACESSÓRIOS INCLUÍDOS	1 prateleira GN 1/1 + 1 par de guias/porta		
REFRIGERAÇÃO	ventilada	ventilada	ventilada
DESCONGELAÇÃO	automática	automática	automática
REFRIGERANTE	R290	R290	R290
DIMENSÕES INTERNAS (LxPxA) mm	902x530x589	1337x530x589	1772x530x589
DIMENSÕES EXTERNAS (LxPxA) mm	1360x700x860	1795x700x860	2230x700x860
PESO	104 Kg	134 Kg	165 Kg
PREÇO SEM IVA	2.836,00 €	3.180,00 €	3.744,00 €



MODELO
EX-MPGF135HC



MODELO
EX-MPGF180HC



MODELO
EX-MPGF225HC

MODELOS	EX-MPGF135HC	EX-MPGF180HC	EX-MPGF225HC
REFª COMERCIAL	E19059859	E19059892	E19059910
POTÊNCIA	0,22 Kw	0,22 Kw	0,35 Kw
VOLTAGEM	230V/1N/50	230V/1N/50	230V/1N/50
VOLUME	290 litros	455 litros	615 litros
TEMPERATURA	-2°C/8°C	-2°C/8°C	-2°C/8°C
PORTAS	2	3	4
INCLUÍDO	1 grelha/porta	1 grelha/porta	1 grelha/porta
REFRIGERANTE	R290	R290	R290
ESTRUTURA INTERIOR	aço inoxidável	aço inoxidável	aço inoxidável
ESTRUTURA EXTERIOR	aço inoxidável	aço inoxidável	aço inoxidável
DIMENSÕES (LxPxA) mm	1342x700x850	1792x700x850	2242x700x850
PREÇO SEM IVA	3.326,00 €	3.789,00 €	4.232,00 €

NOTAS :

- parte superior com cuba de 340x370x150 mm e escorredor;
- A pedido, estas mesas podem ser fabricadas, com portas de vidro, sem tampo e com a unidade de refrigeração á esquerda ou á distância;



MODELO
AAK2104P



MODELO
AAK3104P

MODELOS	AAK2104P	AAK3104P
POTÊNCIA	215 W	320 W
VOLTAGEM	230V/1N/50	230V/1N/50
CAPACIDADE	390 litros	580 litros
TEMPERATURA	-2°C/8°C	-2°C/8°C
FECHADURA	sim	sim
ESPESSURA DO ISOLAMENTO	60 mm	60 mm
ACESSÓRIOS INCLUÍDOS	1 prateleira com 600 x 400 mm + 1 par de guias/porta	
REFRIGERAÇÃO	ventilada	ventilada
DESCONGELAÇÃO	automática	automática
REFRIGERANTE	R290	R290
DIMENSÕES INTERNAS (LxPxA) mm	1052x630x589	1562x630x589
DIMENSÕES EXTERNAS (LxPxA) mm	1510x800x860	2020x800x860
PESO	113 Kg	152 Kg
PREÇO SEM IVA	2.668,00 €	3.296,00 €



MODELO
AAK2204P



MODELO
AAK3204P

MODELOS	AAK2204P	AAK3204P
POTÊNCIA	215 W	320 W
VOLTAGEM	230V/1N/50	230V/1N/50
CAPACIDADE	390 litros	580 litros
TEMPERATURA	-2°C/+8°C	-2°C/+8°C
FECHADURA	sim	sim
ESPESSURA DO ISOLAMENTO	60 mm	60 mm
ACESSÓRIOS INCLUÍDOS	1 prateleira 60x40 cm + 1 par de guias/porta	
REFRIGERAÇÃO	ventilada	ventilada
DESCONGELAÇÃO	automática	automática
REFRIGERANTE	R290	R290
DIMENSÕES INTERNAS (LxPxA) mm	1052x630x589	1562x630x589
DIMENSÕES EXTERNAS (LxPxA) mm	1510x800x960	2020x800x960
PESO	118 Kg	157 Kg
PREÇO SEM IVA	2.844,00 €	3.352,00 €



MODELO
SAUGN2100TN



MODELO
SAUGN2100TN2S



MODELO SAUGN3100TN



MODELO SAUGN4100TN



MODELO SAUGN3100TN3S



MODELO SAUGN4100TN4S

MODELOS	SAUGN2100 TN	SAUGN3100 TN	SAUGN4100 TN	SAUGN2100 TN2S	SAUGN3100 TN3S	SAUGN4100 TN4S
REFª COMERCIAL	SA323-3110	SA323-3114	SA323-3118	SA323-3112	SA323-3115	SA323-3117
POTÊNCIA	0,35 Kw	0,35 Kw	0,35 Kw	0,35 Kw	0,35 Kw	0,35 Kw
VOLTAGEM	230V/1N/50	230V/1N/50	230V/1N/50	230V/1N/50	230V/1N/50	230V/1N/50
CAPACIDADE	214 litros	317 litros	420 litros	214 litros	317 litros	420 litros
CONTAINERS	GN 1/1	GN 1/1	GN 1/1	GN 1/1	GN 1/1	GN 1/1
CLASSE ENERGÉTICA	C	B	C	C	C	C
TEMPERATURA	+2°C/+10°C	-2°C/+8°C	-2°C/+8°C	+2°C/+10°C	-2°C/+8°C	-2°C/+8°C
REFRIGERANTE	R600a	R600a	R600a	R600a	R600a	R600a
DESCONGELAÇÃO	automática	automática	automática	automática	automática	automática
ISOLAMENTO	60 mm	60 mm	60 mm	60 mm	60 mm	60 mm
ESTRUTURA INTERNA E EXTERNA	aço inoxidável	aço inoxidável	aço inoxidável	aço inoxidável	aço inoxidável	aço inoxidável
INCLUÍDO	2 grelhas ajustáveis	3 grelhas ajustáveis	4 grelhas ajustáveis	2 gavetas	3 gavetas	4 gavetas
DIMENSÕES (LxPxA) mm	1360x700x650	1795x700x650	2230x700x650	1360x700x650	1795x700x650	2230x700x650
PESO	160 Kg	152 Kg	190 Kg	160 Kg	180 Kg	190 Kg
PREÇO SEM IVA	2.640,00 €	2.919,00 €	3.479,00 €	3.615,00 €	4.312,00 €	5.457,00 €



MODELO
EX-MPGB225HC

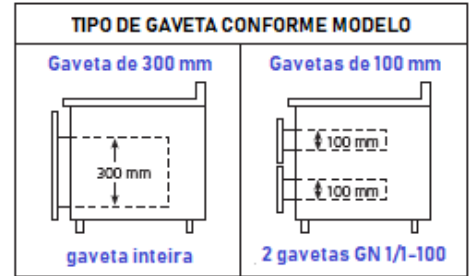

MODELO
EX-MPGB135HC



MODELO
EX-MPGB135HC3C



MODELO
EX-MPGB180HC



MODELO
EX-MPGB180HC5C



MODELO
EX-MPGB225HC7C



MODELOS	EX-MPGB 135HC	EX-MPGB 135HC3C	EX-MPGB 180HC	EX-MPGB 180HC5C	EX-MPGB 225HC	EX-MPGB 225HC7C
REFª COMERCIAL	E19059844	E19059845	E19059846	E19060774	E19059847	E19059848
POTÊNCIA	0,22 Kw	0,22 Kw	0,22 Kw	0,22 Kw	0,35 Kw	0,35 Kw
VOLTAGEM	230V/1N/50	230V/1N/50	230V/1N/50	230V/1N/50	230V/1N/50	230V/1N/50
VOLUME	105 litros	105 litros	170 litros	135 litros	230 litros	230 litros
TEMPERATURA	-2°C/8°C	-2°C/8°C	-2°C/8°C	-2°C/8°C	-2°C/8°C	-2°C/8°C
GAVETAS	2 gavetas de 300 mm (cada)	2 gavetas de 100 mm 1 gaveta de 300 mm (cada)	3 gavetas de 300 mm (cada)	4 gavetas de 100 mm 1 gaveta de 300 mm (cada)	4 gavetas de 300 mm (cada)	6 gavetas de 100 mm 1 gaveta de 300 mm (cada)
REFRIGERANTE	R290	R290	R290	R290	R290	R290
ESTRUTURA INTERIOR	aço inoxidável	aço inoxidável	aço inoxidável	aço inoxidável	aço inoxidável	aço inoxidável
ESTRUTURA EXTERIOR	aço inoxidável	aço inoxidável	aço inoxidável	aço inoxidável	aço inoxidável	aço inoxidável
DIMENSÕES (LxPxA) mm	1342x700x584	1342x700x584	1792x700x584	1792x700x720	2242x700x584	2242x700x584
PREÇO SEM IVA	2.857,00 €	3.321,00 €	3.441,00 €	4.205,00 €	4.266,00 €	5.023,00 €



MODELO
IMSG1000



MODELOS
IMSG1400 e IMSG1600



MODELO
IMSG2000



MODELO
IMSG2400
(só com portas)



MODELO
C74500230



MODELO
C74500235



MODELOS	C74500230	IMSG1000	C74500235	IMSG1400	IMSG1600	IMSG2000	IMSG2400
POTÊNCIA	0,24 Kw	205 W	0,27 Kw	210 W	210 W	210 W	368 W
VOLTAGEM	230V/1N/50	230V/1N/50	230V/1N/50	230V/1N/50	230V/1N/50	230V/1N/50	230V/1N/50
VOLUME	78 litros	100 litros	116 litros	190 litros	225 litros	310 litros	435 litros
CAPACIDADE	2x GN 1/1	GN 1/1	3x GN 1/1	GN 1/1	GN 1/1	GN 1/1	GN 1/1
TEMPERATURA	+1°C/+4°C ou -18°C/-21°C	-2°C/8°C	+1°C/+4°C ou -18°C/-21°C	-2°C/8°C	-2°C/8°C	-2°C/8°C	-2°C/8°C
GAVETAS	1	2	1	4	4	6	8
PORTAS (Opcional)	0	1	0	2	2	3	4
REFRIGERANTE	R290	R600a	R290	R600a	R600a	R600a	R600a
DIMENSÕES (LxPxA) mm	905x700x575	1000x700x650	1230x700x575	1400x700x650	1600x700x650	2000x700x650	2400x700x650
PREÇO SEM IVA - MODELO STANDARD *	2.867,00 €	3.479,00 €	3.614,00 €	4.489,00 €	4.852,00 €	5.705,00 €	7.054,00 €
PREÇO SEM IVA - MODELO OPCIONAL **	-----	3.135,00 €	-----	3.800,00 €	4.163,00 €	4.670,00 €	5.675,00 €

* MODELO STANDARD (G), com gavetas de fábrica;

** MODELO OPCIONAL (P), com portas ao invés das gavetas;



MODELO
MSG52



MODELO
MSG96

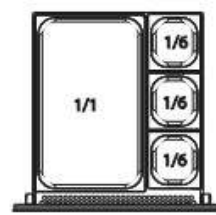

MODELO MSG36

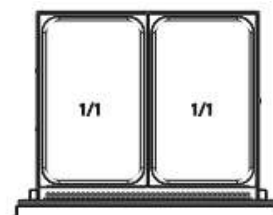

MODELO MSG48
MODELO MSG72
MODELO MSG110

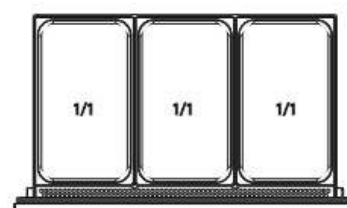

MODELO MSG52
MODELO MSG96

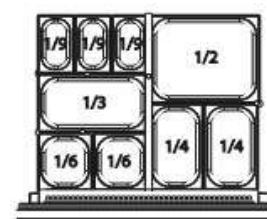

CADA GAVETA "MSG" INCLUI UMA BARRA DIVISÓRIA
PARA DIFERENTES CONFIGURAÇÕES DE
CONTAINERS

MODELOS	MSG36	MSG48	MSG52	MSG72	MSG96	MSG110
POTÊNCIA	440 W	440 W	440 W	480 W	640 W	640 W
POTÊNCIA FRIGORIFICA (a -10°C)	370 W	370 W	370 W	370 W	690 W	690 W
VOLTAGEM	230V/1N/50	230V/1N/50	230V/1N/50	230V/1N/50	230V/1N/50	230V/1N/50
CAPACIDADE	148 litros	193 litros	280 litros	405 litros	584 litros	620 litros
CAPACIDADE DOS CONTAINERS	GN 1/1 + GN 1/6	GN 1/1	GN 1/1	GN 1/1	GN 1/1	GN 1/1
TEMPERATURA	0°/6°C	0°/6°C	0°/6°C	0°/6°C	0°/6°C	0°/6°C
DESCONGELAÇÃO	automática	automática	automática	automática	automática	automática
REFRIGERANTE	R290	R290	R290	R290	R290	R290
GAVETAS	2	2	2	4	4	6
PORTAS	não	não	não	não	não	não
GUIAS	4	4	6	8	12	12
DIMENSÕES (LxPxA) mm	930x825x666	1235x825x666	1352x825x666	1845x825x666	2464x825x666	2809x825x666
PREÇO SEM IVA *	4.450,00 €	4.772,00 €	5.130,00 €	6.290,00 €	7.010,00 €	8.623,00 €

* Containers não incluídos;



MODELO SAVIVIA401



MODELO C79505065



MODELO SAL901



MODELO C79505070



MODELO C79505080



MODELO C79505075



MODELO SAL 903



MODELO C79505085

MODELOS	SAVIVIA S401	C79505065	SAL901	C79505070	C79505080	C79505075	SAL903	C79505085
REFª COMERCIAL	SA323-1502	-----	M09400420	-----	-----	-----	M09400435	-----
POTÊNCIA	0,23 Kw	0,17 Kw	230 W	0,17 Kw	0,24 Kw	0,17 Kw	230 W	0,24 Kw
VOLTAGEM	230V/1N/50	230V/1N/50	230V/1N/50	230V/1N/50	230V/1N/50	230V/1N/50	230V/1N/50	230V/1N/50
CAPACIDADE	-----	240 litros	257 litros	230 litros	368 litros	220 litros	400 litros	368 litros
REFRIGERANTE	R600a	R600a	R600a	R600a	R290	R600a	R290	R290
TEMPERATURA	+2°C/+8°C	+2°C/+8°C	0°C/+10°C	+2°C/+8°C	+2°C/+8°C	+2°C/+8°C	0°C/+10°C	+2°C/+8°C
CARACTERÍSTICAS	1 porta	2 portas	2 portas	1 porta+2 gavetas	3 portas	4 gavetas	3 portas	6 gavetas
DIMENSÕES INTERNAS (LxPxA) mm	-----	830x595x455	830x595x500	830x595x455	1295x595x455	830x595x455	1295x595x500	1295x595x455
DIMENSÕES EXTERNAS (LxPxA) mm	435x700x870	900x700x876	900x700x880	900x700x876	1365x700x876	900x700x876	1365x700x880	1365x700x876
PESO	64 Kg	83 Kg	72 Kg	83 Kg	125 Kg	84 Kg	110 Kg	130 Kg
PREÇO SEM IVA	1.541,00 €	1.480,00 €	1.558,00 €	1.847,00 €	2.014,00 €	2.220,00 €	2.165,00 €	3.134,00 €



MODELO
TABLE GLASS 2



MODELO
C79505105



MODELO
C79505110



MODELO TABLE GLASS 3



MODELO TABLE 2 DOORS

MODELOS	TABLE GLASS 2	C79505105	C79505110	TABLE GLASS 3	TABLE 2 DOORS
REFª COMERCIAL	M09400207	-----	-----	M09400208	M09400210
POTÊNCIA	230 W	0,17 Kw	0,24 Kw	230 W	370 W
VOLTAGEM	230V/1N/50	230V/1N/50	230V/1N/50	230V/1N/50	230V/1N/50
CAPACIDADE	5 x GN 1/6 - 285 litros	240 litros	368 litros	8 x GN 1/6 - 400 litros	580 litros
REFRIGERANTE	R600a	R600a	R290	R290	R290
TEMPERATURA	0°C/+10°C	+2°C/+8°C	+2°C/+8°C	0°C/+10°C	-2°C/+10°C
CARACTERÍSTICAS	2 portas	2 portas	3 portas	3 portas	2 portas + 7 gavetas
DIMENSÕES INTERNAS (LxPxA) mm	830x595x500	830x595x455	1295x595x455	1295x595x500	960x680x560
DIMENSÕES EXTERNAS (LxPxA) mm	900x700x1100	900x700x850	1365x700x850	1365x700x1100	2020x800x1000
PESO	92 Kg	88 Kg	110 Kg	155 Kg	298 Kg
PREÇO SEM IVA	1.652,00 €	1.900,00 €	2.214,00 €	2.403,00 €	3.696,00 €



MODELO
C79505090



MODELO
TABLE 2



MODELO
C79505095



MODELO TABLE 3

MODELOS	C79505090	TABLE 2	C79505095	TABLE 3
REFª COMERCIAL	-----	M09400200	-----	M09400205
POTÊNCIA	0,17 Kw	230 W	0,24 Kw	230 W
VOLTAGEM	230V/1N/50	230V/1N/50	230V/1N/50	230V/1N/50
VOLUME	240 litros	285 litros	402 litros	400 litros
CAPACIDADE	2x GN 1/1	5x GN 1/6	3x GN 1/1	8x GN 1/6
TEMPERATURA	+2°C/+8°C	0°C/+10°C	+2°C/+8°C	0°C/+10°C
REFRIGERANTE	R600a	R600a	R290	R290
DIMENSÕES INTERNAS (LxPxA) mm	830x595x455	830x595x500	1295x595x455	1295x595x500
DIMENSÕES EXTERNAS (LxPxA) mm	900x700x1075	900x700x1100	1365x700x1075	1365x700x1100
PESO	113 Kg	92 Kg	181 Kg	155 Kg
PREÇO SEM IVA	1.614,00 €	1.747,00 €	2.155,00 €	2.349,00 €



MODELO
C74500240



MODELO
C74500245

TEMPERATURA MISTA

MODELOS	C74500240	C74500245
REFª COMERCIAL	-----	-----
POTÊNCIA	0,46 Kw	0,5 Kw
VOLTAGEM	230V/1N/50	230V/1N/50
VOLUME	179 litros	265 litros
CAPACIDADE	4x GN 1/1	6x GN 1/1
TEMPERATURA	+1°C/+4°C ou -18°C/-21°C	+1°C/+4°C ou -18°C/-21°C
REFRIGERANTE	R290	R290
DIMENSÕES INTERNAS (LxPxA) mm	675x565x470	1000x565x470
DIMENSÕES EXTERNAS (LxPxA) mm	905x700x865	1230x700x865
PESO	125 Kg	155 Kg
PREÇO SEM IVA	4.007,00 €	4.987,00 €





MODELO C79505100



MODELO C79505135



MODELO C79505140



MODELO SAPZ4001



MODELO C79505145



MODELO SAPZ9001



MODELO C79505150

MODELOS	C79505100	SAPZ4001	SAPZ9001	C79505135	C79505140	C79505145	C79505150
REFª COMERCIAL	-----	SA323-1510	SA323-1515	-----	-----	-----	-----
POTÊNCIA	0,24 Kw	0,23 Kw	0,23 Kw	0,21 Kw	0,32 Kw	0,21 Kw	0,21 Kw
VOLTAGEM	230V/1N/50	230V/1N/50	230V/1N/50	230V/1N/50	230V/1N/50	230V/1N/50	230V/1N/50
CAPACIDADE	368 litros	109 litros	257 litros	390 litros	580 litros	390 litros	580 litros
TEMPERATURA	+2°C/+8°C	+2°C/+8°C	+2°C/+8°C	+2°C/+8°C	+2°C/+8°C	+2°C/+8°C	+2°C/+8°C
REFRIGERANTE	R290	R600a	R600a	R290	R290	R290	R290
DIMENSÕES INTERNAS (LxPxA) mm	1295x595x455	-----	-----	949x580x564	1459x580x564	439x580x564	949x580x564
DIMENSÕES EXTERNAS (LxPxA) mm	1400x700x1020	955x700x1020	1420x700x1020	1515x800x1000	2020x800x1000	1510x800x1000	2025x800x1000
PESO	226 Kg	194,5 Kg	260,5 Kg	282 Kg	345 Kg	278 Kg	351 Kg
PREÇO SEM IVA	2.422,00 €	2.817,00 €	3.855,00 €	2.760,00 €	3.134,00 €	3.100,00 €	3.414,00 €



MODELO
IMPL1740

MODELO	IMPL1740
POTÊNCIA	368 W
POTÊNCIA FRIGORÍFICA (-10°C)	1.000 W
VOLTAGEM	230V/1N/50
CAPACIDADE	485 litros
TEMPERATURA	2°C/6°C
PRATELEIRAS	2
TAMANHO DAS PRATELEIRAS	600x400 mm
PORTAS	2
ESPESSURA DO ISOLAMENTO	55 mm
REFRIGERANTE	R290
DIMENSÕES (LxPxA) mm	1693x800x850
PESO	163 Kg
PREÇO SEM IVA	7.065,00 €

NOTA : Containers não incluídos



MODELO
IMPL2300

MODELO	IMPL2300
POTÊNCIA	368 W
POTÊNCIA FRIGORÍFICA (-10°C)	1.000 W
VOLTAGEM	230V/1N/50
CAPACIDADE	700 litros
TEMPERATURA	2°C/6°C
PRATELEIRAS	3/15 - 600x400
TAMANHO DAS PRATELEIRAS	600x400 mm
PORTAS	3
ESPESSURA DO ISOLAMENTO	55 mm
REFRIGERANTE	R290
DIMENSÕES (LxPxA) mm	2260x800x850
PESO	328 Kg
PREÇO SEM IVA	8.496,00 €

NOTA : Containers não incluídos





MODELO
C74895300



MODELO
C74895305

MODELOS	C74895300	C74895305
POTÊNCIA	0,3 Kw	0,3 Kw
VOLTAGEM	230V/1N/50	230V/1N/50
CAPACIDADE	460 litros	720 litros
TEMPERATURA	-2°C/+8°C	-2°C/+8°C
TEMPERATURA MÁXIMA AMBIENTE	43°C	43°C
REFRIGERANTE	R290	R290
ESPESSURA DO ISOLAMENTO	50 mm	50 mm
QUANTIDADE / TAMANHO DAS GUIAS	6x 460x660 mm	9x 460x660 mm
PORTAS	2	3
REFRIGERAÇÃO	ventilada	ventilada
DIMENSÕES (LxPxA) mm	1660x830x1360	2230x830x1360
PESO	237 Kg	338 Kg
PREÇO SEM IVA	10.946,00 €	13.180,00 €



BANCADAS PARA PREPARAÇÃO DE SALADAS



MODELO SAL900SLT



MODELO C79505050



MODELO C79505058



MODELO SAL903SLT



MODELO C79505055



MODELO C79505060



MODELO C79505190



MODELO C79505195

MODELOS	SAL900SLT	C79505050	C79505058	SAL903SLT	C79505055	C79505060	C79505190	C79505195
REFª COMERCIAL	M09400410	-----	-----	M09400415	-----	-----	-----	-----
POTÊNCIA	230 W	0,17 Kw	0,17 Kw	230 W	0,24 Kw	0,24 Kw	0,32 Kw	0,32 Kw
VOLTAGEM	230V/1N/50	230V/1N/50	230V/1N/50	230V/1N/50	230V/1N/50	230V/1N/50	230V/1N/50	230V/1N/50
CAPACIDADE	257 litros	240 litros	240 litros	400 litros	368 litros	392 litros	282 litros	417 litros
REFRIGERANTE	R600a	R600a	R600a	R290	R290	R290	R290	R290
TEMPERATURA	0°C/+10°C	+2°C/+8°C	+2°C/+8°C	0°C/+10°C	+2°C/+8°C	+2°C/+8°C	+2°C/+8°C	+2°C/+8°C
CARACTERÍSTICAS	2 portas	2 portas	2 portas	3 portas	3 portas	3 portas	2 portas	3 portas
DIMENSÕES INTERNAS (LxPxA) mm	830x595x500	830x595x455	830x595x455	1295x595x500	1295x595x455	1295x595x455	799x580x564	1234x580x564
DIMENSÕES EXTERNAS (LxPxA) mm	900x700x880	900x700x876	900x700x970	1365x700x880	1365x700x876	1365x700x970	1360x700x1085	1795x700x1085
PESO	70 Kg	80 Kg	118 Kg	107 Kg	113 Kg	140 Kg	161 Kg	180 Kg
PREÇO SEM IVA	1.528,00 €	1.594,00 €	1.714,00 €	2.155,00 €	2.174,00 €	2.367,00 €	2.522,00 €	2.834,00 €

NOTA : Preço dos acessórios sob consulta;

MODELO	MINI SAL67
REFª COMERCIAL	M09400870
POTÊNCIA	110 W
VOLTAGEM	230V/1N/50
CAPACIDADE	8x GN 1/6 ou 4x GN 1/3
REFRIGERANTE	R134a
TEMPERATURA	0°C/+10°C
DIMENSÕES (LxPxA) mm	767x612x328
PESO	25 Kg
PREÇO SEM IVA	1.427,00 €



incluído containers GN





COMBINAÇÕES DE CONTAINERS

6 CONTAINERS

MODELO : IUC27P20

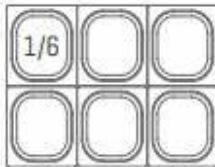

8 CONTAINERS

MODELO : IUC27P

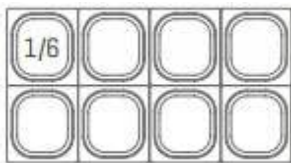

12 CONTAINERS

MODELOS : IUC27PMT / IUC48P / IUC48P4D

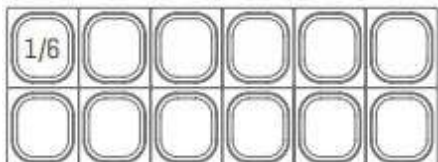

16 CONTAINERS

MODELOS : IUC60P / IUC60P4D

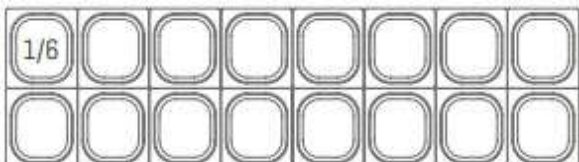

18 CONTAINERS

MODELOS : IUC48PMT / IUC72P

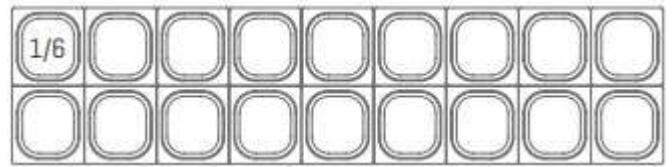

24 CONTAINERS

MODELO : IUC60PMT

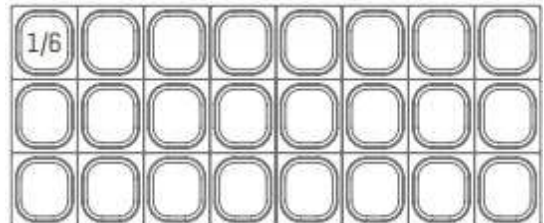

27 CONTAINERS

MODELO : IUC72PMT

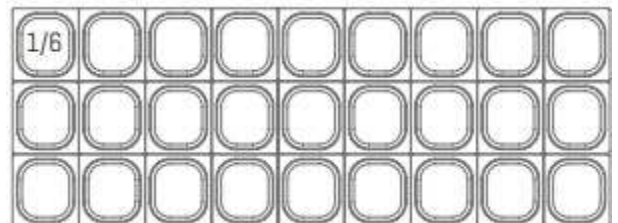



MODELOS
IUC27R / IUC27F



MODELOS
IUC48R / IUC60R
IUC48F / IUC60F

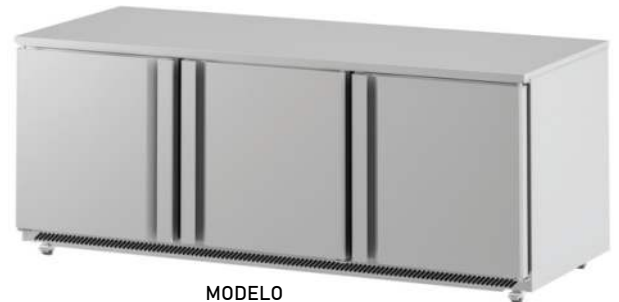

MODELO
IUC72R

	REFRIGERADORES				CONGELADORES		
MODELOS - com portas	IUC27R	IUC48R	IUC60R	IUC72R	IUC27F	IUC48F	IUC60F
POTÊNCIA	205 W	205 W	205 W	364 W	408 W	507 W	637 W
POTÊNCIA FRIGORÍFICA	370 W	370 W	370 W	690 W	300 W	300 W	300 W
VOLTAGEM	230V/1N/50	230V/1N/50	230V/1N/50	230V/1N/50	230V/1N/50	230V/1N/50	230V/1N/50
CAPACIDADE	200 litros	380 litros	480 litros	590 litros	200 litros	380 litros	480 litros
TEMPERATURA	-2°C/8°C	-2°C/8°C	-2°C/8°C	-2°C/8°C	-18°C	-18°C	-18°C
GAVETAS	não	não	não	não	não	não	não
PORTAS	1	2	2	3	1	2	2
PRATELEIRAS	2	4	4	6	2	4	4
TAMANHO DAS PRATELEIRAS	570x437 mm	540x437 mm	693x437 mm	570x437 mm	570x437 mm	540x437 mm	693x437 mm
REFRIGERANTE	R290	R290	R290	R290	R290	R290	R290
DIMENSÕES (LxPxA) mm	702x766x811	1227x766x811	1533x766x811	1844x766x811	702x766x811	1227x766x811	1533x766x811
PREÇO SEM IVA	2.632,00 €	3.439,00 €	3.731,00 €	4.245,00 €	3.407,00 €	4.193,00 €	4.624,00 €

	REFRIGERADORES		
MODELOS - com gavetas	IUC272D	IUC484D	IUC604D
POTÊNCIA	205 W	205 W	205 W
POTÊNCIA FRIGORÍFICA	370 W	370 W	370 W
VOLTAGEM	230V/1N/50	230V/1N/50	230V/1N/50
CAPACIDADE	200 litros	380 litros	480 litros
TEMPERATURA	-2°C/8°C	-2°C/+8°C	-2°C/+8°C
GAVETAS	2	4	4
PORTAS	não	não	não
PRATELEIRAS	não	não	não
REFRIGERANTE	R290	R290	R290
DIMENSÕES (LxPxA) mm	702x766x811	1227x766x811	1533x766x811
PREÇO SEM IVA	3.346,00 €	4.841,00 €	5.167,00 €



MODELO
IUC272D

MODELO
IUC484D

MODELO
IUC604D



MODELOS
IUC27P / IUC27PMT



MODELOS
IUC48P / IUC48PMT
IUC60P / IUC60PMT



MODELOS
IUC72P / IUC72PMT



MODELOS - com portas	IUC27P	IUC27PMT	IUC48P	IUC48PMT	IUC60P	IUC60PMT	IUC72P	IUC72PMT
POTÊNCIA	205 W	205 W	205 W	205 W	205 W	205 W	433 W	433 W
POTÊNCIA FRIGORÍFICA (-10°C)	370 W	370 W	370 W	370 W	370 W	370 W	690 W	690 W
VOLTAGEM	230V/1N/50	230V/1N/50	230V/1N/50	230V/1N/50	230V/1N/50	230V/1N/50	230V/1N/50	230V/1N/50
CAPACIDADE	200 litros	200 litros	380 litros	380 litros	480 litros	480 litros	590 litros	590 litros
TEMPERATURA	0°C/6°C	0°C/6°C	0°C/6°C	0°C/6°C	0°C/6°C	0°C/6°C	0°C/6°C	0°C/6°C
CONTAINERS INCLUÍDOS	8	12	12	18	16	24	18	27
GAVETAS	não	não	não	não	não	não	não	não
PORTAS	1	1	2	2	2	2	3	3
REFRIGERANTE	R290	R290	R290	R290	R290	R290	R290	R290
DIMENSÕES (LxPxA) mm	702x766x1175	702x866x1246	1227x766x1175	1227x866x1246	1533x766x1175	1533x866x1246	1844x766x1175	1844x866x1246
PREÇO SEM IVA	3.074,00 €	3.277,00 €	4.081,00 €	4.252,00 €	4.534,00 €	4.673,00 €	5.206,00 €	5.481,00 €

MODELOS - com gavetas	IUC27P2D	IUC48P4D	IUC60P4D
POTÊNCIA	205 W	205 W	205 W
POTÊNCIA FRIGORÍFICA (-10°C)	370 W	370 W	370 W
VOLTAGEM	230V/1N/50	230V/1N/50	230V/1N/50
CAPACIDADE	200 litros	380 litros	480 litros
TEMPERATURA	0°C/6°C	0°C/6°C	0°C/6°C
CONTAINERS INCLUÍDOS	6	12	18
GAVETAS	2	4	4
PORTAS	não	não	não
REFRIGERANTE	R290	R290	R290
DIMENSÕES (LxPxA) mm	702x766x1175	1227x766x1175	1533x766x1175
PREÇO SEM IVA	3.892,00 €	6.027,00 €	6.541,00 €



MODELO
IUC27P2D



MODELOS
IUC48P4D / IUC60P4D

urc 



**CÂMARAS FRIGORÍFICAS E
GRUPOS DE FRIO**



CARACTERÍSTICAS TÉCNICAS

Compostas por painéis modulares pré-fabricados do tipo sanduíche.
Fabricadas em poliuretano injetado de alta densidade, com diversas espessuras que se adaptam a diferentes necessidades de isolamento.

ESPESSURA	60 mm e 100 mm;
REVESTIMENTO	chapa em aço galvanizado, lacada a branco (de acordo com a norma EN 10169)
SISTEMA DE UNIÃO	gancho de união excêntrica com chave hexagonal, ligeiramente perfilada
ISOLAMENTO	espuma rígida de poliuretano sem CEF nem HCFC
	densidade: 40 kg/m ³ (+ 3 - 0kg/ m ³)
CHÃO	exclusivamente para a passagem de pessoas
	acabamento interior em chapa plastificada anti-deslizante (1 mm de espessura total)
INCLUÍDO	Perfil sanitário vertical interior, no teto e piso
	válvula de balanceamento (em câmaras de congelação com painel de 100 mm)
	perfil de piso em "U" em câmaras sem piso

CORES DE CHÃO DISPONÍVEIS



NOTA : Preços sob consulta;

CORES DE PAINÉIS DISPONÍVEIS (laterais e teto)



NOTA : Preços sob consulta;



CÂMARAS FRIGORÍFICAS - ESPESSURA 60 MM



ALTURA INTERIOR - 2,00 metros
porta com 0,80 m x 1,90 m

REFRIGERAÇÃO

DIMENSÕES EXTERIORES		PAINEL altura exterior		CUBICAGEM (m ³)	GRUPO			CONJUNTO COMPLETO DE PAINEL COM CHÃO + GRUPO		
LARG.	PROF.	2,06 metros SEM CHÃO	2,12 metros C/ CHÃO - S8		MONOBLOCO	TETO	À DISTÂNCIA	PAINEL + MONOBLOCO	PAINEL + TETO	PAINEL + À DISTÂNCIA
0,92	1,72	3.155,00 €	3.412,00 €	2,56	3.781,00 €	4.550,00 €	4.923,00 €	7.193,00 €	7.962,00 €	8.335,00 €
0,92	2,12	3.463,00 €	3.786,00 €	3,20	3.781,00 €	4.550,00 €	4.923,00 €	7.567,00 €	8.336,00 €	8.709,00 €
0,92	2,52	3.756,00 €	4.142,00 €	3,84	3.781,00 €	4.550,00 €	4.923,00 €	7.923,00 €	8.692,00 €	9.065,00 €
0,92	2,92	4.073,00 €	4.524,00 €	4,48	3.781,00 €	4.550,00 €	4.923,00 €	8.305,00 €	9.074,00 €	9.447,00 €
0,92	3,32	4.382,00 €	4.897,00 €	5,12	3.781,00 €	4.550,00 €	4.923,00 €	8.678,00 €	9.447,00 €	9.820,00 €
1,32	0,92	2.846,00 €	3.040,00 €	1,92	3.781,00 €	4.550,00 €	4.923,00 €	6.821,00 €	7.590,00 €	7.963,00 €
1,32	1,32	3.180,00 €	3.469,00 €	2,88	3.781,00 €	4.550,00 €	4.923,00 €	7.250,00 €	8.019,00 €	8.392,00 €
1,32	1,72	3.512,00 €	3.899,00 €	3,84	3.781,00 €	4.550,00 €	4.923,00 €	7.680,00 €	8.449,00 €	8.822,00 €
1,32	2,12	3.828,00 €	4.312,00 €	4,80	3.781,00 €	4.550,00 €	4.923,00 €	8.093,00 €	8.862,00 €	9.235,00 €
1,32	2,52	4.170,00 €	4.750,00 €	5,76	3.781,00 €	4.550,00 €	4.923,00 €	8.531,00 €	9.300,00 €	9.673,00 €
1,32	2,92	4.504,00 €	5.180,00 €	6,72	3.781,00 €	4.550,00 €	4.923,00 €	8.961,00 €	9.730,00 €	10.103,00 €
1,32	3,32	4.819,00 €	5.592,00 €	7,68	4.192,00 €	4.550,00 €	4.923,00 €	9.784,00 €	10.142,00 €	10.515,00 €
1,32	3,72	5.161,00 €	6.031,00 €	8,64	4.192,00 €	4.550,00 €	5.204,00 €	10.223,00 €	10.581,00 €	11.235,00 €
1,72	1,72	3.852,00 €	4.368,00 €	5,12	3.781,00 €	4.550,00 €	4.923,00 €	8.149,00 €	8.918,00 €	9.291,00 €
1,72	2,12	4.219,00 €	4.863,00 €	6,40	3.781,00 €	4.550,00 €	4.923,00 €	8.644,00 €	9.413,00 €	9.786,00 €
1,72	2,52	4.576,00 €	5.350,00 €	7,68	3.781,00 €	4.550,00 €	4.923,00 €	9.131,00 €	9.900,00 €	10.273,00 €
1,72	2,92	4.917,00 €	5.818,00 €	8,96	4.192,00 €	4.550,00 €	5.204,00 €	10.010,00 €	10.368,00 €	11.022,00 €
1,72	3,32	5.282,00 €	6.313,00 €	10,24	4.192,00 €	4.550,00 €	5.204,00 €	10.505,00 €	10.863,00 €	11.517,00 €
1,72	3,72	5.640,00 €	6.800,00 €	11,52	4.649,00 €	5.400,00 €	5.204,00 €	11.449,00 €	12.200,00 €	12.004,00 €
1,72	4,12	5.980,00 €	7.268,00 €	12,80	4.649,00 €	5.400,00 €	5.812,00 €	11.917,00 €	12.668,00 €	13.080,00 €
1,72	4,52	6.338,00 €	7.755,00 €	14,08	4.649,00 €	5.400,00 €	5.812,00 €	12.404,00 €	13.155,00 €	13.567,00 €
1,72	4,92	6.704,00 €	8.250,00 €	15,36	4.649,00 €	5.400,00 €	5.812,00 €	12.899,00 €	13.650,00 €	14.062,00 €
2,12	2,12	4.600,00 €	5.406,00 €	8,00	4.192,00 €	4.550,00 €	4.923,00 €	9.598,00 €	9.956,00 €	10.329,00 €
2,12	2,52	4.965,00 €	5.931,00 €	9,60	4.192,00 €	4.550,00 €	5.204,00 €	10.123,00 €	10.481,00 €	11.135,00 €
2,12	2,92	5.355,00 €	6.483,00 €	11,20	4.649,00 €	5.400,00 €	5.812,00 €	11.132,00 €	11.883,00 €	12.295,00 €
2,12	3,32	5.737,00 €	7.025,00 €	12,80	4.649,00 €	5.400,00 €	5.812,00 €	11.674,00 €	12.425,00 €	12.837,00 €
2,12	3,72	6.101,00 €	7.551,00 €	14,40	4.649,00 €	5.400,00 €	5.812,00 €	12.200,00 €	12.951,00 €	13.363,00 €
2,12	4,12	6.483,00 €	8.094,00 €	16,00	5.280,00 €	5.400,00 €	5.812,00 €	13.374,00 €	13.494,00 €	13.906,00 €
2,12	4,52	6.874,00 €	8.645,00 €	17,60	5.280,00 €	5.896,00 €	5.812,00 €	13.925,00 €	14.541,00 €	14.457,00 €
2,12	4,92	7.238,00 €	9.171,00 €	19,20	5.280,00 €	5.896,00 €	7.329,00 €	14.451,00 €	15.067,00 €	16.500,00 €
2,12	5,32	7.619,00 €	9.714,00 €	20,80	5.280,00 €	5.896,00 €	7.329,00 €	14.994,00 €	15.610,00 €	17.043,00 €
2,52	2,52	5.380,00 €	6.539,00 €	11,52	4.649,00 €	5.400,00 €	5.812,00 €	11.188,00 €	11.939,00 €	12.351,00 €
2,52	2,92	5.786,00 €	7.139,00 €	13,44	4.649,00 €	5.400,00 €	5.812,00 €	11.788,00 €	12.539,00 €	12.951,00 €
2,52	3,32	6.175,00 €	7.721,00 €	15,36	4.649,00 €	5.400,00 €	5.812,00 €	12.370,00 €	13.121,00 €	13.533,00 €
2,52	3,72	6.581,00 €	8.319,00 €	17,28	5.280,00 €	5.896,00 €	5.812,00 €	13.599,00 €	14.215,00 €	14.131,00 €
2,52	4,12	6.995,00 €	8.928,00 €	19,20	5.280,00 €	5.896,00 €	7.329,00 €	14.208,00 €	14.824,00 €	16.257,00 €
2,52	4,52	7.394,00 €	9.509,00 €	21,12	5.280,00 €	5.896,00 €	7.329,00 €	14.789,00 €	15.405,00 €	16.838,00 €
2,52	4,92	7.790,00 €	10.110,00 €	23,04	5.280,00 €	5.896,00 €	7.329,00 €	15.390,00 €	16.006,00 €	17.439,00 €
2,52	5,32	8.205,00 €	10.717,00 €	24,96	5.280,00 €	5.896,00 €	7.329,00 €	15.997,00 €	16.613,00 €	18.046,00 €
2,52	5,72	8.594,00 €	11.299,00 €	26,88	5.844,00 €	7.181,00 €	7.329,00 €	17.143,00 €	18.480,00 €	18.628,00 €
2,92	2,92	6.199,00 €	7.777,00 €	15,68	4.649,00 €	5.400,00 €	5.812,00 €	12.426,00 €	13.177,00 €	13.589,00 €
2,92	3,32	6.630,00 €	8.433,00 €	17,92	5.280,00 €	5.896,00 €	5.812,00 €	13.713,00 €	14.329,00 €	14.245,00 €
2,92	3,72	7.068,00 €	9.097,00 €	20,16	5.280,00 €	5.896,00 €	7.329,00 €	14.377,00 €	14.993,00 €	16.426,00 €
2,92	4,12	7.481,00 €	9.736,00 €	22,40	5.280,00 €	5.896,00 €	7.329,00 €	15.016,00 €	15.632,00 €	17.065,00 €
2,92	4,52	7.912,00 €	10.392,00 €	24,64	5.280,00 €	5.896,00 €	7.329,00 €	15.672,00 €	16.288,00 €	17.721,00 €
2,92	4,92	8.351,00 €	11.056,00 €	26,88	5.844,00 €	7.181,00 €	7.329,00 €	16.900,00 €	18.237,00 €	18.385,00 €
2,92	5,32	8.763,00 €	11.695,00 €	29,12	5.844,00 €	7.181,00 €	7.329,00 €	17.539,00 €	18.876,00 €	19.024,00 €
2,92	5,72	9.194,00 €	12.351,00 €	31,36	5.844,00 €	7.181,00 €	7.329,00 €	18.195,00 €	19.532,00 €	19.680,00 €
2,92	6,12	9.625,00 €	13.006,00 €	33,60	5.844,00 €	7.181,00 €	7.329,00 €	18.850,00 €	20.187,00 €	20.335,00 €
3,32	3,32	7.093,00 €	9.154,00 €	20,48	5.280,00 €	5.896,00 €	7.329,00 €	14.434,00 €	15.050,00 €	16.483,00 €
3,32	3,72	7.530,00 €	9.849,00 €	23,04	5.280,00 €	5.896,00 €	7.329,00 €	15.129,00 €	15.745,00 €	17.178,00 €
3,32	4,12	7.985,00 €	10.561,00 €	25,60	5.844,00 €	5.896,00 €	7.329,00 €	16.405,00 €	16.457,00 €	17.890,00 €
3,32	4,52	8.448,00 €	11.283,00 €	28,16	5.844,00 €	7.181,00 €	7.329,00 €	17.127,00 €	18.464,00 €	18.612,00 €
3,32	4,92	8.885,00 €	11.977,00 €	30,72	5.844,00 €	7.181,00 €	7.329,00 €	17.821,00 €	19.158,00 €	19.306,00 €
3,32	5,32	9.340,00 €	12.690,00 €	33,28	5.844,00 €	7.181,00 €	7.434,00 €	18.534,00 €	19.871,00 €	20.124,00 €
3,32	5,72	9.795,00 €	13.402,00 €	35,84	6.729,00 €	7.181,00 €	7.434,00 €	20.131,00 €	20.583,00 €	20.836,00 €

NOTA : Os portes serão grátis para encomendas com PVP superior a 4.500,00 €.

CÂMARAS FRIGORÍFICAS - ESPESSURA 60 MM



ALTURA INTERIOR – 2,20 metros
porta com 0,80 m x 1,90 m

REFRIGERAÇÃO

DIMENSÕES EXTERIORES		PAINEL altura exterior		CUBICAGEM (m3)	GRUPO			CONJUNTO COMPLETO DE PAINEL COM CHÃO + GRUPO		
LARG.	PROF.	2,26 metros SEM CHÃO	2,32 metros C/ CHÃO - S8		MONOBLOCO	TETO	À DISTÂNCIA	PAINEL + MONOBLOCO	PAINEL + TETO	PAINEL + À DISTÂNCIA
0,92	1,72	3.308,00 €	3.566,00 €	2,82	3.781,00 €	4.550,00 €	4.923,00 €	7.347,00 €	8.116,00 €	8.489,00 €
0,92	2,12	3.641,00 €	3.963,00 €	3,52	3.781,00 €	4.550,00 €	4.923,00 €	7.744,00 €	8.513,00 €	8.886,00 €
0,92	2,52	3.957,00 €	4.344,00 €	4,22	3.781,00 €	4.550,00 €	4.923,00 €	8.125,00 €	8.894,00 €	9.267,00 €
0,92	2,92	4.299,00 €	4.750,00 €	4,93	3.781,00 €	4.550,00 €	4.923,00 €	8.531,00 €	9.300,00 €	9.673,00 €
0,92	3,32	4.632,00 €	5.148,00 €	5,63	3.781,00 €	4.550,00 €	4.923,00 €	8.929,00 €	9.698,00 €	10.071,00 €
1,32	0,92	2.975,00 €	3.168,00 €	2,11	3.781,00 €	4.550,00 €	4.923,00 €	6.949,00 €	7.718,00 €	8.091,00 €
1,32	1,32	3.332,00 €	3.622,00 €	3,17	3.781,00 €	4.550,00 €	4.923,00 €	7.403,00 €	8.172,00 €	8.545,00 €
1,32	1,72	3.690,00 €	4.077,00 €	4,22	3.781,00 €	4.550,00 €	4.923,00 €	7.858,00 €	8.627,00 €	9.000,00 €
1,32	2,12	4.030,00 €	4.513,00 €	5,28	3.781,00 €	4.550,00 €	4.923,00 €	8.294,00 €	9.063,00 €	9.436,00 €
1,32	2,52	4.396,00 €	4.976,00 €	6,34	3.781,00 €	4.550,00 €	4.923,00 €	8.757,00 €	9.526,00 €	9.899,00 €
1,32	2,92	4.753,00 €	5.430,00 €	7,39	3.781,00 €	4.550,00 €	4.923,00 €	9.211,00 €	9.980,00 €	10.353,00 €
1,32	3,32	5.094,00 €	5.867,00 €	8,45	4.192,00 €	4.550,00 €	4.923,00 €	10.059,00 €	10.417,00 €	10.790,00 €
1,32	3,72	5.460,00 €	6.329,00 €	9,50	4.192,00 €	4.550,00 €	5.204,00 €	10.521,00 €	10.879,00 €	11.533,00 €
1,72	1,72	4.054,00 €	4.569,00 €	5,63	3.781,00 €	4.550,00 €	4.923,00 €	8.350,00 €	9.119,00 €	9.492,00 €
1,72	2,12	4.445,00 €	5.089,00 €	7,04	3.781,00 €	4.550,00 €	4.923,00 €	8.870,00 €	9.639,00 €	10.012,00 €
1,72	2,52	4.826,00 €	5.599,00 €	8,45	3.781,00 €	4.550,00 €	4.923,00 €	9.380,00 €	10.149,00 €	10.522,00 €
1,72	2,92	5.191,00 €	6.093,00 €	9,86	4.192,00 €	4.550,00 €	5.204,00 €	10.285,00 €	10.643,00 €	11.297,00 €
1,72	3,32	5.582,00 €	6.612,00 €	11,26	4.192,00 €	4.550,00 €	5.204,00 €	10.804,00 €	11.162,00 €	11.816,00 €
1,72	3,72	5.963,00 €	7.123,00 €	12,67	4.649,00 €	5.400,00 €	5.204,00 €	11.772,00 €	12.523,00 €	12.327,00 €
1,72	4,12	6.328,00 €	7.616,00 €	14,08	4.649,00 €	5.400,00 €	5.812,00 €	12.265,00 €	13.016,00 €	13.428,00 €
1,72	4,52	6.709,00 €	8.127,00 €	15,49	4.649,00 €	5.400,00 €	5.812,00 €	12.776,00 €	13.527,00 €	13.939,00 €
1,72	4,92	7.100,00 €	8.646,00 €	16,90	4.649,00 €	5.400,00 €	5.812,00 €	13.295,00 €	14.046,00 €	14.458,00 €
2,12	2,12	4.851,00 €	5.656,00 €	8,80	4.192,00 €	4.550,00 €	4.923,00 €	9.848,00 €	10.206,00 €	10.579,00 €
2,12	2,52	5.240,00 €	6.206,00 €	10,56	4.192,00 €	4.550,00 €	5.204,00 €	10.398,00 €	10.756,00 €	11.410,00 €
2,12	2,92	5.654,00 €	6.782,00 €	12,32	4.649,00 €	5.400,00 €	5.812,00 €	11.431,00 €	12.182,00 €	12.594,00 €
2,12	3,32	6.060,00 €	7.349,00 €	14,08	4.649,00 €	5.400,00 €	5.812,00 €	11.998,00 €	12.749,00 €	13.161,00 €
2,12	3,72	6.449,00 €	7.899,00 €	15,84	4.649,00 €	5.400,00 €	5.812,00 €	12.548,00 €	13.299,00 €	13.711,00 €
2,12	4,12	6.855,00 €	8.465,00 €	17,60	5.280,00 €	5.400,00 €	5.812,00 €	13.745,00 €	13.865,00 €	14.277,00 €
2,12	4,52	7.270,00 €	9.042,00 €	19,36	5.280,00 €	5.896,00 €	5.812,00 €	14.322,00 €	14.938,00 €	14.854,00 €
2,12	4,92	7.658,00 €	9.591,00 €	21,12	5.280,00 €	5.896,00 €	7.329,00 €	14.871,00 €	15.487,00 €	16.920,00 €
2,12	5,32	8.065,00 €	10.158,00 €	22,88	5.280,00 €	5.896,00 €	7.329,00 €	15.438,00 €	16.054,00 €	17.487,00 €
2,52	2,52	5.678,00 €	6.838,00 €	12,67	4.649,00 €	5.400,00 €	5.812,00 €	11.487,00 €	12.238,00 €	12.650,00 €
2,52	2,92	6.109,00 €	7.462,00 €	14,78	4.649,00 €	5.400,00 €	5.812,00 €	12.111,00 €	12.862,00 €	13.274,00 €
2,52	3,32	6.521,00 €	8.068,00 €	16,90	4.649,00 €	5.400,00 €	5.812,00 €	12.717,00 €	13.468,00 €	13.880,00 €
2,52	3,72	6.953,00 €	8.691,00 €	19,01	5.280,00 €	5.896,00 €	5.812,00 €	13.971,00 €	14.587,00 €	14.503,00 €
2,52	4,12	7.391,00 €	9.324,00 €	21,12	5.280,00 €	5.896,00 €	7.329,00 €	14.604,00 €	15.220,00 €	16.653,00 €
2,52	4,52	7.804,00 €	9.930,00 €	23,23	5.280,00 €	5.896,00 €	7.329,00 €	15.210,00 €	15.826,00 €	17.259,00 €
2,52	4,92	8.234,00 €	10.553,00 €	25,34	5.280,00 €	5.896,00 €	7.329,00 €	15.833,00 €	16.449,00 €	17.882,00 €
2,52	5,32	8.674,00 €	11.186,00 €	27,46	5.280,00 €	5.896,00 €	7.329,00 €	16.466,00 €	17.082,00 €	18.515,00 €
2,52	5,72	9.087,00 €	11.792,00 €	29,57	5.844,00 €	7.181,00 €	7.329,00 €	17.636,00 €	18.973,00 €	19.121,00 €
2,92	2,92	6.546,00 €	8.125,00 €	17,25	4.649,00 €	5.400,00 €	5.812,00 €	12.774,00 €	13.525,00 €	13.937,00 €
2,92	3,32	7.001,00 €	8.805,00 €	19,71	5.280,00 €	5.896,00 €	5.812,00 €	14.085,00 €	14.701,00 €	14.617,00 €
2,92	3,72	7.465,00 €	9.494,00 €	22,18	5.280,00 €	5.896,00 €	7.329,00 €	14.774,00 €	15.390,00 €	16.823,00 €
2,92	4,12	7.902,00 €	10.157,00 €	24,64	5.280,00 €	5.896,00 €	7.329,00 €	15.437,00 €	16.053,00 €	17.486,00 €
2,92	4,52	8.356,00 €	10.836,00 €	27,10	5.280,00 €	5.896,00 €	7.329,00 €	16.116,00 €	16.732,00 €	18.165,00 €
2,92	4,92	8.820,00 €	11.525,00 €	29,57	5.844,00 €	7.181,00 €	7.329,00 €	17.369,00 €	18.706,00 €	18.854,00 €
2,92	5,32	9.257,00 €	12.188,00 €	32,03	5.844,00 €	7.181,00 €	7.329,00 €	18.032,00 €	19.369,00 €	19.517,00 €
2,92	5,72	9.711,00 €	12.868,00 €	34,50	5.844,00 €	7.181,00 €	7.329,00 €	18.712,00 €	20.049,00 €	20.197,00 €
2,92	6,12	10.166,00 €	13.549,00 €	36,96	5.844,00 €	7.181,00 €	7.329,00 €	19.393,00 €	20.730,00 €	20.878,00 €
3,32	3,32	7.489,00 €	9.550,00 €	22,53	5.280,00 €	5.896,00 €	7.329,00 €	14.830,00 €	15.446,00 €	16.879,00 €
3,32	3,72	7.950,00 €	10.270,00 €	25,34	5.280,00 €	5.896,00 €	7.329,00 €	15.550,00 €	16.166,00 €	17.599,00 €
3,32	4,12	8.429,00 €	11.006,00 €	28,16	5.844,00 €	5.896,00 €	7.329,00 €	16.850,00 €	16.902,00 €	18.335,00 €
3,32	4,52	8.917,00 €	11.751,00 €	30,98	5.844,00 €	7.181,00 €	7.329,00 €	17.595,00 €	18.932,00 €	19.080,00 €
3,32	4,92	9.378,00 €	12.470,00 €	33,79	5.844,00 €	7.181,00 €	7.329,00 €	18.314,00 €	19.651,00 €	19.799,00 €
3,32	5,32	9.857,00 €	13.207,00 €	36,61	5.844,00 €	7.181,00 €	7.434,00 €	19.051,00 €	20.388,00 €	20.641,00 €
3,32	5,72	10.336,00 €	13.944,00 €	39,42	6.729,00 €	7.181,00 €	7.434,00 €	20.673,00 €	21.125,00 €	21.378,00 €

NOTA : Os portes serão grátis para encomendas com PVP superior a 4.500,00 €.

CÂMARAS FRIGORÍFICAS - ESPESSURA 60 MM



ALTURA INTERIOR – 2,40 metros
porta com 0,80 m x 1,90 m

REFRIGERAÇÃO

DIMENSÕES EXTERIORES		PAINEL altura exterior		CUBICAGEM (m3)	GRUPO			CONJUNTO COMPLETO DE PAINEL COM CHÃO + GRUPO		
LARG.	PROF.	2,46 metros SEM CHÃO	2,52 metros C/ CHÃO - S8		MONOBLOCO	TETO	À DISTÂNCIA	PAINEL + MONOBLOCO	PAINEL + TETO	PAINEL + À DISTÂNCIA
0,92	1,72	3.461,00 €	3.719,00 €	3,07	3.781,00 €	4.550,00 €	4.923,00 €	7.500,00 €	8.269,00 €	8.642,00 €
0,92	2,12	3.818,00 €	4.141,00 €	3,84	3.781,00 €	4.550,00 €	4.923,00 €	7.922,00 €	8.691,00 €	9.064,00 €
0,92	2,52	4.159,00 €	4.545,00 €	4,61	3.781,00 €	4.550,00 €	4.923,00 €	8.326,00 €	9.095,00 €	9.468,00 €
0,92	2,92	4.525,00 €	4.976,00 €	5,38	3.781,00 €	4.550,00 €	4.923,00 €	8.757,00 €	9.526,00 €	9.899,00 €
0,92	3,32	4.883,00 €	5.398,00 €	6,14	3.781,00 €	4.550,00 €	4.923,00 €	9.179,00 €	9.948,00 €	10.321,00 €
1,32	0,92	3.104,00 €	3.297,00 €	2,30	3.781,00 €	4.550,00 €	4.923,00 €	7.078,00 €	7.847,00 €	8.220,00 €
1,32	1,32	3.485,00 €	3.775,00 €	3,46	3.781,00 €	4.550,00 €	4.923,00 €	7.556,00 €	8.325,00 €	8.698,00 €
1,32	1,72	3.867,00 €	4.254,00 €	4,61	3.781,00 €	4.550,00 €	4.923,00 €	8.035,00 €	8.804,00 €	9.177,00 €
1,32	2,12	4.231,00 €	4.715,00 €	5,76	3.781,00 €	4.550,00 €	4.923,00 €	8.496,00 €	9.265,00 €	9.638,00 €
1,32	2,52	4.622,00 €	5.202,00 €	6,91	3.781,00 €	4.550,00 €	4.923,00 €	8.983,00 €	9.752,00 €	10.125,00 €
1,32	2,92	5.004,00 €	5.681,00 €	8,06	3.781,00 €	4.550,00 €	4.923,00 €	9.462,00 €	10.231,00 €	10.604,00 €
1,32	3,32	5.368,00 €	6.142,00 €	9,22	4.192,00 €	4.550,00 €	4.923,00 €	10.334,00 €	10.692,00 €	11.065,00 €
1,32	3,72	5.759,00 €	6.629,00 €	10,37	4.192,00 €	4.550,00 €	5.204,00 €	10.821,00 €	11.179,00 €	11.833,00 €
1,72	1,72	4.256,00 €	4.771,00 €	6,14	3.781,00 €	4.550,00 €	4.923,00 €	8.552,00 €	9.321,00 €	9.694,00 €
1,72	2,12	4.671,00 €	5.315,00 €	7,68	3.781,00 €	4.550,00 €	4.923,00 €	9.096,00 €	9.865,00 €	10.238,00 €
1,72	2,52	5.077,00 €	5.850,00 €	9,22	3.781,00 €	4.550,00 €	4.923,00 €	9.631,00 €	10.400,00 €	10.773,00 €
1,72	2,92	5.466,00 €	6.367,00 €	10,75	4.192,00 €	4.550,00 €	5.204,00 €	10.559,00 €	10.917,00 €	11.571,00 €
1,72	3,32	5.880,00 €	6.911,00 €	12,29	4.192,00 €	4.550,00 €	5.204,00 €	11.103,00 €	11.461,00 €	12.115,00 €
1,72	3,72	6.286,00 €	7.446,00 €	13,82	4.649,00 €	5.400,00 €	5.204,00 €	12.095,00 €	12.846,00 €	12.650,00 €
1,72	4,12	6.675,00 €	7.964,00 €	15,36	4.649,00 €	5.400,00 €	5.812,00 €	12.613,00 €	13.364,00 €	13.776,00 €
1,72	4,52	7.081,00 €	8.499,00 €	16,90	4.649,00 €	5.400,00 €	5.812,00 €	13.148,00 €	13.899,00 €	14.311,00 €
1,72	4,92	7.496,00 €	9.042,00 €	18,43	4.649,00 €	5.400,00 €	5.812,00 €	13.691,00 €	14.442,00 €	14.854,00 €
2,12	2,12	5.101,00 €	5.906,00 €	9,60	4.192,00 €	4.550,00 €	4.923,00 €	10.098,00 €	10.456,00 €	10.829,00 €
2,12	2,52	5.514,00 €	6.480,00 €	11,52	4.192,00 €	4.550,00 €	5.204,00 €	10.672,00 €	11.030,00 €	11.684,00 €
2,12	2,92	5.953,00 €	7.080,00 €	13,44	4.649,00 €	5.400,00 €	5.812,00 €	11.729,00 €	12.480,00 €	12.892,00 €
2,12	3,32	6.384,00 €	7.672,00 €	15,36	4.649,00 €	5.400,00 €	5.812,00 €	12.321,00 €	13.072,00 €	13.484,00 €
2,12	3,72	6.797,00 €	8.246,00 €	17,28	4.649,00 €	5.400,00 €	5.812,00 €	12.895,00 €	13.646,00 €	14.058,00 €
2,12	4,12	7.227,00 €	8.837,00 €	19,20	5.280,00 €	5.400,00 €	5.812,00 €	14.117,00 €	14.237,00 €	14.649,00 €
2,12	4,52	7.666,00 €	9.444,00 €	21,12	5.280,00 €	5.896,00 €	5.812,00 €	14.724,00 €	15.340,00 €	15.256,00 €
2,12	4,92	8.080,00 €	10.011,00 €	23,04	5.280,00 €	5.896,00 €	7.329,00 €	15.291,00 €	15.907,00 €	17.340,00 €
2,12	5,32	8.509,00 €	10.603,00 €	24,96	5.280,00 €	5.896,00 €	7.329,00 €	15.883,00 €	16.499,00 €	17.932,00 €
2,52	2,52	5.978,00 €	7.137,00 €	13,82	4.649,00 €	5.400,00 €	5.812,00 €	11.786,00 €	12.537,00 €	12.949,00 €
2,52	2,92	6.432,00 €	7.785,00 €	16,13	4.649,00 €	5.400,00 €	5.812,00 €	12.434,00 €	13.185,00 €	13.597,00 €
2,52	3,32	6.869,00 €	8.416,00 €	18,43	4.649,00 €	5.400,00 €	5.812,00 €	13.065,00 €	13.816,00 €	14.228,00 €
2,52	3,72	7.325,00 €	9.063,00 €	20,74	5.280,00 €	5.896,00 €	5.812,00 €	14.343,00 €	14.959,00 €	14.875,00 €
2,52	4,12	7.787,00 €	9.721,00 €	23,04	5.280,00 €	5.896,00 €	7.329,00 €	15.001,00 €	15.617,00 €	17.050,00 €
2,52	4,52	8.224,00 €	10.351,00 €	25,34	5.280,00 €	5.896,00 €	7.329,00 €	15.631,00 €	16.247,00 €	17.680,00 €
2,52	4,92	8.680,00 €	10.998,00 €	27,65	5.280,00 €	5.896,00 €	7.329,00 €	16.278,00 €	16.894,00 €	18.327,00 €
2,52	5,32	9.143,00 €	11.655,00 €	29,95	5.280,00 €	5.896,00 €	7.329,00 €	16.935,00 €	17.551,00 €	18.984,00 €
2,52	5,72	9.580,00 €	12.286,00 €	32,26	5.844,00 €	7.181,00 €	7.329,00 €	18.130,00 €	19.467,00 €	19.615,00 €
2,92	2,92	6.893,00 €	8.472,00 €	18,82	4.649,00 €	5.400,00 €	5.812,00 €	13.121,00 €	13.872,00 €	14.284,00 €
2,92	3,32	7.373,00 €	9.177,00 €	21,50	5.280,00 €	5.896,00 €	5.812,00 €	14.457,00 €	15.073,00 €	14.989,00 €
2,92	3,72	7.860,00 €	9.890,00 €	24,19	5.280,00 €	5.896,00 €	7.329,00 €	15.170,00 €	15.786,00 €	17.219,00 €
2,92	4,12	8.322,00 €	10.577,00 €	26,88	5.280,00 €	5.896,00 €	7.329,00 €	15.857,00 €	16.473,00 €	17.906,00 €
2,92	4,52	8.801,00 €	11.282,00 €	29,57	5.280,00 €	5.896,00 €	7.329,00 €	16.562,00 €	17.178,00 €	18.611,00 €
2,92	4,92	9.289,00 €	11.994,00 €	32,26	5.844,00 €	7.181,00 €	7.329,00 €	17.838,00 €	19.175,00 €	19.323,00 €
2,92	5,32	9.750,00 €	12.682,00 €	34,94	5.844,00 €	7.181,00 €	7.329,00 €	18.526,00 €	19.863,00 €	20.011,00 €
2,92	5,72	10.229,00 €	13.386,00 €	37,63	5.844,00 €	7.181,00 €	7.329,00 €	19.230,00 €	20.567,00 €	20.715,00 €
2,92	6,12	10.708,00 €	14.090,00 €	40,32	5.844,00 €	7.181,00 €	7.329,00 €	19.934,00 €	21.271,00 €	21.419,00 €
3,32	3,32	7.885,00 €	9.946,00 €	24,58	5.280,00 €	5.896,00 €	7.329,00 €	15.226,00 €	15.842,00 €	17.275,00 €
3,32	3,72	8.370,00 €	10.690,00 €	27,65	5.280,00 €	5.896,00 €	7.329,00 €	15.970,00 €	16.586,00 €	18.019,00 €
3,32	4,12	8.874,00 €	11.451,00 €	30,72	5.844,00 €	5.896,00 €	7.329,00 €	17.295,00 €	17.347,00 €	18.780,00 €
3,32	4,52	9.386,00 €	12.220,00 €	33,79	5.844,00 €	7.181,00 €	7.329,00 €	18.064,00 €	19.401,00 €	19.549,00 €
3,32	4,92	9.871,00 €	12.964,00 €	36,86	5.844,00 €	7.181,00 €	7.329,00 €	18.808,00 €	20.145,00 €	20.293,00 €
3,32	5,32	10.375,00 €	13.725,00 €	39,94	5.844,00 €	7.181,00 €	7.434,00 €	19.569,00 €	20.906,00 €	21.159,00 €
3,32	5,72	10.956,00 €	14.486,00 €	43,01	6.729,00 €	7.181,00 €	7.434,00 €	21.215,00 €	21.667,00 €	21.920,00 €

NOTA : Os portes serão grátis para encomendas com PVP superior a 4.500,00 €.

CÂMARAS FRIGORÍFICAS – ESPESSURA 100 MM



ALTURA EXTERIOR – 2,20 metros
 ALTURA INTERIOR – 2,00 metros
 porta com 0,80 m x 1,90 m

CONSERVAÇÃO
 DE CONGELADOS

DIMENSÕES EXTERIORES		PAINEL altura exterior de 2,20 metros C/ CHÃO - S8	CUBICAGEM (m3)	GRUPO			CONJUNTO COMPLETO PAINEL C/ CHÃO + GRUPO		
LARG.	PROF.			MONOBLOCO	TETO	À DISTÂNCIA	PAINEL + MONOBLOCO	PAINEL TETO	PAINEL + À DISTÂNCIA
1	1,8	4.238,00 €	2,56	4.381,00 €	5.127,00 €	5.461,00 €	8.619,00 €	9.365,00 €	9.699,00 €
1	2,2	4.675,00 €	3,20	4.381,00 €	5.127,00 €	5.461,00 €	9.056,00 €	9.802,00 €	10.136,00 €
1	2,6	5.094,00 €	3,84	4.381,00 €	5.127,00 €	5.461,00 €	9.475,00 €	10.221,00 €	10.555,00 €
1	3	5.539,00 €	4,48	4.670,00 €	5.127,00 €	5.461,00 €	10.209,00 €	10.666,00 €	11.000,00 €
1	3,4	5.975,00 €	5,12	4.670,00 €	6.439,00 €	5.647,00 €	10.645,00 €	12.414,00 €	11.622,00 €
1,4	1	3.801,00 €	1,92	4.381,00 €	5.127,00 €	5.461,00 €	8.182,00 €	8.928,00 €	9.262,00 €
1,4	1,4	4.305,00 €	2,88	4.381,00 €	5.127,00 €	5.461,00 €	8.686,00 €	9.432,00 €	9.766,00 €
1,4	1,8	4.808,00 €	3,84	4.381,00 €	5.127,00 €	5.461,00 €	9.189,00 €	9.935,00 €	10.269,00 €
1,4	2,2	5.295,00 €	4,80	4.670,00 €	6.439,00 €	5.461,00 €	9.965,00 €	11.734,00 €	10.756,00 €
1,4	2,6	5.807,00 €	5,76	4.670,00 €	6.439,00 €	5.647,00 €	10.477,00 €	12.246,00 €	11.454,00 €
1,4	3	6.310,00 €	6,72	5.768,00 €	6.439,00 €	6.592,00 €	12.078,00 €	12.749,00 €	12.902,00 €
1,4	3,4	6.797,00 €	7,68	5.768,00 €	6.439,00 €	6.592,00 €	12.565,00 €	13.236,00 €	13.389,00 €
1,4	3,8	7.308,00 €	8,64	-----	6.439,00 €	6.592,00 €	-----	13.747,00 €	13.900,00 €
1,8	1,8	5.362,00 €	5,12	4.670,00 €	6.439,00 €	5.647,00 €	10.032,00 €	11.801,00 €	11.009,00 €
1,8	2,2	5.941,00 €	6,40	5.768,00 €	6.439,00 €	5.647,00 €	11.709,00 €	12.380,00 €	11.588,00 €
1,8	2,6	6.511,00 €	7,68	5.768,00 €	6.439,00 €	6.592,00 €	12.279,00 €	12.950,00 €	13.103,00 €
1,8	3	7.065,00 €	8,96	-----	6.439,00 €	6.592,00 €	-----	13.504,00 €	13.657,00 €
1,8	3,4	7.644,00 €	10,24	-----	-----	-----	-----	-----	-----
1,8	3,8	8.214,00 €	11,52	5.866,00 €	-----	-----	14.080,00 €	-----	-----
1,8	4,2	8.768,00 €	12,80	5.866,00 €	7.582,00 €	7.550,00 €	14.634,00 €	16.350,00 €	16.318,00 €
1,8	4,6	9.338,00 €	14,08	5.866,00 €	7.582,00 €	7.550,00 €	15.204,00 €	16.920,00 €	16.888,00 €
1,8	5	9.918,00 €	15,36	6.377,00 €	7.582,00 €	7.550,00 €	16.295,00 €	17.500,00 €	17.468,00 €
2,2	2,2	6.578,00 €	8,00	5.768,00 €	6.439,00 €	6.592,00 €	12.346,00 €	13.017,00 €	13.170,00 €
2,2	2,6	7.199,00 €	9,60	-----	6.439,00 €	-----	-----	13.638,00 €	-----
2,2	3	7.845,00 €	11,20	5.866,00 €	-----	-----	13.711,00 €	-----	-----
2,2	3,4	8.482,00 €	12,80	5.866,00 €	7.582,00 €	-----	14.348,00 €	16.064,00 €	-----
2,2	3,8	9.103,00 €	14,40	5.866,00 €	7.582,00 €	7.550,00 €	14.969,00 €	16.685,00 €	16.653,00 €
2,2	4,2	9.741,00 €	16,00	6.377,00 €	7.582,00 €	7.550,00 €	16.118,00 €	17.323,00 €	17.291,00 €
2,2	4,6	10.386,00 €	17,60	6.377,00 €	7.582,00 €	8.103,00 €	16.763,00 €	17.968,00 €	18.489,00 €
2,2	5	11.007,00 €	19,20	6.377,00 €	7.582,00 €	8.103,00 €	17.384,00 €	18.589,00 €	19.110,00 €
2,2	5,4	11.645,00 €	20,80	6.377,00 €	7.582,00 €	8.103,00 €	18.022,00 €	19.227,00 €	19.748,00 €
2,6	2,6	7.912,00 €	11,52	5.866,00 €	-----	-----	13.778,00 €	-----	-----
2,6	3	8.616,00 €	13,44	5.866,00 €	7.582,00 €	7.550,00 €	14.482,00 €	16.198,00 €	16.166,00 €
2,6	3,4	9.304,00 €	15,36	5.866,00 €	7.582,00 €	7.550,00 €	15.170,00 €	16.886,00 €	16.854,00 €
2,6	3,8	10.008,00 €	17,28	6.377,00 €	7.582,00 €	8.103,00 €	16.385,00 €	17.590,00 €	18.111,00 €
2,6	4,2	10.721,00 €	19,20	6.377,00 €	7.582,00 €	8.103,00 €	17.098,00 €	18.303,00 €	18.824,00 €
2,6	4,6	11.409,00 €	21,12	6.377,00 €	-----	8.103,00 €	17.786,00 €	-----	19.512,00 €
2,6	5	12.113,00 €	23,04	-----	-----	11.053,00 €	-----	-----	23.166,00 €
2,6	5,4	12.826,00 €	24,96	-----	-----	11.053,00 €	-----	-----	23.879,00 €
2,6	5,8	13.514,00 €	26,88	-----	-----	11.053,00 €	-----	-----	24.567,00 €
3	3	9.371,00 €	15,68	5.866,00 €	7.582,00 €	7.550,00 €	15.237,00 €	16.953,00 €	16.921,00 €
3	3,4	10.142,00 €	17,92	6.377,00 €	7.582,00 €	8.103,00 €	16.519,00 €	17.724,00 €	18.245,00 €
3	3,8	10.922,00 €	20,16	-----	-----	8.103,00 €	-----	-----	19.025,00 €
3	4,2	11.677,00 €	22,40	-----	-----	11.053,00 €	-----	-----	22.730,00 €
3	4,6	12.448,00 €	24,64	-----	-----	11.053,00 €	-----	-----	23.501,00 €
3	5	13.228,00 €	26,88	-----	-----	11.053,00 €	-----	-----	24.281,00 €
3	5,4	13.983,00 €	29,12	-----	-----	11.993,00 €	-----	-----	25.976,00 €
3	5,8	14.755,00 €	31,36	-----	-----	13.429,00 €	-----	-----	28.184,00 €
3	6,2	15.526,00 €	33,60	-----	-----	13.429,00 €	-----	-----	28.955,00 €
3,4	3,4	10.990,00 €	20,48	-----	-----	8.103,00 €	-----	-----	19.093,00 €
3,4	3,8	11.811,00 €	23,04	-----	-----	11.053,00 €	-----	-----	22.864,00 €
3,4	4,2	12.649,00 €	25,60	-----	-----	11.053,00 €	-----	-----	23.702,00 €
3,4	4,6	13.497,00 €	28,16	-----	-----	11.993,00 €	-----	-----	25.490,00 €
3,4	5	14.318,00 €	30,72	-----	-----	11.993,00 €	-----	-----	26.311,00 €
3,4	5,4	15.156,00 €	33,28	-----	-----	13.429,00 €	-----	-----	28.585,00 €
3,4	5,8	15.995,00 €	35,84	-----	-----	13.429,00 €	-----	-----	29.424,00 €

NOTA : Os portes serão grátis para encomendas com PVP superior a 4.500,00 €.

CÂMARAS FRIGORÍFICAS - ESPESSURA 100 MM

ALTURA EXTERIOR - 2,40 metros

ALTURA INTERIOR - 2,20 metros

porta com 0,80 m x 1,90 m

**CONSERVAÇÃO
DE CONGELADOS**

DIMENSÕES EXTERIORES		PAINEL	CUBICAGEM (m3)	GRUPO			CONJUNTO COMPLETO PAINEL C/ CHÃO + GRUPO		
LARG.	PROF.	altura exterior de 2,40 metros C/ CHÃO - S8		MONOBLOCO	TETO	À DISTÂNCIA	PAINEL + MONOBLOCO	PAINEL TETO	PAINEL + À DISTÂNCIA
1	1,8	4.423,00 €	2,82	4.381,00 €	5.127,00 €	5.461,00 €	8.804,00 €	9.550,00 €	9.884,00 €
1	2,2	4.888,00 €	3,52	4.381,00 €	5.127,00 €	5.461,00 €	9.269,00 €	10.015,00 €	10.349,00 €
1	2,6	5.336,00 €	4,22	4.381,00 €	5.127,00 €	5.461,00 €	9.717,00 €	10.463,00 €	10.797,00 €
1	3	5.810,00 €	4,93	4.670,00 €	5.127,00 €	5.461,00 €	10.480,00 €	10.937,00 €	11.271,00 €
1	3,4	6.275,00 €	5,63	4.670,00 €	6.439,00 €	5.647,00 €	10.945,00 €	12.714,00 €	11.922,00 €
1,4	1	3.958,00 €	2,11	4.381,00 €	5.127,00 €	5.461,00 €	8.339,00 €	9.085,00 €	9.419,00 €
1,4	1,4	4.490,00 €	3,17	4.381,00 €	5.127,00 €	5.461,00 €	8.871,00 €	9.617,00 €	9.951,00 €
1,4	1,8	5.023,00 €	4,22	4.381,00 €	5.127,00 €	5.461,00 €	9.404,00 €	10.150,00 €	10.484,00 €
1,4	2,2	5.537,00 €	5,28	4.670,00 €	6.439,00 €	5.461,00 €	10.207,00 €	11.976,00 €	10.998,00 €
1,4	2,6	6.078,00 €	6,34	4.670,00 €	6.439,00 €	5.647,00 €	10.748,00 €	12.517,00 €	11.725,00 €
1,4	3	6.610,00 €	7,39	5.768,00 €	6.439,00 €	6.592,00 €	12.378,00 €	13.049,00 €	13.202,00 €
1,4	3,4	7.124,00 €	8,45	5.768,00 €	6.439,00 €	6.592,00 €	12.892,00 €	13.563,00 €	13.716,00 €
1,4	3,8	7.665,00 €	9,50	-----	6.439,00 €	6.592,00 €	-----	14.104,00 €	14.257,00 €
1,8	1,8	5.604,00 €	5,63	4.670,00 €	6.439,00 €	5.647,00 €	10.274,00 €	12.043,00 €	11.251,00 €
1,8	2,2	6.212,00 €	7,04	5.768,00 €	6.439,00 €	5.647,00 €	11.980,00 €	12.651,00 €	11.859,00 €
1,8	2,6	6.811,00 €	8,45	5.768,00 €	6.439,00 €	6.592,00 €	12.579,00 €	13.250,00 €	13.403,00 €
1,8	3	7.393,00 €	9,86	-----	6.439,00 €	6.592,00 €	-----	13.832,00 €	13.985,00 €
1,8	3,4	8.001,00 €	11,26	-----	-----	-----	-----	-----	-----
1,8	3,8	8.599,00 €	12,67	5.866,00 €	-----	-----	14.465,00 €	-----	-----
1,8	4,2	9.181,00 €	14,08	5.866,00 €	7.582,00 €	7.550,00 €	15.047,00 €	16.763,00 €	16.731,00 €
1,8	4,6	9.780,00 €	15,49	5.866,00 €	7.582,00 €	7.550,00 €	15.646,00 €	17.362,00 €	17.330,00 €
1,8	5	10.388,00 €	16,90	6.377,00 €	7.582,00 €	7.550,00 €	16.765,00 €	17.970,00 €	17.938,00 €
2,2	2,2	6.878,00 €	8,80	5.768,00 €	6.439,00 €	6.592,00 €	12.646,00 €	13.317,00 €	13.470,00 €
2,2	2,6	7.527,00 €	10,56	-----	6.439,00 €	-----	-----	13.966,00 €	-----
2,2	3	8.202,00 €	12,32	5.866,00 €	-----	-----	14.068,00 €	-----	-----
2,2	3,4	8.868,00 €	14,08	5.866,00 €	7.582,00 €	-----	14.734,00 €	16.450,00 €	-----
2,2	3,8	9.516,00 €	15,84	5.866,00 €	7.582,00 €	7.550,00 €	15.382,00 €	17.098,00 €	17.066,00 €
2,2	4,2	10.182,00 €	17,60	6.377,00 €	7.582,00 €	7.550,00 €	16.559,00 €	17.764,00 €	17.732,00 €
2,2	4,6	10.857,00 €	19,36	6.377,00 €	7.582,00 €	8.103,00 €	17.234,00 €	18.439,00 €	18.960,00 €
2,2	5	11.505,00 €	21,12	6.377,00 €	7.582,00 €	8.103,00 €	17.882,00 €	19.087,00 €	19.608,00 €
2,2	5,4	12.172,00 €	22,88	6.377,00 €	7.582,00 €	8.103,00 €	18.549,00 €	19.754,00 €	20.275,00 €
2,6	2,6	8.268,00 €	12,67	5.866,00 €	-----	-----	14.134,00 €	-----	-----
2,6	3	9.001,00 €	14,78	5.866,00 €	7.582,00 €	7.550,00 €	14.867,00 €	16.583,00 €	16.551,00 €
2,6	3,4	9.717,00 €	16,90	5.866,00 €	7.582,00 €	7.550,00 €	15.583,00 €	17.299,00 €	17.267,00 €
2,6	3,8	10.451,00 €	19,01	6.377,00 €	7.582,00 €	8.103,00 €	16.828,00 €	18.033,00 €	18.554,00 €
2,6	4,2	11.192,00 €	21,12	6.377,00 €	7.582,00 €	8.103,00 €	17.569,00 €	18.774,00 €	19.295,00 €
2,6	4,6	11.908,00 €	23,23	6.377,00 €	-----	8.103,00 €	18.285,00 €	-----	20.011,00 €
2,6	5	12.641,00 €	25,34	-----	-----	11.053,00 €	-----	-----	23.694,00 €
2,6	5,4	13.383,00 €	27,46	-----	-----	11.053,00 €	-----	-----	24.436,00 €
2,6	5,8	14.098,00 €	29,57	-----	-----	11.053,00 €	-----	-----	25.151,00 €
3	3	9.784,00 €	17,25	5.866,00 €	7.582,00 €	7.550,00 €	15.650,00 €	17.366,00 €	17.334,00 €
3	3,4	10.584,00 €	19,71	6.377,00 €	7.582,00 €	8.103,00 €	16.961,00 €	18.166,00 €	18.687,00 €
3	3,8	11.393,00 €	22,18	-----	-----	8.103,00 €	-----	-----	19.496,00 €
3	4,2	12.176,00 €	24,64	-----	-----	11.053,00 €	-----	-----	23.229,00 €
3	4,6	12.976,00 €	27,10	-----	-----	11.053,00 €	-----	-----	24.029,00 €
3	5	13.784,00 €	29,57	-----	-----	11.053,00 €	-----	-----	24.837,00 €
3	5,4	14.568,00 €	32,03	-----	-----	11.993,00 €	-----	-----	26.561,00 €
3	5,8	15.367,00 €	34,50	-----	-----	13.429,00 €	-----	-----	28.796,00 €
3	6,2	16.168,00 €	36,96	-----	-----	13.429,00 €	-----	-----	29.597,00 €
3,4	3,4	11.460,00 €	22,53	-----	-----	8.103,00 €	-----	-----	19.563,00 €
3,4	3,8	12.310,00 €	25,34	-----	-----	11.053,00 €	-----	-----	23.363,00 €
3,4	4,2	13.177,00 €	28,16	-----	-----	11.053,00 €	-----	-----	24.230,00 €
3,4	4,6	14.053,00 €	30,98	-----	-----	11.993,00 €	-----	-----	26.046,00 €
3,4	5	14.903,00 €	33,79	-----	-----	11.993,00 €	-----	-----	26.896,00 €
3,4	5,4	15.770,00 €	36,61	-----	-----	13.429,00 €	-----	-----	29.199,00 €
3,4	5,8	16.637,00 €	39,42	-----	-----	13.429,00 €	-----	-----	30.066,00 €

NOTA : Os portes serão grátis para encomendas com PVP superior a 4.500,00 €.

CÂMARAS FRIGORÍFICAS - ESPESSURA 100 MM

ALTURA EXTERIOR - 2,60 metros

ALTURA INTERIOR - 2,40 metros

porta com 0,80 m x 1,90 m

**CONSERVAÇÃO
DE CONGELADOS**



DIMENSÕES EXTERIORES		PAINEL	CUBICAGEM (m3)	GRUPO			CONJUNTO COMPLETO PAINEL C/ CHÃO + GRUPO		
LARG.	PROF.	altura exterior de 2,60 metros C/ CHÃO - S8		MONOBLOCO	TETO	À DISTÂNCIA	PAINEL + MONOBLOCO	PAINEL TETO	PAINEL + À DISTÂNCIA
1	1,8	4.609,00 €	3,07	4.381,00 €	5.127,00 €	5.461,00 €	8.990,00 €	9.736,00 €	10.070,00 €
1	2,2	5.102,00 €	3,84	4.381,00 €	5.127,00 €	5.461,00 €	9.483,00 €	10.229,00 €	10.563,00 €
1	2,6	5.579,00 €	4,61	4.381,00 €	5.127,00 €	5.461,00 €	9.960,00 €	10.706,00 €	11.040,00 €
1	3	6.080,00 €	5,38	4.670,00 €	5.127,00 €	5.461,00 €	10.750,00 €	11.207,00 €	11.541,00 €
1	3,4	6.574,00 €	6,14	4.670,00 €	6.439,00 €	5.647,00 €	11.244,00 €	13.013,00 €	12.221,00 €
1,4	1	4.115,00 €	2,30	4.381,00 €	5.127,00 €	5.461,00 €	8.496,00 €	9.242,00 €	9.576,00 €
1,4	1,4	4.676,00 €	3,46	4.381,00 €	5.127,00 €	5.461,00 €	9.057,00 €	9.803,00 €	10.137,00 €
1,4	1,8	5.236,00 €	4,61	4.381,00 €	5.127,00 €	5.461,00 €	9.617,00 €	10.363,00 €	10.697,00 €
1,4	2,2	5.780,00 €	5,76	4.670,00 €	6.439,00 €	5.461,00 €	10.450,00 €	12.219,00 €	11.241,00 €
1,4	2,6	6.349,00 €	6,91	4.670,00 €	6.439,00 €	5.647,00 €	11.019,00 €	12.788,00 €	11.996,00 €
1,4	3	6.909,00 €	8,06	5.768,00 €	6.439,00 €	6.592,00 €	12.677,00 €	13.348,00 €	13.501,00 €
1,4	3,4	7.452,00 €	9,22	5.768,00 €	6.439,00 €	6.592,00 €	13.220,00 €	13.891,00 €	14.044,00 €
1,4	3,8	8.022,00 €	10,37	-----	6.439,00 €	6.592,00 €	-----	14.461,00 €	14.614,00 €
1,8	1,8	5.847,00 €	6,14	4.670,00 €	6.439,00 €	5.647,00 €	10.517,00 €	12.286,00 €	11.494,00 €
1,8	2,2	6.483,00 €	7,68	5.768,00 €	6.439,00 €	5.647,00 €	12.251,00 €	12.922,00 €	12.130,00 €
1,8	2,6	7.111,00 €	9,22	5.768,00 €	6.439,00 €	6.592,00 €	12.879,00 €	13.550,00 €	13.703,00 €
1,8	3	7.721,00 €	10,75	-----	6.439,00 €	6.592,00 €	-----	14.160,00 €	14.313,00 €
1,8	3,4	8.357,00 €	12,29	-----	-----	-----	-----	-----	-----
1,8	3,8	8.984,00 €	13,82	5.866,00 €	-----	-----	14.850,00 €	-----	-----
1,8	4,2	9.594,00 €	15,36	5.866,00 €	7.582,00 €	7.550,00 €	15.460,00 €	17.176,00 €	17.144,00 €
1,8	4,6	10.222,00 €	16,90	5.866,00 €	7.582,00 €	7.550,00 €	16.088,00 €	17.804,00 €	17.772,00 €
1,8	5	10.858,00 €	18,43	6.377,00 €	7.582,00 €	7.550,00 €	17.235,00 €	18.440,00 €	18.408,00 €
2,2	2,2	7.177,00 €	9,60	5.768,00 €	6.439,00 €	6.592,00 €	12.945,00 €	13.616,00 €	13.769,00 €
2,2	2,6	7.854,00 €	11,52	-----	6.439,00 €	-----	-----	14.293,00 €	-----
2,2	3	8.558,00 €	13,44	5.866,00 €	-----	-----	14.424,00 €	-----	-----
2,2	3,4	9.253,00 €	15,36	5.866,00 €	7.582,00 €	-----	15.119,00 €	16.835,00 €	-----
2,2	3,8	9.929,00 €	17,28	5.866,00 €	7.582,00 €	7.550,00 €	15.795,00 €	17.511,00 €	17.479,00 €
2,2	4,2	10.625,00 €	19,20	6.377,00 €	7.582,00 €	7.550,00 €	17.002,00 €	18.207,00 €	18.175,00 €
2,2	4,6	11.328,00 €	21,12	6.377,00 €	7.582,00 €	8.103,00 €	17.705,00 €	18.910,00 €	19.431,00 €
2,2	5	12.005,00 €	23,04	6.377,00 €	7.582,00 €	8.103,00 €	18.382,00 €	19.587,00 €	20.108,00 €
2,2	5,4	12.699,00 €	24,96	6.377,00 €	7.582,00 €	8.103,00 €	19.076,00 €	20.281,00 €	20.802,00 €
2,6	2,6	8.625,00 €	13,82	5.866,00 €	-----	-----	14.491,00 €	-----	-----
2,6	3	9.386,00 €	16,13	5.866,00 €	7.582,00 €	7.550,00 €	15.252,00 €	16.968,00 €	16.936,00 €
2,6	3,4	10.130,00 €	18,43	5.866,00 €	7.582,00 €	7.550,00 €	15.996,00 €	17.712,00 €	17.680,00 €
2,6	3,8	10.892,00 €	20,74	6.377,00 €	7.582,00 €	8.103,00 €	17.269,00 €	18.474,00 €	18.995,00 €
2,6	4,2	11.662,00 €	23,04	6.377,00 €	7.582,00 €	8.103,00 €	18.039,00 €	19.244,00 €	19.765,00 €
2,6	4,6	12.407,00 €	25,34	6.377,00 €	-----	8.103,00 €	18.784,00 €	-----	20.510,00 €
2,6	5	13.169,00 €	27,65	-----	-----	11.053,00 €	-----	-----	24.222,00 €
2,6	5,4	13.939,00 €	29,95	-----	-----	11.053,00 €	-----	-----	24.992,00 €
2,6	5,8	14.683,00 €	32,26	-----	-----	11.053,00 €	-----	-----	25.736,00 €
3	3	10.198,00 €	18,82	5.866,00 €	7.582,00 €	7.550,00 €	16.064,00 €	17.780,00 €	17.748,00 €
3	3,4	11.027,00 €	21,50	6.377,00 €	7.582,00 €	8.103,00 €	17.404,00 €	18.609,00 €	19.130,00 €
3	3,8	11.863,00 €	24,19	-----	-----	8.103,00 €	-----	-----	19.966,00 €
3	4,2	12.675,00 €	26,88	-----	-----	11.053,00 €	-----	-----	23.728,00 €
3	4,6	13.504,00 €	29,57	-----	-----	11.053,00 €	-----	-----	24.557,00 €
3	5	14.341,00 €	32,26	-----	-----	11.053,00 €	-----	-----	25.394,00 €
3	5,4	15.152,00 €	34,94	-----	-----	11.993,00 €	-----	-----	27.145,00 €
3	5,8	15.981,00 €	37,63	-----	-----	13.429,00 €	-----	-----	29.410,00 €
3	6,2	16.810,00 €	40,32	-----	-----	13.429,00 €	-----	-----	30.239,00 €
3,4	3,4	11.931,00 €	24,58	-----	-----	8.103,00 €	-----	-----	20.034,00 €
3,4	3,8	12.809,00 €	27,65	-----	-----	11.053,00 €	-----	-----	23.862,00 €
3,4	4,2	13.705,00 €	30,72	-----	-----	11.053,00 €	-----	-----	24.758,00 €
3,4	4,6	14.609,00 €	33,79	-----	-----	11.993,00 €	-----	-----	26.602,00 €
3,4	5	15.487,00 €	36,86	-----	-----	11.993,00 €	-----	-----	27.480,00 €
3,4	5,4	16.383,00 €	39,94	-----	-----	13.429,00 €	-----	-----	29.812,00 €
3,4	5,8	17.278,00 €	43,01	-----	-----	13.429,00 €	-----	-----	30.707,00 €

NOTA : Os portes serão grátis para encomendas com PVP superior a 4.500,00 €.



GRUPO MONOBLOCO



REFRIGERAÇÃO (0°C)

SÉRIE	MODELO	GÁS	PREÇO			POTÊNCIA		VOLT.
				°C EXT.		REFRIG.	COMPR.	
				m3	m3	W	CV	
100	EMB1006M1G	R455A	3.781,00 €	9	7	1.145	3/4	230V
100	EMB1007M1G		4.192,00 €	12	9	1.475	1	230V
200	EMB2010M1G		4.649,00 €	16	14	1.750	1 1/4	230V
200	EMB2015M5G		5.280,00 €	20	17	2.000	1 1/2	400V
300	EMB3017M5G		5.844,00 €	30	25	2.510	1 3/4	400V
300	EMB3020M5G		6.729,00 €	40	32	3.100	2	400V

CONSERVAÇÃO DE CONGELADOS (-20°C)

SÉRIE	MODELO	GÁS	PREÇO			POTÊNCIA		VOLT.
				°C EXT.		REFRIG.	COMPR.	
				m3	m3	W	CV	
100	EMB1010L1G	R455A	4.381,00 €	5	4	850	3/4	230V
100	EMB1015L1G		4.670,00 €	8	5	1.100	1 1/4	230V
200	EMB2015L1G		5.768,00 €	15	10	1.350	1 3/4	230V
300	EMB3017L5G		5.866,00 €	21	14	1.500	2	400V
300	EMB3020L5G		6.377,00 €	25	18	2.000	2 1/2	400V

GRUPO DE TETO



REFRIGERAÇÃO (0°C)

SÉRIE	MODELO	GÁS	PREÇO			POTÊNCIA		VOLT.
				°C EXT.		REFRIG.	COMPR.	
				m3	m3	W	CV	
100	EMR1007M1G	R455A	4.550,00 €	12	9	1.475	1	230V
200	EMR2010M1G		5.400,00 €	16	14	1.750	1 1/4	230V
200	EMR2015M5G		5.896,00 €	20	17	2.000	1 1/2	400V
300	EMR3020M5G		7.181,00 €	40	32	3.100	2	400V

CONSERVAÇÃO DE CONGELADOS (-20°C)

SÉRIE	MODELO	GÁS	PREÇO			POTÊNCIA		VOLT.
				°C EXT.		REFRIG.	COMPR.	
				m3	m3	W	CV	
100	EMR1010L1G	R455A	5.127,00 €	5	4	850	3/4	230V
200	EMR2015L1G		6.439,00 €	15	10	1.350	1 3/4	230V
300	EMR3020L5G		7.582,00 €	25	18	2.000	2 1/2	400V

NOTA : Os portes serão grátis se encomendados junto com a câmara frigorífica principal, ou para grupos com PVP superior a 4.500 €. Para valores abaixo acresce 150,00€ de portes de envio.

GRUPO À DISTÂNCIA



REFRIGERAÇÃO (0°C)

SÉRIE	MODELO	GÁS	PREÇO	°C EXT.		POTÊNCIA		VOLT.
				❄	☀	REFRIG.	COMPR.	
				m3	m3	W	CV	
100	ESC1006M1G	R455A	4.923,00 €	9	7	1.145	3/4	230V
100	ESC1007M1G		5.204,00 €	12	9	1.475	1	230V
200	ESC2010M1G		5.812,00 €	16	14	1.750	1 1/4	230V
300	ESC3017M5G		7.329,00 €	30	25	2.510	1 1/2	400V
300	ESC3020M5G		7.434,00 €	40	32	3.100	2	400V
400	ESC4025M5G		9.660,00 €	65	50	4.300	2 1/2	400V
400	ESC4030M5G		10.716,00 €	86	67	5.020	3	400V
400	ESC4035M5G		11.041,00 €	106	85	6.010	3 1/2	400V
500	ESC5040M5G		12.727,00 €	130	100	7.150	4	400V

CONSERVAÇÃO DE CONGELADOS (-20°C)

SÉRIE	MODELO	GÁS	PREÇO	°C EXT.		POTÊNCIA		VOLT.
				❄	☀	REFRIG.	COMPR.	
				m3	m3	W	CV	
100	ESC1010L1G	R455A	5.461,00 €	5	4	850	3/4	230V
100	ESC1015L1G		5.647,00 €	8	5	1.100	1 1/4	230V
200	ESC2015L1G		6.592,00 €	15	10	1.350	1 3/4	230V
300	ESC3017L5G		7.550,00 €	21	14	1.500	2	400V
300	ESC3020L5G		8.103,00 €	25	18	2.000	2 1/2	400V
400	ESC4030L5G		11.053,00 €	36	28	2.840	3	400V
400	ESC4040L5G		11.993,00 €	52	40	3.605	4	400V
500	ESC5050L5G		13.429,00 €	76	56	4.325	5	400V
500	ESC5060L5G		15.228,00 €	111	77	5.300	6	400V

NOTA : Os portes serão grátis se encomendados junto com a câmara frigorífica principal, ou para grupos com PVP superior a 4.500 €. Para valores abaixo acresce 150,00€ de portes de envio.



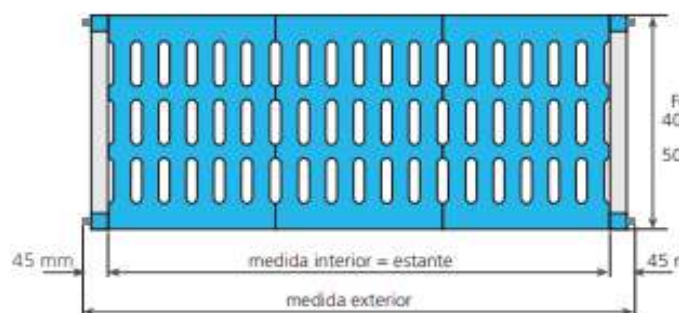

Estantes com estrutura fabricada em alumínio anodizado, especialmente adequadas para uso em câmaras frigoríficas, respeitando os requisitos sanitários mais exigentes.

Prateleiras fabricadas em polietileno de qualidade alimentar, com grades e múltiplas combinações.

Eficiência e organização no armazenamento de qualquer cozinha, profissional e industrial.



MUITO SÓLIDAS
RESISTENTES
FÁCIL MONTAGEM
MÁXIMA HIGIENE

Altura 1750 mm



400 mm de profundidade

500 mm de profundidade

LARGURA TT (mm)	3 NÍVEIS		4 NÍVEIS		5 NÍVEIS		3 NÍVEIS		4 NÍVEIS		5 NÍVEIS	
	PREÇO	CJ	PREÇO	CJ	PREÇO	CJ	PREÇO	CJ	PREÇO	CJ	PREÇO	CJ
690	366,00 €	10	448,00 €	89	501,00 €	168	414,00 €	247	473,00 €	326	528,00 €	405
790	409,00 €	11	469,00 €	90	527,00 €	169	432,00 €	248	498,00 €	327	559,00 €	406
890	421,00 €	12	485,00 €	91	547,00 €	170	448,00 €	249	518,00 €	328	584,00 €	407
990	437,00 €	13	506,00 €	92	573,00 €	171	467,00 €	250	543,00 €	329	616,00 €	408
1090	446,00 €	14	518,00 €	93	589,00 €	172	476,00 €	251	556,00 €	330	631,00 €	409
1190	461,00 €	15	539,00 €	94	615,00 €	173	491,00 €	252	576,00 €	331	657,00 €	410
1290	483,00 €	16	568,00 €	95	651,00 €	174	513,00 €	253	605,00 €	332	693,00 €	411
1390	499,00 €	17	589,00 €	96	677,00 €	175	532,00 €	254	630,00 €	333	724,00 €	412
1490	520,00 €	18	618,00 €	97	713,00 €	176	553,00 €	255	659,00 €	334	760,00 €	413
1590	536,00 €	19	638,00 €	98	739,00 €	177	569,00 €	256	680,00 €	335	786,00 €	414
1690	551,00 €	20	659,00 €	99	765,00 €	178	591,00 €	257	709,00 €	336	822,00 €	415
1726	682,00 €	21	806,00 €	100	927,00 €	179	731,00 €	258	868,00 €	337	998,00 €	416
1826	697,00 €	22	827,00 €	101	953,00 €	180	750,00 €	259	893,00 €	338	1.029,00 €	417
1926	713,00 €	23	847,00 €	102	979,00 €	181	769,00 €	260	918,00 €	339	1.060,00 €	418
2026	722,00 €	24	860,00 €	103	994,00 €	182	778,00 €	261	930,00 €	340	1.076,00 €	419
2126	731,00 €	25	872,00 €	104	1.010,00 €	183	787,00 €	262	942,00 €	341	1.091,00 €	420
2226	747,00 €	26	893,00 €	105	1.036,00 €	184	803,00 €	263	963,00 €	342	1.117,00 €	421
2326	762,00 €	27	914,00 €	106	1.061,00 €	185	818,00 €	264	984,00 €	343	1.143,00 €	422
2426	784,00 €	28	942,00 €	107	1.098,00 €	186	840,00 €	265	1.013,00 €	344	1.179,00 €	423
2526	806,00 €	29	971,00 €	108	1.134,00 €	187	862,00 €	266	1.042,00 €	345	1.216,00 €	424
2626	821,00 €	30	992,00 €	109	1.160,00 €	188	880,00 €	267	1.067,00 €	346	1.247,00 €	425
2726	837,00 €	31	1.013,00 €	110	1.186,00 €	189	899,00 €	268	1.091,00 €	347	1.278,00 €	426
2826	859,00 €	32	1.042,00 €	111	1.222,00 €	190	921,00 €	269	1.120,00 €	348	1.314,00 €	427
2926	880,00 €	33	1.071,00 €	112	1.258,00 €	191	942,00 €	270	1.149,00 €	349	1.350,00 €	428
3026	896,00 €	34	1.091,00 €	113	1.284,00 €	192	958,00 €	271	1.170,00 €	350	1.376,00 €	429
3126	911,00 €	35	1.112,00 €	114	1.310,00 €	193	974,00 €	272	1.191,00 €	351	1.402,00 €	430
3226	927,00 €	36	1.133,00 €	115	1.336,00 €	194	995,00 €	273	1.220,00 €	352	1.438,00 €	431
3326	942,00 €	37	1.154,00 €	116	1.362,00 €	195	1.017,00 €	274	1.249,00 €	353	1.474,00 €	432
3362	1.048,00 €	38	1.267,00 €	117	1.483,00 €	196	1.130,00 €	275	1.371,00 €	354	1.604,00 €	433
3462	1.064,00 €	39	1.288,00 €	118	1.508,00 €	197	1.145,00 €	276	1.392,00 €	355	1.630,00 €	434
3562	1.085,00 €	40	1.317,00 €	119	1.545,00 €	198	1.167,00 €	277	1.421,00 €	356	1.666,00 €	435
3662	1.107,00 €	41	1.346,00 €	120	1.581,00 €	199	1.189,00 €	278	1.449,00 €	357	1.702,00 €	436
3762	1.129,00 €	42	1.375,00 €	121	1.617,00 €	200	1.210,00 €	279	1.478,00 €	358	1.738,00 €	437
3862	1.144,00 €	43	1.396,00 €	122	1.643,00 €	201	1.229,00 €	280	1.503,00 €	359	1.769,00 €	438
3962	1.160,00 €	44	1.416,00 €	123	1.669,00 €	202	1.248,00 €	281	1.528,00 €	360	1.800,00 €	439
4062	1.175,00 €	45	1.437,00 €	124	1.695,00 €	203	1.266,00 €	282	1.553,00 €	361	1.831,00 €	440
4162	1.197,00 €	46	1.466,00 €	125	1.731,00 €	204	1.288,00 €	283	1.582,00 €	362	1.867,00 €	441
4262	1.219,00 €	47	1.495,00 €	126	1.767,00 €	205	1.310,00 €	284	1.611,00 €	363	1.904,00 €	442
4362	1.240,00 €	48	1.524,00 €	127	1.803,00 €	206	1.332,00 €	285	1.640,00 €	364	1.940,00 €	443
4462	1.256,00 €	49	1.545,00 €	128	1.829,00 €	207	1.347,00 €	286	1.661,00 €	365	1.966,00 €	444
4562	1.272,00 €	50	1.565,00 €	129	1.855,00 €	208	1.363,00 €	287	1.681,00 €	366	1.992,00 €	445
4662	1.287,00 €	51	1.586,00 €	130	1.881,00 €	209	1.378,00 €	288	1.702,00 €	367	2.018,00 €	446
4762	1.303,00 €	52	1.607,00 €	131	1.907,00 €	210	1.400,00 €	289	1.731,00 €	368	2.054,00 €	447
4862	1.318,00 €	53	1.627,00 €	132	1.933,00 €	211	1.422,00 €	290	1.760,00 €	369	2.090,00 €	448
4962	1.334,00 €	54	1.648,00 €	133	1.959,00 €	212	1.443,00 €	291	1.789,00 €	370	2.126,00 €	449
4998	1.452,00 €	55	1.779,00 €	134	2.100,00 €	213	1.559,00 €	292	1.915,00 €	371	2.261,00 €	450
5098	1.467,00 €	56	1.799,00 €	135	2.126,00 €	214	1.578,00 €	293	1.940,00 €	372	2.292,00 €	451
5198	1.483,00 €	57	1.820,00 €	136	2.152,00 €	215	1.596,00 €	294	1.965,00 €	373	2.323,00 €	452
5298	1.498,00 €	58	1.841,00 €	137	2.178,00 €	216	1.615,00 €	295	1.990,00 €	374	2.354,00 €	453
5398	1.514,00 €	59	1.861,00 €	138	2.204,00 €	217	1.634,00 €	296	2.014,00 €	375	2.385,00 €	454
5498	1.535,00 €	60	1.890,00 €	139	2.240,00 €	218	1.655,00 €	297	2.043,00 €	376	2.421,00 €	455
5598	1.557,00 €	61	1.919,00 €	140	2.276,00 €	219	1.677,00 €	298	2.072,00 €	377	2.457,00 €	456
5698	1.579,00 €	62	1.948,00 €	141	2.312,00 €	220	1.699,00 €	299	2.101,00 €	378	2.493,00 €	457
5798	1.601,00 €	63	1.977,00 €	142	2.349,00 €	221	1.721,00 €	300	2.130,00 €	379	2.530,00 €	458



400 mm de profundidade

500 mm de profundidade

LARGURA TT (mm)	3 NÍVEIS		4 NÍVEIS		5 NÍVEIS		3 NÍVEIS		4 NÍVEIS		5 NÍVEIS	
	PREÇO	CJ	PREÇO	CJ	PREÇO	CJ	PREÇO	CJ	PREÇO	CJ	PREÇO	CJ
652	362,00 €	500	433,00 €	579	504,00 €	658	379,00 €	737	454,00 €	816	528,00 €	895
752	378,00 €	501	454,00 €	580	530,00 €	659	397,00 €	738	479,00 €	817	559,00 €	896
852	390,00 €	502	471,00 €	581	550,00 €	660	413,00 €	739	500,00 €	818	584,00 €	897
952	406,00 €	503	491,00 €	582	576,00 €	661	431,00 €	740	524,00 €	819	616,00 €	898
1052	415,00 €	504	504,00 €	583	592,00 €	662	441,00 €	741	537,00 €	820	631,00 €	899
1152	430,00 €	505	524,00 €	584	618,00 €	663	456,00 €	742	558,00 €	821	657,00 €	900
1252	452,00 €	506	553,00 €	585	654,00 €	664	478,00 €	743	587,00 €	822	693,00 €	901
1352	468,00 €	507	574,00 €	586	680,00 €	665	497,00 €	744	611,00 €	823	724,00 €	902
1452	489,00 €	508	603,00 €	587	716,00 €	666	518,00 €	745	640,00 €	824	760,00 €	903
1552	505,00 €	509	624,00 €	588	742,00 €	667	534,00 €	746	661,00 €	825	786,00 €	904
1652	520,00 €	510	645,00 €	589	768,00 €	668	556,00 €	747	690,00 €	826	822,00 €	905
1688	651,00 €	511	791,00 €	590	930,00 €	669	696,00 €	748	849,00 €	827	998,00 €	906
1788	666,00 €	512	812,00 €	591	956,00 €	670	715,00 €	749	874,00 €	828	1.029,00 €	907
1888	682,00 €	513	833,00 €	592	982,00 €	671	733,00 €	750	899,00 €	829	1.060,00 €	908
1988	691,00 €	514	845,00 €	593	997,00 €	672	743,00 €	751	911,00 €	830	1.076,00 €	909
2088	700,00 €	515	858,00 €	594	1.013,00 €	673	752,00 €	752	924,00 €	831	1.091,00 €	910
2188	716,00 €	516	878,00 €	595	1.039,00 €	674	768,00 €	753	945,00 €	832	1.117,00 €	911
2288	731,00 €	517	899,00 €	596	1.065,00 €	675	783,00 €	754	965,00 €	833	1.143,00 €	912
2388	753,00 €	518	928,00 €	597	1.101,00 €	676	805,00 €	755	994,00 €	834	1.179,00 €	913
2488	775,00 €	519	957,00 €	598	1.137,00 €	677	827,00 €	756	1.023,00 €	835	1.216,00 €	914
2588	790,00 €	520	978,00 €	599	1.163,00 €	678	845,00 €	757	1.048,00 €	836	1.247,00 €	915
2688	806,00 €	521	998,00 €	600	1.189,00 €	679	864,00 €	758	1.073,00 €	837	1.278,00 €	916
2788	828,00 €	522	1.027,00 €	601	1.225,00 €	680	886,00 €	759	1.102,00 €	838	1.314,00 €	917
2888	849,00 €	523	1.056,00 €	602	1.261,00 €	681	907,00 €	760	1.131,00 €	839	1.350,00 €	918
2988	865,00 €	524	1.077,00 €	603	1.287,00 €	682	923,00 €	761	1.151,00 €	840	1.376,00 €	919
3088	880,00 €	525	1.098,00 €	604	1.313,00 €	683	938,00 €	762	1.172,00 €	841	1.402,00 €	920
3188	896,00 €	526	1.118,00 €	605	1.339,00 €	684	960,00 €	763	1.201,00 €	842	1.438,00 €	921
3288	911,00 €	527	1.139,00 €	606	1.365,00 €	685	982,00 €	764	1.230,00 €	843	1.474,00 €	922
3324	1.017,00 €	528	1.253,00 €	607	1.486,00 €	686	1.095,00 €	765	1.352,00 €	844	1.604,00 €	923
3424	1.033,00 €	529	1.274,00 €	608	1.512,00 €	687	1.110,00 €	766	1.373,00 €	845	1.630,00 €	924
3524	1.054,00 €	530	1.303,00 €	609	1.548,00 €	688	1.132,00 €	767	1.402,00 €	846	1.666,00 €	925
3624	1.076,00 €	531	1.332,00 €	610	1.584,00 €	689	1.154,00 €	768	1.431,00 €	847	1.702,00 €	926
3724	1.098,00 €	532	1.360,00 €	611	1.620,00 €	690	1.175,00 €	769	1.460,00 €	848	1.738,00 €	927
3824	1.113,00 €	533	1.381,00 €	612	1.646,00 €	691	1.194,00 €	770	1.485,00 €	849	1.769,00 €	928
3924	1.129,00 €	534	1.402,00 €	613	1.672,00 €	692	1.213,00 €	771	1.509,00 €	850	1.800,00 €	929
4024	1.144,00 €	535	1.423,00 €	614	1.698,00 €	693	1.231,00 €	772	1.534,00 €	851	1.831,00 €	930
4124	1.166,00 €	536	1.452,00 €	615	1.734,00 €	694	1.253,00 €	773	1.563,00 €	852	1.867,00 €	931
4224	1.188,00 €	537	1.481,00 €	616	1.770,00 €	695	1.275,00 €	774	1.592,00 €	853	1.904,00 €	932
4324	1.209,00 €	538	1.509,00 €	617	1.806,00 €	696	1.296,00 €	775	1.621,00 €	854	1.940,00 €	933
4424	1.225,00 €	539	1.530,00 €	618	1.832,00 €	697	1.312,00 €	776	1.642,00 €	855	1.966,00 €	934
4524	1.240,00 €	540	1.551,00 €	619	1.858,00 €	698	1.327,00 €	777	1.663,00 €	856	1.992,00 €	935
4624	1.256,00 €	541	1.572,00 €	620	1.884,00 €	699	1.343,00 €	778	1.683,00 €	857	2.018,00 €	936
4724	1.272,00 €	542	1.592,00 €	621	1.910,00 €	700	1.365,00 €	779	1.712,00 €	858	2.054,00 €	937
4824	1.287,00 €	543	1.613,00 €	622	1.936,00 €	701	1.386,00 €	780	1.741,00 €	859	2.090,00 €	938
4924	1.303,00 €	544	1.634,00 €	623	1.962,00 €	702	1.408,00 €	781	1.770,00 €	860	2.126,00 €	939
4960	1.421,00 €	545	1.764,00 €	624	2.103,00 €	703	1.524,00 €	782	1.896,00 €	861	2.261,00 €	940
5060	1.436,00 €	546	1.785,00 €	625	2.129,00 €	704	1.543,00 €	783	1.921,00 €	862	2.292,00 €	941
5160	1.452,00 €	547	1.805,00 €	626	2.155,00 €	705	1.561,00 €	784	1.946,00 €	863	2.323,00 €	942
5260	1.467,00 €	548	1.826,00 €	627	2.181,00 €	706	1.580,00 €	785	1.971,00 €	864	2.354,00 €	943
5360	1.483,00 €	549	1.847,00 €	628	2.207,00 €	707	1.598,00 €	786	1.996,00 €	865	2.385,00 €	944
5460	1.504,00 €	550	1.876,00 €	629	2.243,00 €	708	1.620,00 €	787	2.025,00 €	866	2.421,00 €	945
5560	1.526,00 €	551	1.905,00 €	630	2.279,00 €	709	1.642,00 €	788	2.054,00 €	867	2.457,00 €	946
5660	1.548,00 €	552	1.934,00 €	631	2.315,00 €	710	1.664,00 €	789	2.083,00 €	868	2.493,00 €	947
5760	1.570,00 €	553	1.963,00 €	632	2.352,00 €	711	1.685,00 €	790	2.112,00 €	869	2.530,00 €	948

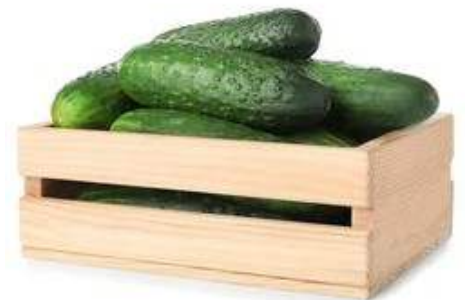

MODELOS	EX-BA1050	EX-BA1250	EX-BA1650
REFª COMERCIAL	E19003410	E19004639	E19004740
ESTRUTURA	aço inoxidável	aço inoxidável	aço inoxidável
DIMENSÕES (LxPxA) mm	1085x500x250	1285x500x250	1685x500x250
PREÇO SEM IVA	322,00 €	337,00 €	394,00 €

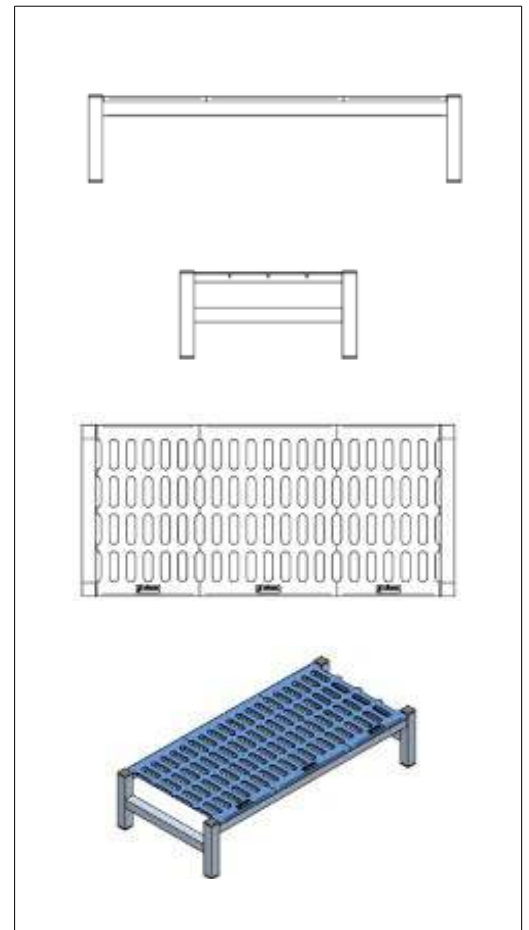

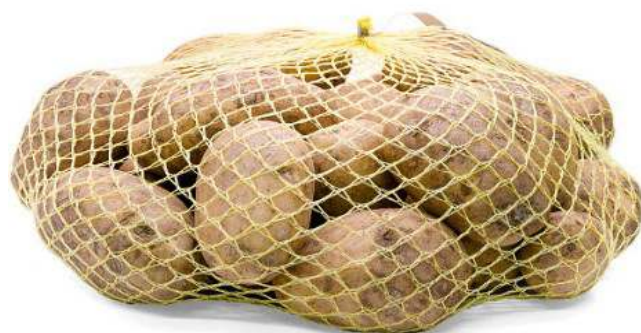

MODELOS		VAI010267	VAI010064	VAI010065	VAI010268	VAI010066
PRATELEIRAS	quantidade	4	4	4	4	4
	dimensões (LxPxA) mm	180x50x180	100x50x180	120x50x180	200x50x180	150x50x180
	capacidade de carga/cada	aprox. 70 Kg	aprox. 70 Kg	aprox. 70 Kg	aprox. 70 Kg	aprox. 70 Kg
ESTRUTURA		INOX AISI 201	INOX AISI 201	INOX AISI 201	INOX AISI 201	INOX AISI 201
DIMENSÕES (LxPxA) mm		1000x500x1800	1200x500x1800	1500x500x1800	1800x500x1800	2000x500x1800
PREÇO SEM IVA		439,00 €	479,00 €	532,00 €	598,00 €	652,00 €



MODELOS	B4150	B5200	H812204	H812259
REFª COMERCIAL	B601151	B601161	-----	-----
CAPACIDADE TOTAL DE CARGA (máximo)	150 Kg	200 Kg (100/130 garrafas)	400 Kg	500 Kg
CAPACIDADE DE CARGA (máximo / prateleira)	37,5 Kg	50 Kg (9 garrafas)	80 Kg	125 Kg
PRATELEIRAS	4	5	5	4
DIMENSÕES DAS PRATELEIRAS (LxP) mm	734x334	888x335	-----	-----
ESTRUTURA	aço cromado	aço cromado	ferro cromado	ferro cromado
DIMENSÕES (LxPxA) mm	750x350x1520	900x350x1390	910x455x1830	910x455x1830
PESO	10,3 Kg	12,5 Kg	-----	-----
PREÇO SEM IVA	490,00 €	538,00 €	401,00 €	419,00 €



400x300x2000

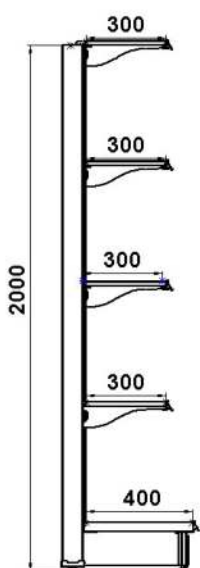

400x400x2000

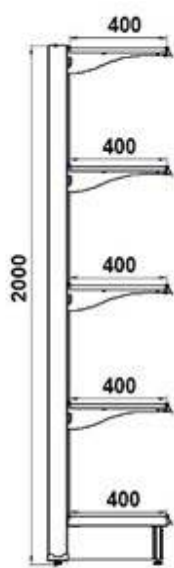

500x400x2000

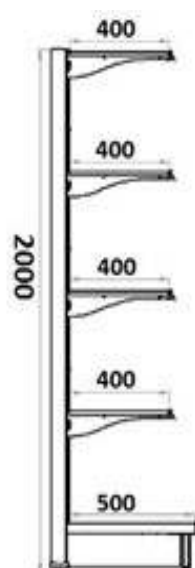

MEDIDAS

ESTANTERIA 1330
ESTANTERIA 1250
ESTANTERIA 1000
ESTANTERIA 750
ESTANTERIA 600
ESTANTERIA 500
ESTANTERIA CANTO 600
ESTANTERIA TERMINAL
FECHO DE ESTANTERIA

NOTA : Preços sob consulta;

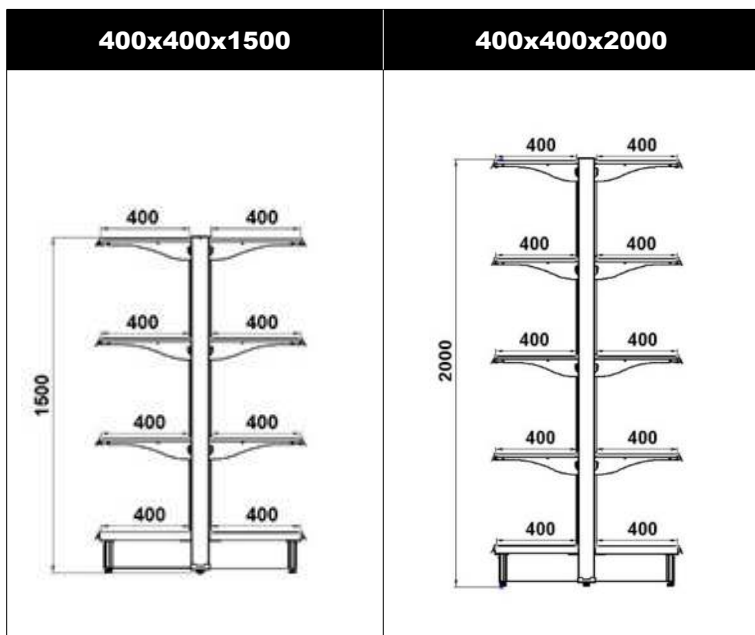

MEDIDAS
GÔNDOLA 1330
GÔNDOLA 1250
GÔNDOLA 1000
GÔNDOLA 750
GÔNDOLA 600
GÔNDOLA 500
TOPO DE GÔNDOLA 1000
FECHO DE GÔNDOLA

NOTA : Preços sob consulta;

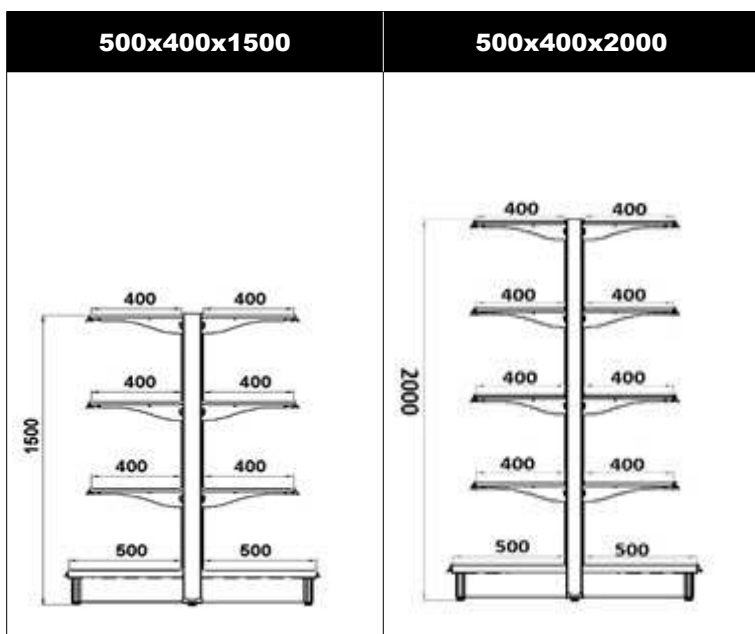

MÓDULOS MURAIS

PARA CESTAS DE FRUTA E LEGUMEIRO

- 1000x500x2000 mm

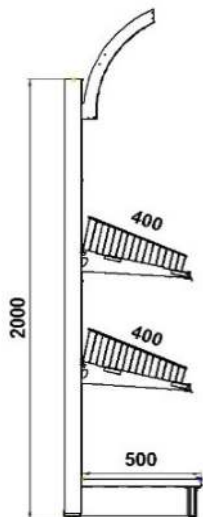

MÓDULOS CENTRAIS (Gôndola)

PARA CAIXAS DE FRUTA

- 1250x1300x1450 mm (com madeira e topos)
- 1250x1300x1450 mm (com madeira e sem topos)
- 1000x1300x1450 mm (com madeira e topos)
- 1000x1300x1450 mm (com madeira e sem topos)
- topo de 1250 e 1000 (com madeira)
- fecho com e sem topos (com madeira)

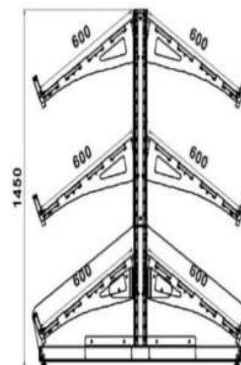

PARA CAIXAS DE FRUTA - em madeira

- 1000x600x2000 mm
- 1250x600x2000 mm

- 1000x600x2300 mm (com 3 espelhos)
- 1250x600x2300 mm (com 3 espelhos)



Imagem meramente ilustrativa

MÓDULOS EXPOSITORES

RIPADO

- 970x950x995 mm

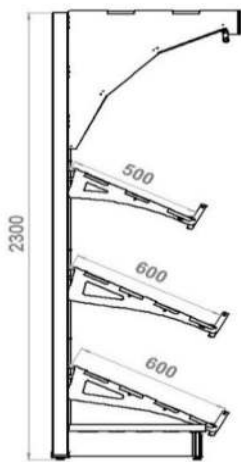
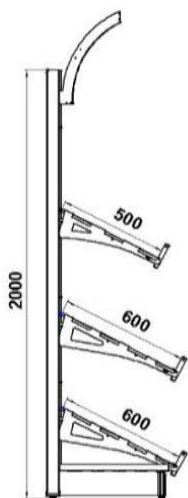

RIPADO DUPLO COM RODAS

- 1000x500x1400 mm

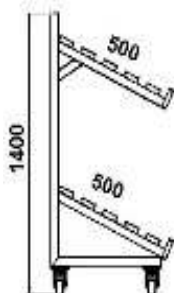

REDONDOS

- 1000x500x950 mm
- 1900x1000x950 mm
- 1900x1000x950 mm (2 níveis)

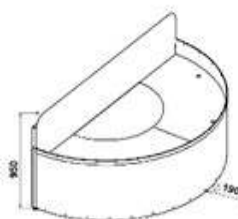

PARA BANANAS E ANANÁS

- 2000(A)x700(D) mm

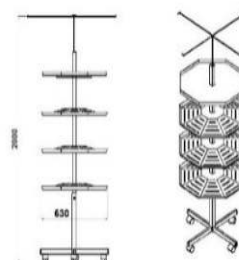

NOTA : Preços sob consulta;

PARA 1000 CESTAS DE PÃO

- 1000x500x2000 mm



Imagem meramente ilustrativa

PARA SELF SERVICE

- 1000x600x2000 mm (com 8 tabuleiros em inox)

- 1000x600x2000 mm (com 8 tabuleiros em inox + portas em acrílico)

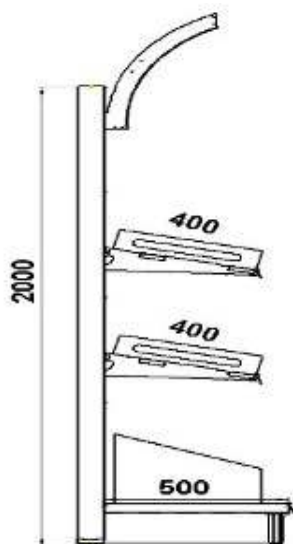
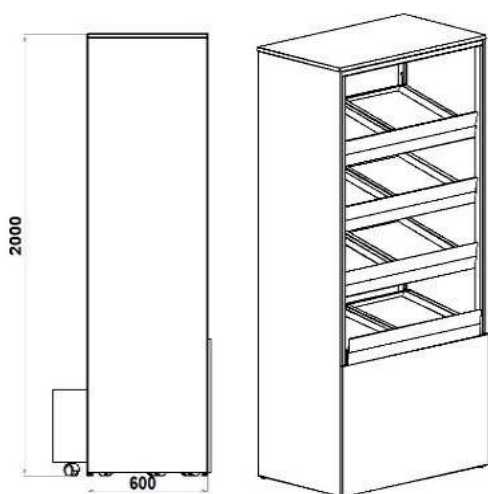

NOTA : Preços sob consulta;





Imagem meramente ilustrativa

1000x400x2000

1250x400x2000

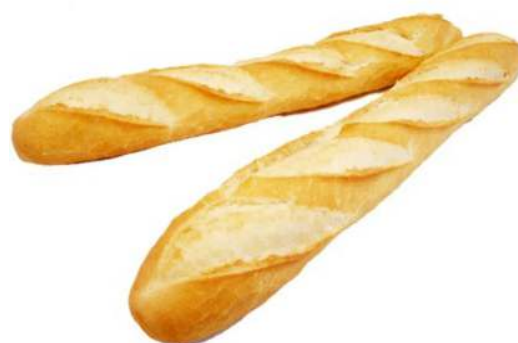
1000x500x2000

1250x500x2000

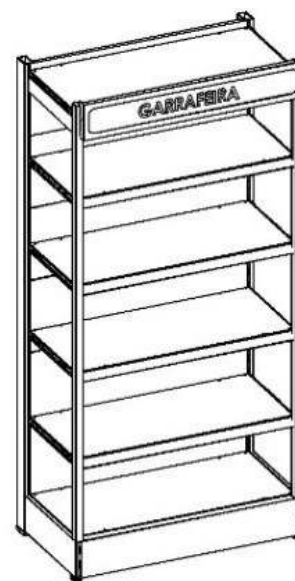
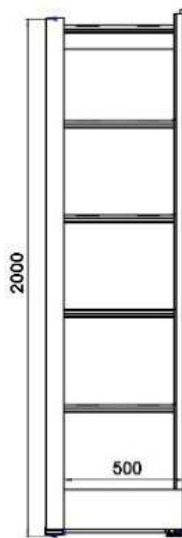
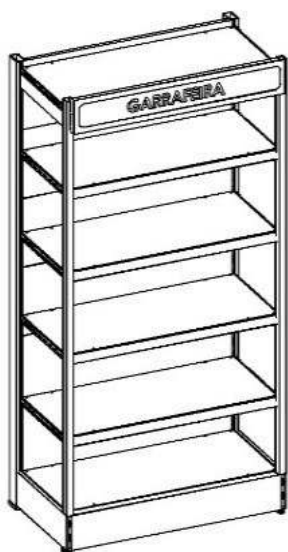
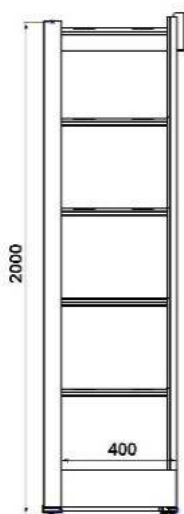

NOTA : Preços sob consulta;



1000x400x2000

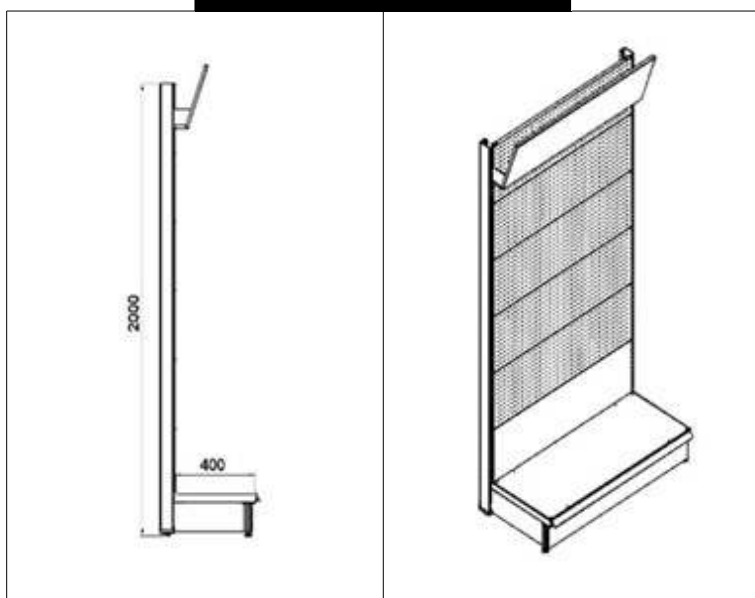

NOTA : Preços sob consulta;



PARA ARMAZÉNS



PARA INDÚSTRIAS E CENTROS LOGÍSTICOS



NOTA : Preços sob consulta, com envio prévio do projecto.

PARA ESCRITÓRIOS



PARA MESAS - MÓVEL - CARROS PARA INDÚSTRIA



NOTA : Preços sob consulta, com envio prévio do projecto.



**GRELHADORES E
ASSADORES A CARVÃO**



MODELO	BKCFW12
TEMPERATURA	200°C/300°C
PRODUÇÃO	entre 18 a 24 frangos
CAPACIDADE MÁXIMA	30 frangos
CONSUMO DIÁRIO DE CARVÃO	18 a 22 kg
EXAUSTÃO DE FUMOS	3.000 m3/h
QUANTIDADE DE ESPETOS	6
PESO MÁXIMO POR ESPETO	10 a 12 Kg
QUANTIDADE DE GARFOS	18 garfos duplos; 12 garfos simples;
DIMENSÕES (LxPxA) mm	1080x920x1930
PESO	450 Kg
PREÇO SEM IVA ***	17.029,00 €



MODELO	BKCFW16
TEMPERATURA	200°C/300°C
PRODUÇÃO	entre 36 a 42 frangos
CAPACIDADE MÁXIMA	42 frangos
CONSUMO DIÁRIO DE CARVÃO	32 a 36 kg
EXAUSTÃO DE FUMOS	4.000 m3/h
QUANTIDADE DE ESPETOS	6
PESO MÁXIMO POR ESPETO	10 a 12 Kg
QUANTIDADE DE GARFOS	30 garfos duplos; 12 garfos simples;
DIMENSÕES (LxPxA) mm	1530x920x1930
PESO	550 Kg
PREÇO SEM IVA ***	20.291,00 €

** Em todos os modelos encontra-se incluído 6 espetos, conjunto de garfos duplos e simples, 2 portas laterais para carga, recipiente para recolha de gordura, torneira de evacuação, tijolos refractários e embalagem;

CORES DISPONÍVEIS





PARA PEIXE E OUTROS TIPOS DE CARNE



REF^a BKCGA14
PREÇO SEM IVA 440,00 €

PARA FRANGOS FECHADOS



REF^a BKCGA15
PREÇO SEM IVA 440,00 €

PARA BATATA A MURRO



REF^a BKCGA16
PREÇO SEM IVA 440,00 €

ACESSÓRIOS

DIMENSÕES (mm)

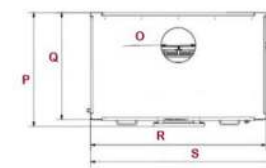
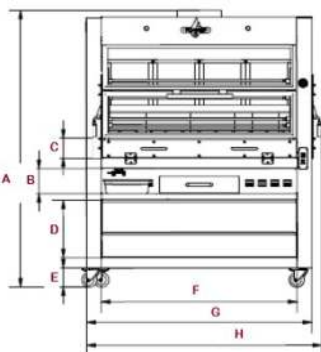
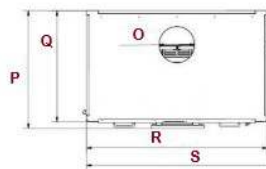
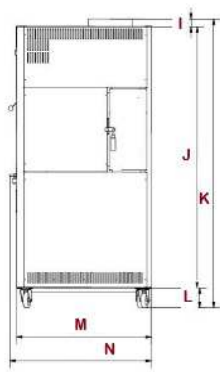
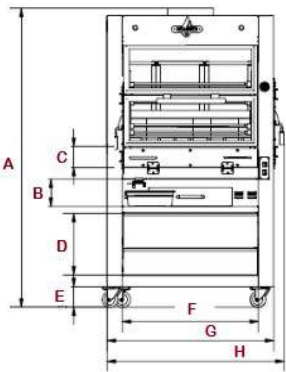

BKCFW12 BKCFW16

	BKCFW12	BKCFW16
A	1930	1930
B	180	180
C	135	135
D	400	400
E	180	180
F	890	1330
G	1090	1530
H	1150	1600
I	50	50
J	1750	1750
K	1930	1930
L	130	130
M	920	920
N	980	980
O	Ø 300	Ø 300
P	980	980
Q	920	920
R	1090	1530
S	1150	1590
T	-----	250
U	-----	540

BKCFW12

BKCFW16

DE BANCADA



MODELOS	BKTLG33	BKTLG63	BKTLG93
POTÊNCIA DO(S) MOTOR(ES)	25 W	25 W	25 W
VOLTAGEM DO(S) MOTOR(ES)	230V/1N/50	230V/1N/50	230V/1N/50
Nº DE EIXOS	1	2	3
Nº DE MOTORES	1	2	3
Nº DE ESPETOS	3	6	9
DIMENSÕES (LxPxA) mm	1600x610x900	1600x810x900	1600x1100x900
PESO	60 Kg	83 Kg	106 Kg
PREÇO SEM IVA	3.850,00 €	4.914,00 €	5.852,00 €

DE BANCADA COM EXAUSTOR



MODELOS	BKTLGH33	BKTLGH63	BKTLGH93
POTÊNCIA DO(S) MOTOR(ES)	25 W	25 W	25 W
VOLTAGEM DO(S) MOTOR(ES)	230V/1N/50	230V/1N/50	230V/1N/50
Nº DE EIXOS	1	2	3
Nº DE MOTORES	1	2	3
Nº DE ESPETOS	3	6	9
DIMENSÕES (LxPxA) mm	1600x610x1500	1600x810x1500	1600x1110x1500
PESO	85 Kg	111 Kg	137 Kg
PREÇO SEM IVA	4.851,00 €	5.760,00 €	6.875,00 €

COM ARMÁRIO E COM EXAUSTOR



MODELOS	BKLGH33	BKLGH63	BKLGH93
POTÊNCIA DO(S) MOTOR(ES)	25 W	25 W	25 W
VOLTAGEM DO(S) MOTOR(ES)	230V/1N/50	230V/1N/50	230V/1N/50
Nº DE EIXOS	1	2	3
Nº DE MOTORES	1	2	3
Nº DE ESPETOS	3	6	9
DIMENSÕES (LxPxA) mm	1600x610x2000	1600x810x2000	1600x1110x2000
PESO	113 Kg	141 Kg	175 Kg
PREÇO SEM IVA	6.488,00 €	7.427,00 €	8.615,00 €

ROASTER



NOTA : Incluído nos preços caixa de transporte em madeira;

COM ARMÁRIO, EXAUSTOR E VIDROS À PROVA DE CALOR



3 lados

MODELOS	BKLGHG33	BKLGHG63	BKLGHG93
POTÊNCIA DO(S) MOTOR(ES)	25 W	25 W	25 W
VOLTAGEM DO(S) MOTOR(ES)	230V/1N/50	230V/1N/50	230V/1N/50
Nº DE EIXOS	1	2	3
Nº DE MOTORES	1	2	3
Nº DE ESPETOS	3	6	9
DIMENSÕES (LxPxA) mm	1800x610x2000	1800x810x2000	1800x1110x2000
PESO	130 Kg	160 Kg	200 Kg
PREÇO SEM IVA *	7.955,00 €	8.894,00 €	10.082,00 €



4 lados

MODELOS	BKLGHGD3	BKLGHGD6	BKLGHGD9
POTÊNCIA DO(S) MOTOR(ES)	25 W	25 W	25 W
VOLTAGEM DO(S) MOTOR(ES)	230V/1N/50	230V/1N/50	230V/1N/50
Nº DE EIXOS	1	2	3
Nº DE MOTORES	1	2	3
Nº DE ESPETOS	3	6	9
DIMENSÕES (LxPxA) mm	1800x610x2000	1800x810x2000	1800x1110x2000
PESO	130 Kg	160 Kg	200 Kg
PREÇO SEM IVA *	8.483,00 €	9.422,00 €	10.624,00 €

COM ARMÁRIO



MODELOS	BKLG33	BKLG63	BKLG93
POTÊNCIA DO(S) MOTOR(ES)	25 W	25 W	25 W
VOLTAGEM DO(S) MOTOR(ES)	230V/1N/50	230V/1N/50	230V/1N/50
Nº DE EIXOS	1	2	3
Nº DE MOTORES	1	2	3
Nº DE ESPETOS	3	6	9
DIMENSÕES (LxPxA) mm	1600x610x1440	1600x810x1440	1600x1110x1440
PESO	85 Kg	111 Kg	137 Kg
PREÇO SEM IVA	5.598,00 €	6.536,00 €	7.578,00 €

ROASTER



NOTA : Incluído nos preços caixa de transporte em madeira;

MODELO DE 1 EIXO

VISTA LATERAL

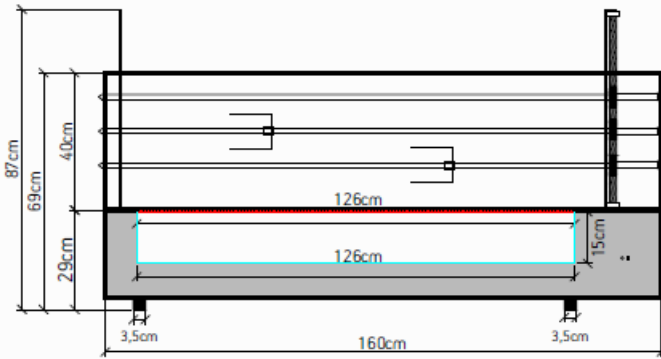

VISTA LATERAL

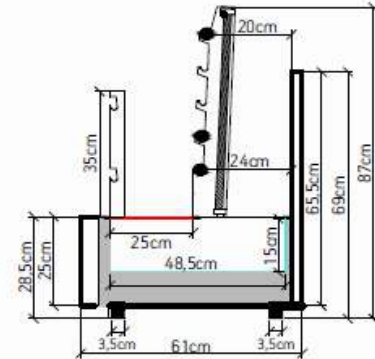

MODELO DE 2 EIXOS

VISTA LATERAL

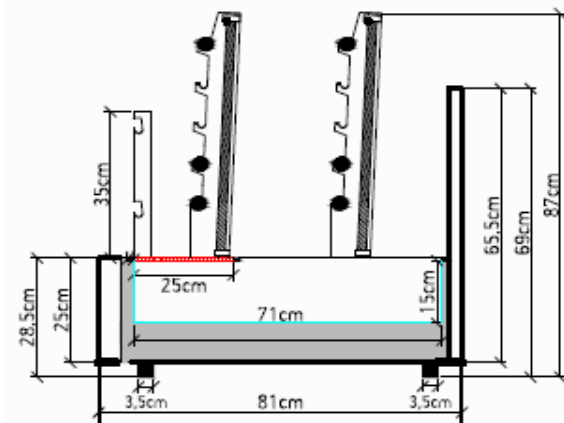

VISTA LATERAL

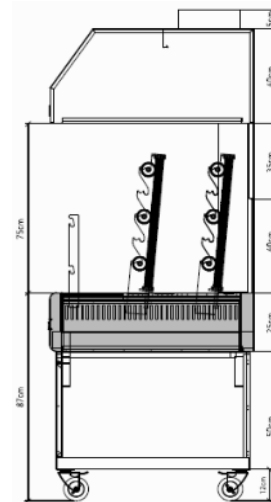

MODELO DE 3 EIXOS

VISTA LATERAL

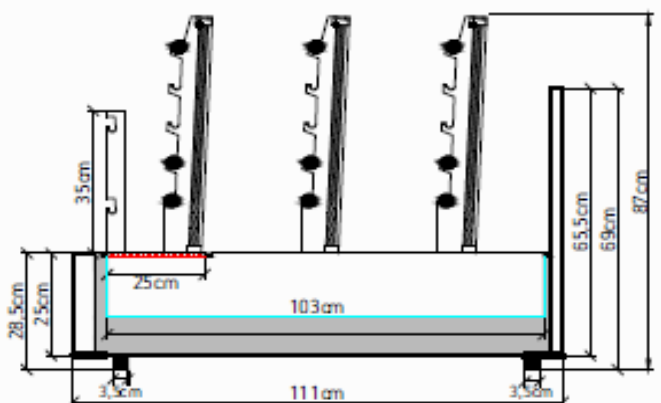

VISTA LATERAL

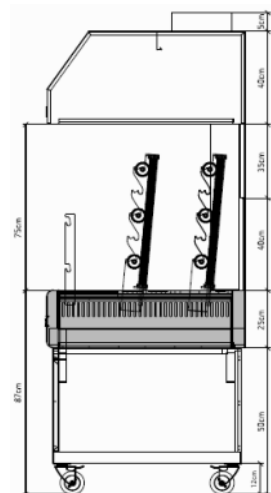



MODELOS
BKVAG14 e BKVAG13



MODELOS
BKVAG24 e BKVAG23



MODELOS
BKVAG34 e BKVAG33



MODELOS	BKVAG14	BKVAG13	BKVAG24	BKVAG23	BKVAG34	BKVAG33
POTÊNCIA DO MOTOR	40 W	40 W	40 W	40 W	40 W	40 W
VOLTAGEM DO MOTOR	1x 230V/1N/50	1x 230V/1N/50	2x 230V/1N/50	2x 230V/1N/50	3x 230V/1N/50	3x 230V/1N/50
Nº DE EIXOS	1	1	2	2	3	3
Nº DE MOTORES	1	1	2	2	3	3
Nº DE ESPETOS	4	4	8	8	12	12
Ø SAÍDA	Ø 250	Ø 250	Ø 300	Ø 300	Ø 350	Ø 350
ESTRUTURA	inox AISI 430	inox AISI 304	inox AISI 430	inox AISI 304	inox AISI 430	inox AISI 304
DIMENSÕES (LxPxA) mm	1800x700x2050	1800x700x2050	1800x1100x2050	1800x1100x2050	1800x1500x2050	1800x1500x2050
PREÇO SEM IVA	11.029,00 €	13.405,00 €	14.508,00 €	17.515,00 €	17.498,00 €	21.326,00 €



VISTA LATERAL

MODELOS BKVAG14 - BKVAG13

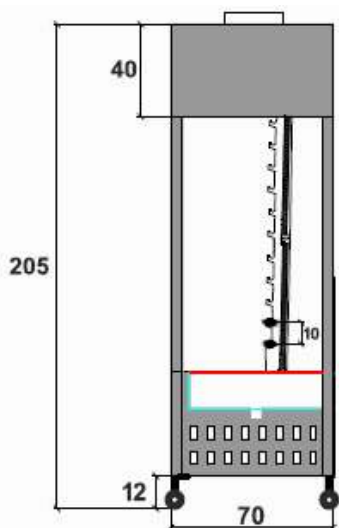

MODELOS BKVAG24 - BKVAG23

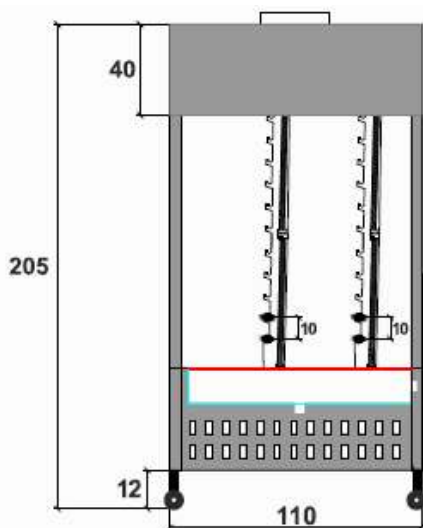

MODELOS BKVAG34 - BKVAG33

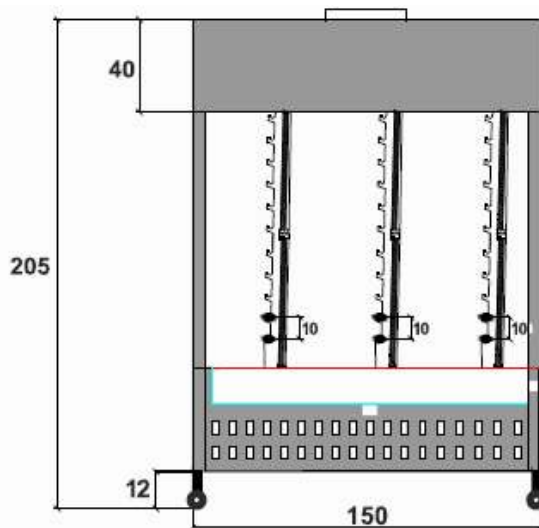

VISTA FRONTAL

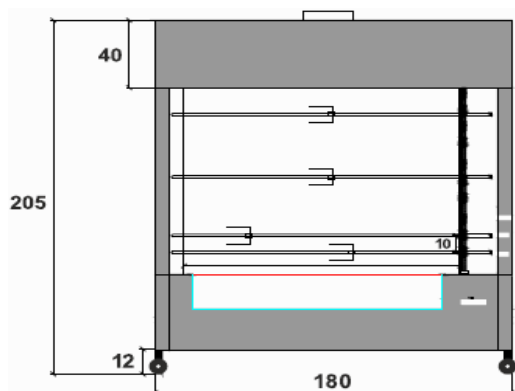

ACESSÓRIOS

	MODELO	PREÇO
ESPETO EM NÍQUEL - 160 CM	BKCGA2	66,00 €
ESPETO EM INOX - 160 CM	BKCGA3	147,00 €
GARFO ESPETO PARA CARNE	BKCGA9	44,00 €
GARFO ESPETO INDIVIDUAL	BKCGA10	34,00 €
GARFO ESPETO DUPLO	BKCGA11	43,00 €

IDEAIS
PARA ESPETADAS
E PEÇAS
PEQUENAS



DE BANCADA

MODELOS	BKK6S	BKK9S
TEMPERATURA	200°C/250°C	200°C/250°C
CONSUMO DE CARVÃO DIÁRIO	8 a 10 Kg	11 a 13 Kg
EXAUSTÃO DE FUMOS	2.500 m3/h	2.800 m3/h
QUANTIDADE DE ESPETOS	6	9
DIMENSÕES DOS ESPETOS (mm)	8x8x500	8x8x500
QUANTIDADE DE GRELHAS	1	1
DIMENSÕES DAS GRELHAS (mm)	580x500	830x500
DIMENSÕES (LxPxA) mm	850x610x370	1100x610x370
PESO	82 Kg	90 Kg
PREÇO SEM IVA **	6.482,00 €	7.332,00 €



COM ARMÁRIO

MODELOS	BKK6SF	BKK9SF
TEMPERATURA	200°C/250°C	200°C/250°C
CONSUMO DE CARVÃO DIÁRIO	8 a 10 Kg	11 a 13 Kg
EXAUSTÃO DE FUMOS	2.500 m3/h	2.800 m3/h
QUANTIDADE DE ESPETOS	6	9
DIMENSÕES DOS ESPETOS (mm)	8x8x500	8x8x500
QUANTIDADE DE GRELHAS	1	1
DIMENSÕES DAS GRELHAS (mm)	580x500	830x500
DIMENSÕES (LxPxA) mm	850x610x370	1100x610x370
PESO	108 Kg	115 Kg
PREÇO SEM IVA **	7.731,00 €	8.684,00 €



** Em todos os modelos encontra-se incluído 2 grelhas em aço inoxidável, espetos de 8x8 mm, raspador de grelhas, pá para cinzas, tijolos refractários, iniciador de carvão e embalagem;

CORES DISPONÍVEIS





MODELOS
BKK6S e BKK9S

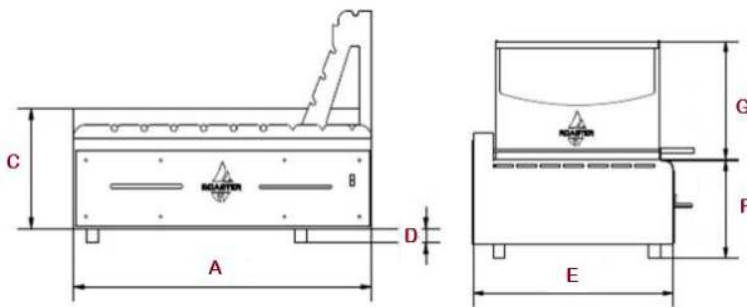

MODELOS
BKK6SF e BKK9SF

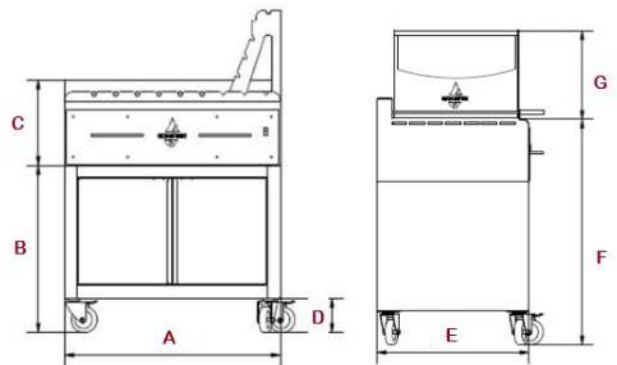

GRELHA

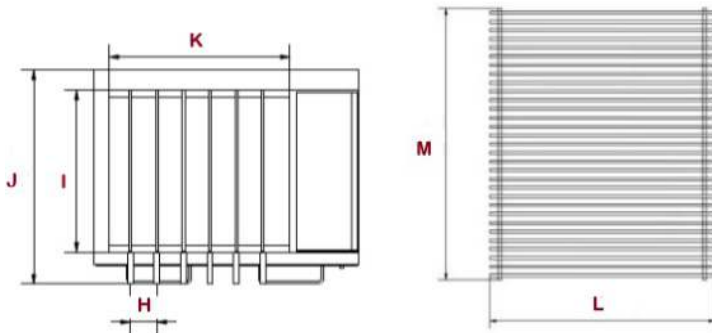

	BKK6S	BKK9S	BKK6SF	BKK9SF
A	850	1100	850	1100
B	-----	-----	650	650
C	330	330	330	330
D	40	40	130	130
E	610	610	610	610
F	290	290	900	900
G	350	350	350	350
H	85	85	85	85
I	500	500	500	500
J	670	670	670	670
K	580	830	580	830
L	280	400	280	400
M	500	500	500	500

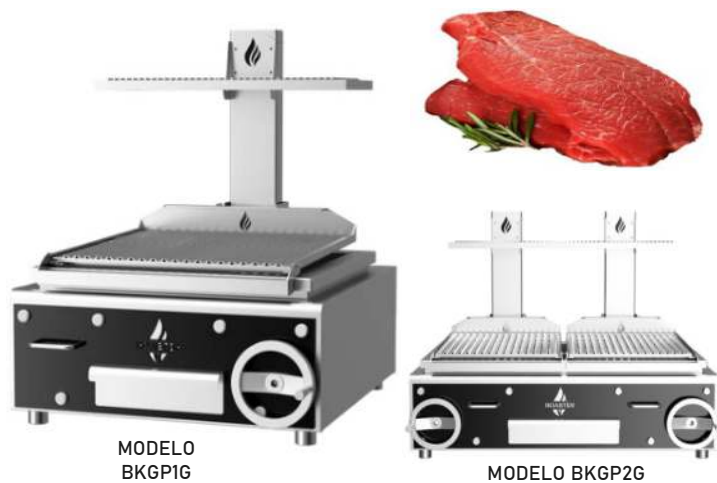

DE BANCADA

MODELO
BKGP1G

MODELO BKGP2G

MODELOS	BKGP1G	BKGP2G
TEMPERATURA	200°C/250°C	200°C/250°C
CONSUMO DE CARVÃO DIÁRIO	16 a 18 Kg	18 a 22 Kg
EXAUSTÃO DE FUMOS	2.000 m3/h	3.000 m3/h
QUANTIDADE DE GRELHAS	1	2
DIMENSÕES DA GRELHA (mm)	630x620	500x620/cada
DIMENSÕES (LxPxA) mm	800x825x1000	1200x825x1000
PESO	130 Kg	190 Kg
PREÇO SEM IVA **	9.564,00 €	12.325,00 €

COM ARMÁRIO

MODELO
BKGP1GC

MODELO BKGP2GC

MODELOS	BKGP1GC	BKGP2GC
TEMPERATURA	200°C/250°C	200°C/250°C
CONSUMO DE CARVÃO DIÁRIO	16 a 18 Kg	18 a 22 Kg
EXAUSTÃO DE FUMOS	2.000 m3/h	3.000 m3/h
QUANTIDADE DE GRELHAS	1	2
DIMENSÕES DA GRELHA (mm)	630x620	500x620/cada
DIMENSÕES (LxPxA) mm	800x825x1550	1200x825x1550
PESO	160 Kg	220 Kg
PREÇO SEM IVA **	10.711,00 €	14.120,00 €

SÉRIE F

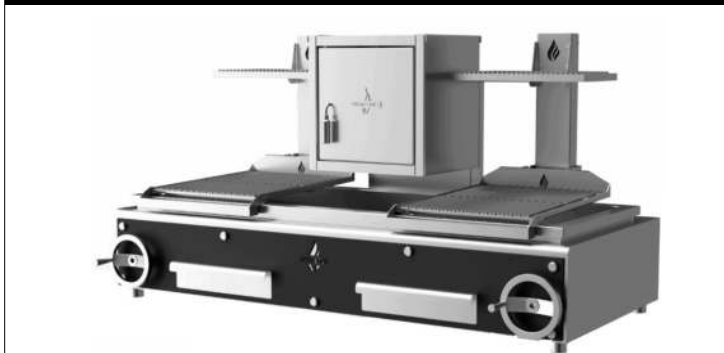

MODELOS	BKGPF25	BKGPF26
TEMPERATURA	200°C/250°C	200°C/250°C
CONSUMO DE CARVÃO DIÁRIO	27 a 35 Kg	30 a 38 Kg
EXAUSTÃO DE FUMOS	4.600 m3/h	5.100 m3/h
QUANTIDADE DE GRELHAS	2	2
DIMENSÕES DA GRELHA (mm)	500x620/cada	630x620/cada
DIMENSÕES (LxPxA) mm	1850x825x1000	2100x825x1000
PESO	200 Kg	230 Kg
PREÇO SEM IVA **	18.259,00 €	19.686,00 €



MODELOS	BKGPF25C	BKGPF26C
TEMPERATURA	200°C/250°C	200°C/250°C
CONSUMO DE CARVÃO DIÁRIO	27 a 35 Kg	30 a 38 Kg
EXAUSTÃO DE FUMOS	4.600 m3/h	5.100 m3/h
QUANTIDADE DE GRELHAS	2	2
DIMENSÕES DA GRELHA (mm)	500x620/cada	630x620/cada
DIMENSÕES (LxPxA) mm	1850x825x1550	2100x825x1550
PESO	250 Kg	280 Kg
PREÇO SEM IVA **	20.578,00 €	23.811,00 €

** Em todos os modelos encontra-se incluído 2 grelhas em “V” com regulador de inclinação, 2 grelhas superiores, raspador de grelha, poker, pá e gaveta para recolha de cinzas, bandeja colectora de gordura, tijolos refractários, iniciador de carvão e embalagem;

CORES DISPONÍVEIS



IDEAIS
PARA ESPETADAS
E PEÇAS
PEQUENAS



MODELOS	BKGR85	BKGR85B
TEMPERATURA	200°C/250°C	200°C/250°C
CONSUMO DE CARVÃO DIÁRIO	8 a 10 Kg	8 a 10 Kg
EXAUSTÃO DE FUMOS	2.500 m3/h	2.500 m3/h
QUANTIDADE DE GRELHAS	2	2
DIMENSÕES DAS GRELHAS (mm)	340x295	340x495
DIMENSÕES (LxPxA) mm	850x450x730	850x650x730
PESO	82 Kg	100 Kg
PREÇO SEM IVA **	6.511,00 €	7.658,00 €



MODELOS	BKGR120	BKGR120B
TEMPERATURA	200°C/250°C	200°C/250°C
CONSUMO DE CARVÃO DIÁRIO	10 a 12 Kg	10 a 12 Kg
EXAUSTÃO DE FUMOS	2.500 m3/h	3.000 m3/h
QUANTIDADE DE GRELHAS	2	2
DIMENSÕES DAS GRELHAS (mm)	510x295	510x495
DIMENSÕES (LxPxA) mm	1200x450x730	1200x650x730
PESO	107 Kg	126 Kg
PREÇO SEM IVA **	7.772,00 €	8.039,00 €

** Em todos os modelos encontra-se incluído, 2 grelhas, grelhas superiores, raspador de grelhas, poker, pá para cinzas, tijolos refractários e embalagem;



COM PEDRA REFRACTÁRIA

MODELOS	DIMENSÕES (LxPxA) mm	PREÇO SEM IVA *
BKCGS1	500x500x270	1.527,00 €
BKCGS2	800x500x270	1.908,00 €
BKCGS3	1000x500x270	1.996,00 €
BKCGS4	1200x500x270	2.099,00 €
BKCGS5	1500x500x270	2.600,00 €
BKCGS6	1800x500x270	2.885,00 €
BKCGS7	2000x500x270	3.061,00 €

COM PEDRA REFRACTÁRIA + GAVETAS **

MODELS	DIMENSÕES (LxPxA) mm	DIMENSÕES GAVETA (LxPxA) mm	PREÇO SEM IVA *
BKCGS1	500x500x270	500x500x100	1.996,00 €
BKCGS2	800x500x270	800x500x100	2.466,00 €
BKCGS3	1000x500x270	1000x500x100	2.627,00 €
BKCGS4	1200x500x270	1200x500x100	2.774,00 €
BKCGS5	1500x500x270	1500x500x100	3.568,00 €
BKCGS6	1800x500x270	1800x500x100	4.000,00 €
BKCGS7	2000x500x270	2000x500x100	4.264,00 €



COM PEDRA REFRACTÁRIA

MODELOS	DIMENSÕES (LxPxA) mm	PREÇO SEM IVA *
BKCGDD1	500x600x440	1.986,00 €
BKCGDD2	800x600x440	2.369,00 €
BKCGDD3	1000x600x440	2.768,00 €
BKCGDD4	1200x600x440	2.900,00 €
BKCGDD5	1500x600x440	3.622,00 €
BKCGDD6	1800x600x400	3.871,00 €
BKCGDD7	2000x600x400	4.358,00 €

COM PEDRA REFRACTÁRIA + GAVETAS **

MODELS	DIMENSÕES (LxPxA) mm	DIMENSÕES GAVETA (LxPxA) mm	PREÇO SEM IVA *
BKCGDD1	500x500x270	500x500x100	2.456,00 €
BKCGDD2	800x500x270	800x500x100	2.941,00 €
BKCGDD3	1000x500x270	1000x500x100	3.399,00 €
BKCGDD4	1200x500x270	1200x500x100	3.590,00 €
BKCGDD5	1500x500x270	1500x500x100	4.590,00 €
BKCGDD6	1800x500x270	1800x500x100	4.986,00 €
BKCGDD7	2000x500x270	2000x500x100	5.590,00 €

* O preço inclui em todos os modelos, embalagem em madeira e tijolos refractários;

** As gavetas servem para manter a comida quente;



**FORNOS E
CONTAINERS GASTRONORM**



MODELO
MMCO



MODELO
MMCO STEAM GRILL



MODELO
MMCO 60x40 STEAM



MODELOS	MMCO	MMCO STEAM GRILL	MMCO 60X40 STEAM
REFª COMERCIAL	M09300420	M09300418	M09362250 (230V) / M09300419 (400V)
POTÊNCIA	2.670 W	2.670 W + 2.000 W (grill)	6.400 W
VOLTAGEM	230V/1N/50	230V/1N/50	230V/1N/50 ou 400V/3N/50
TEMPERATURA	0°C/300°C	0°C/300°C	0°C/300°C
HUMIDADE	não	sim	sim
INCLUÍDO	4 tabuleiros com 435x315 mm/cada	4 tabuleiros com 435x315 mm/cada	4 tabuleiros com 600x400 mm/cada
DISTÂNCIA ENTRE TABULEIROS	70 mm	70 mm	80 mm
DIMENSÕES (LxPxA) mm	595x615x570	595x615x570	834x796x570
PESO	38 Kg	39 Kg	70 Kg
PREÇO SEM IVA	1.092,00 €	1.459,00 €	2.302,00 €



Início noturno automático;
Configurações separadas
para cada câmara;
Painel de controle digital e
programável;

OPCIONAL
hotte;
base de suporte
(PREÇO SOB CONSULTA);



HOTTE



SUPORTE



MODELO		SINDECK246
POTÊNCIA		5,4 Kw
VOLTAGEM		400V/3N/50
TEMPERATURA		300°C
TABULEIROS	40x60	2 unidades
	60x80	1 unidade
COMANDO		digital
OPCIONAL		hotte
DIMENSÕES DA CÂMARA (LxPxA) mm		650x800x210
DIMENSÕES (LxPxA) mm		985x1275x470
PESO		180 Kg
PREÇO SEM IVA - 1 módulo		9.483,00 €
PREÇO SEM IVA - 2 módulos		16.052,00 €
PREÇO SEM IVA - 3 módulos		22.787,00 €
PREÇO SEM IVA - 4 módulos		28.871,00 €
PREÇO SEM IVA - HOTTE *		3.520,00 €



NOTA : Nos preços apresentados encontra-se incluído os respetivos suportes;

* HOTTE : Esta opção não é necessário caso já exista no local de instalação uma hotte;



MODELO		SINDECK446
POTÊNCIA		5,4 Kw
VOLTAGEM		400V/3N/50
TEMPERATURA		300°C
TABULEIROS	40x60	2 unidades
	60x80	1 unidade
COMANDO		digital
OPCIONAL *		hotte
DIMENSÕES DA CÂMARA (LxPxA) mm		1250x800x210
DIMENSÕES (LxPxA) mm		1555x1275x470
PESO		180 Kg
PREÇO SEM IVA - 1 módulo		11.308,00 €
PREÇO SEM IVA - 2 módulos		19.597,00 €
PREÇO SEM IVA - 3 módulos		27.950,00 €
PREÇO SEM IVA - 4 módulos		35.115,00 €
PREÇO SEM IVA - HOTTE *		3.792,00 €

NOTA : Nos preços apresentados encontra-se incluído os respetivos suportes;

* HOTTE : Esta opção não é necessário caso já exista no local de instalação uma hotte;

CARACTERÍSTICAS TÉCNICAS

- fornos mecânicos de convecção, com injeção de água;
- adequados para tabuleiros ou grelhas de 600x400 ou GN 1/1;
- componentes de alta qualidade;
- fabricado em aço inoxidável;
- vidro temperado;
- pés antiderrapantes;
- iluminação interna com lâmpada halógena;
- rápido e preciso;
- robusto e de fácil manutenção;
- possibilidade de configurar a temperatura da câmara de cozimento e os respetivos tempos;
- dotados de série com abertura da porta de cima para baixo;
- cima para baixo;
- alarmes LED;
- alta potência;
- maximização das operações de limpeza graças ao vidro interno da câmara, que pode ser aberto;
- câmara de cozedura em aço inoxidável, com cantos arredondados;



ABERTURA DA PORTA

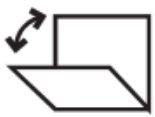

abertura da porta de cima para baixo
(de série)



abertura da porta da direita para a esquerda
(opcional)



abertura da porta da esquerda para a direita
(opcional)



IDEAL PARA COZINHAR



GASTRONOMIA



PEIXE



CARNE



PASTELARIA



PÃO



SNACK



PIZZA

FUNÇÕES

MODELOS STANDARD



convecção



dupla convecção



luzes

MODELOS COM GRILL



convecção

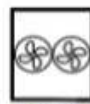

dupla convecção



luzes



grill



grill + convecção

MODELOS PLUS



convecção



inversão de marcha



luzes



h₂O (opcional)

ABERTURA DA PORTA

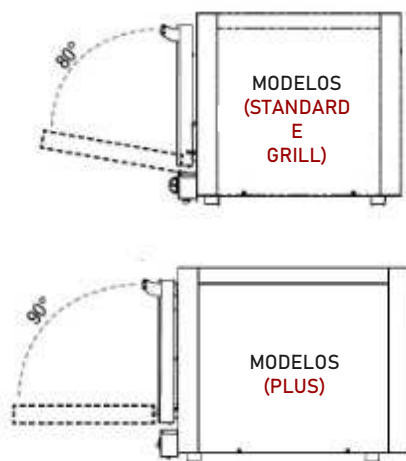

		STANDARD		GRILL		PLUS	
MODELOS		TECNEK004	TECNEK0600	TECNEK004 GRILL	TECNEK0600GRILL	TECNEK0600P LUS3T	TECNEK0600P LUS4T
REFª COMERCIAL		TECNFEM04NEGNV	TECNFEM03NEPSV	TECNFEMG04NEGNV	TECNFEMG03NEPSV	TECNFEM03NEPSVPLUS	TECNFEM04NEPSVPLUS
POTÊNCIA		3,15 Kw	3,15 Kw	3,15 Kw / 1,7 Kw (grill)	3,15 Kw / 1,7 Kw (grill)	3,66 Kw	5,4 Kw
VOLTAGEM		230V/1N/50	230V/1N/50	230V/1N/50	230V/1N/50	230V/1N/50	400V/3N/50
TABULEIROS	600x400 mm	-----	3 unidades	-----	3 unidades	-----	-----
	GN 1/1	4 unidades	-----	4 unidades	-----	3 unidades	4 unidades
	distância entre cada	84 mm	105 mm	84 mm	105 mm	105 mm	80 mm
FUNCIONAMENTO		elétrico - mecânico	elétrico - mecânico	elétrico-mecânico-grill	elétrico-mecânico-grill	elétrico - mecânico	elétrico - mecânico
DIMENSÕES DA CÂMARA (LxPxA) mm		560x420x370	650x460x350	560x420x370	650x460x350	650x468x350	650x468x350
DIMENSÕES (LxPxA) mm		686x660x580	775x700x560	686x660x580	775x700x560	775x790x560	775x790x560
PESO		35 Kg	35 Kg	35 Kg	35 Kg	43 Kg	43 Kg
PREÇO SEM IVA		1.175,00 €	1.228,00 €	1.255,00 €	1.308,00 €	1.650,00 €	2.002,00 €

CARACTERÍSTICAS TÉCNICAS

- fornos digitais e mecânicos de convecção, com injeção de água;
- adequados para tabuleiros ou grelhas de 600x400 ou GN 1/1;
- componentes de alta qualidade;
- fabricado em aço inoxidável;
- vidro temperado;
- pés antiderrapantes;
- iluminação interna com lâmpada halógena;
- rápido, preciso, robusto e de fácil manutenção;
- alça com sistema de abertura de segurança.
- display duplo;
- memória para 9 programas de culinária, personalizáveis;
- painel de controlo digital com sonda de núcleo;
- possibilidade de configurar :
 - > a temperatura da câmara de cozedura e os respetivos tempos;
 - > pré-aquecimento;
 - > temperatura sonda do núcleo;
 - > cozedura DELTA T°;
 - > percentagem de vapor injetado dentro da câmara de cozedura;
 - > interruptor ON/OFF das luzes internas;



ABERTURA DA PORTA



abertura da porta da direita para a esquerda (de série)



abertura da porta da esquerda para a direita (opcional)



IDEAL PARA COZINHAR

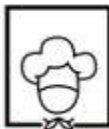

GASTRONOMIA



PEIXE



CARNE



PASTELARIA



PÃO



SNACK



PIZZA



FUNÇÕES

MODELOS DIGITAIS



convecção



h2o



inversão de marcha



receitas



sonda de núcleo



luzes



DELTA T°

MODELOS MECÂNICOS



convecção



h2o



inversão de marcha



luzes



MODELO MECÂNICO
(para 4 tabuleiros)



MODELO DIGITAL
(para 10 tabuleiros)



MODELOS	TECNERONEMID4	TECNERONEMID5	TECNERONEMID6	TECNERONEMID7	TECNERONEMID10	
REFª COMERCIAL	TECNFEM04NEMIDVH20	TECNFEM05NEMIDVH20	TECNFEM06NEMIDVH20	TECNFEM07NEMIDVH20	TECNFEM10NEMIDVH20	
POTÊNCIA	5,45 Kw	6,45Kw	7,65 Kw	10,7 Kw	12,7 Kw	
VOLTAGEM	230V/1N/50	230V/1N/50	230V/1N/50	230V/1N/50	230V/1N/50	
TABULEIROS	600x400 mm	4 unidades	5 unidades	6 unidades	7 unidades	10 unidades
	GN 1/1	4 unidades	5 unidades	6 unidades	7 unidades	10 unidades
	distância entre cada	80 mm	80 mm	80 mm	80 mm	80 mm
FUNCIONAMENTO	mecânico ou digital	mecânico ou digital	mecânico ou digital	mecânico ou digital	mecânico ou digital	
DIMENSÕES DA CÂMARA (LxPxA) mm	680x520x360	680x480x440	680x480x520	680x520x620	680x480x840	
DIMENSÕES (LxPxA) mm	840x920x675	840x920x755	840x920x835	840x920x935	840x920x1155	
PESO	80 Kg	90 Kg	90 Kg	105 Kg	125 Kg	
PREÇO SEM IVA - MODELO MECÂNICO	3.724,00 €	3.906,00 €	4.002,00 €	4.731,00 €	5.088,00 €	
PREÇO SEM IVA - MODELO DIGITAL	3.724,00 €	3.906,00 €	4.002,00 €	4.731,00 €	5.088,00 €	

CARACTERÍSTICAS TÉCNICAS

- fornos digitais de convecção, com injeção de água;
- adequados para tabuleiros ou grelhas de 600x400 ou GN 1/1;
- suportes dos tabuleiros em aço cromado;
- interruptor magnético de abertura de porta;
- limitador de temperatura de segurança;
- vidro interno que pode ser aberto para limpeza;
- visor lateral fácil de usar localizado no lado direito do forno;
- cozedura por convecção + humidade com temperaturas variáveis de 30°C a 280°C;
- cozedura a vapor 100°C / 100% de humidade;
- temperatura máxima de pré-aquecimento de 280°C;
- permite o empilhamento de dois fornos;
- cozedura DELTA T°, de série;
- 10 programas;
- exibição do tempo para terminar o programa de cozedura;
- exibição do valor nominal/real (tempo-temperatura ambiente-humidade);
- programa de cozedura definido;
- cozedura de fogão, de série;
- unidade de medição da temperatura em °C ou em °F;



ABERTURA DA PORTA



abertura da porta da direita para a esquerda (de série)

OPCIONAL



IDEAL PARA COZINHAR



GASTRONOMIA



PEIXE



CARNE

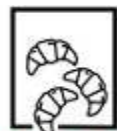

PASTELARIA



PÃO



SNACK



PIZZA

FUNÇÕES



convecção



h₂o



inversão de marcha



receitas



sonda de núcleo



luzes

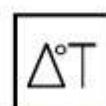

DELTA T°



MODELO	TECNERONECL5	
REFª COMERCIAL	TECNFECLDL05NEVH20	
POTÊNCIA	6,45 Kw	
VOLTAGEM	400V/3N/50	
TABULEIROS	600x400 mm	5 unidades
	GN 1/1	5 unidades
	distância entre cada	75 mm
TEMPERATURA	30°C/280°C	
AUTO LIMPEZA	não	
FUNCIONAMENTO	elétrico - digital	
DIMENSÕES DA CÂMARA (LxPxA) mm	660x450x440	
DIMENSÕES (LxPxA) mm	920x840x760	
PESO	90 Kg	
PREÇO SEM IVA	4.130,00 €	

NOTA : tabuleiros e grelhas não incluídos;



MODELO	TECNERONECL10	
REFª COMERCIAL	TECNFECLDL10NEVH20	
POTÊNCIA	12,7 Kw	
VOLTAGEM	400V/3N/50	
TABULEIROS	600x400 mm	10 unidades
	GN 1/1	10 unidades
	distância entre cada	75 mm
TEMPERATURA	30°C/280°C	
AUTO LIMPEZA	não	
FUNCIONAMENTO	elétrico - digital	
DIMENSÕES DA CÂMARA (LxPxA) mm	660x455x840	
DIMENSÕES (LxPxA) mm	920x840x1160	
PESO	125 Kg	
PREÇO SEM IVA	5.702,00 €	

NOTA : tabuleiros e grelhas não incluídos;



EXAUSTOR

opcional



MODELO	TECNSABINA
REFª COMERCIAL	TECNSABINAFECL
POTÊNCIA	250 W
VOLTAGEM	230V/1N/50
DIMENSÕES (LxPxA) mm	920x1005x300
PESO	33 Kg
PREÇO SEM IVA	2.034,00 €

CARACTERÍSTICAS TÉCNICAS

- fornos digitais de convecção com injeção de água;
- adequados para tabuleiros ou grelhas 600x400 ou GN 1/1;
- câmara de cozedura em aço inoxidável;
- ventilador com operação em direção alternada, ajustável;
- interruptor magnético de abertura de porta;
- vidro interno que pode ser aberto para limpeza;
- visor lateral fácil de usar localizado no lado direito do forno;
- ajuste do tempo de cozedura em minutos e horas;
- 99 receitas programáveis e editáveis;
- fases de cozedura programáveis em cada receita;
- permite o empilhamento de dois fornos;
- sistema de humidificação direta no ventilador;
- sistema de auto limpeza incorporado;
- pés ajustáveis;
- possibilidade de seleccionar o idioma (italiano/inglês/francês);
- 4 modos de lavagem (enxaguamento / suave / normal / cheio);



ABERTURA DA PORTA



abertura da porta da direita para a esquerda (de série)

OPCIONAL



IDEAL PARA COZINHAR

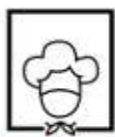

GASTRONOMIA



PEIXE



CARNE



PASTELARIA



PÃO



SNACK



PIZZA



FUNÇÕES



convecção



h2o



regulação da velocidade da ventoinha



inversão de marcha



receitas



misto



sonda de núcleo



luzes



lavagem



DELTA T°



vapor

MODELO	TECNALCAPONE5	
REFª COMERCIAL	TECNFECLDL05VH20LAV	
POTÊNCIA	6,45 Kw	
VOLTAGEM	400V/3N/50	
TABULEIROS	600x400 mm	5 unidades
	GN 1/1	5 unidades
	distância entre cada	75 mm
TEMPERATURA	30°C/280°C	
AUTO LIMPEZA	sim	
FUNCIONAMENTO	elétrico - digital	
DIMENSÕES DA CÂMARA (LxPxA) mm	660x455x440	
DIMENSÕES (LxPxA) mm	920x845x760	
PESO	100 Kg	
PREÇO SEM IVA	5.986,00 €	



NOTA : tabuleiros e grelhas não incluídos;



MODELO	TECNALCAPONE10	
REFª COMERCIAL	TECNFECLDL10VH20LAV	
POTÊNCIA	12,7 Kw	
VOLTAGEM	400V/3N/50	
TABULEIROS	600x400 mm	10 unidades
	GN 1/1	10 unidades
	distância entre cada	75 mm
TEMPERATURA	30°C/280°C	
AUTO LIMPEZA	sim	
FUNCIONAMENTO	elétrico - digital	
DIMENSÕES DA CÂMARA (LxPxA) mm	660x460x840	
DIMENSÕES (LxPxA) mm	920x845x1160	
PESO	135 Kg	
PREÇO SEM IVA	7.296,00 €	



NOTA : tabuleiros e grelhas não incluídos;

EXAUSTOR

opcional



MODELO	TECN SABINA
REFª COMERCIAL	TECN SABINA FECL
POTÊNCIA	250 W
VOLTAGEM	230V/1N/50
DIMENSÕES (LxPxA) mm	920x1005x300
PESO	33 Kg
PREÇO SEM IVA	2.034,00 €



MODELO FMSTG201V7T

CARACTERÍSTICAS TÉCNICAS

- sistema com painel de controle digital;
- fácil de usar graças à tela intuitiva;
- reversor de rotação;
- alarme de fim de ciclo;
- termostato de segurança;
- lâmpada LED no interior;
- vidro rebatível para uma limpeza fácil;
- controlo de humidade ajustável em segundos;
- velocidade ajustável;
- controlo de vapor;
- 3 modos de cozimento : calor seco/vapor/misto;
- sonda de vácuo e sonda multiponto (opcional);
- 99 programas com 6 fases de cozimento cada;
- multicook;
- regeneração / manutenção;
- livro de receitas personalizável com fotos;
- disponível na versão eléctrico ou gás;
- capacidade para tabuleiros GN e 600 x 400 mm;

MODELOS	FMSTG201V7T	FMSTG201V7TGAS
REFª COMERCIAL	FM710566	FM710567
POTÊNCIA	26.250 W	1300 W
VOLTAGEM	400V/3N/50	230V/1N/50
CAPACIDADE	20 bandejas GN 1/1	20 bandejas GN 1/1
DISTÂNCIA ENTRE BANDEJAS	65 mm	65 mm
TEMPERATURA MÁXIMA	270°C	270°C
LAVAGEM AUTOMÁTICA	sim	sim
SONDA	sim	sim
CARRO EXTRAÍVEL	sim	sim
DIMENSÕES INTERNAS (LxPxA) mm	700x500x1480	700x500x1480
DIMENSÕES EXTERNAS (LxPxA) mm	880x930x1865	880x1030x1865
PESO	250 Kg	288 Kg
PREÇO SEM IVA	20.287,00 €	24.451,00 €



MODELO FMSTG201V7TGAS



POSIÇÃO TRANSVERSAL DA BANDEJA



CARACTERÍSTICAS TÉCNICAS

AMBOS OS MODELOS :

- fornos de convecção elétricos a vapor para tabuleiros GN;
- painel de controlo superior;
- fabricado em aço inoxidável AISI 304;
- aquecimento por resistência(s) blindada(s) em aço inoxidável;
- estrutura da porta com placas removíveis (espaçamento de 67 mm);
- fácil acesso frontal;
- câmara de cozedura em aço inoxidável, com cantos arredondados;
- tabuleiro de recolha de condensados na porta, direto à descarga;
- luz interna halogénica;
- porta de vidro duplo térmico reversível, com espaço de ar ventilado entre vidros, permitindo o arrefecimento do vidro exterior e interior;
- fecho automático da porta, com puxador ergonómico e atérmico;
- microinterruptor para parar o ventilador quando se abre a porta;
- termostato de segurança;
- válvula de descarga para evacuação de fumos e vapores;
- pés reguláveis;

MODELOS SEM AUTO LAVAGEM :

- 3 sistemas de cozedura diferentes :
 - > CONVECÇÃO A AR QUENTE : 50°C/270°C;
 - > VAPOR : 50°C/110°C;
 - > CONVECÇÃO MISTA/VAPOR : 50°C/270°C;

MODELOS COM AUTO LAVAGEM :

- painel de controle superior ventilado, touch screen;
- sistema de lavagem AUTO-CLEANING integrado;
- dupla velocidade 1500/2800 rpm
- porta USB;
- pré aquecimento automático do forno;
- sonda central, com DELTA-T;
- 99 programas, com possibilidade de 3 fases à escolha, todas programáveis, conforme desejado;
- dispositivo de autodiagnóstico;
- turbinas autoreverse;

SUPORTE DE PAREDE



Modelos sem auto lavagem

DIAMFVS423		DIAMFVS711	
REF * :	DIAMSMF23P	REF * :	-----
PESO :	14 Kg	PESO :	-----
DIMENSÕES :	610x626x797	DIMENSÕES :	-----
PREÇO	1.428,00 €	PREÇO	-----

Modelos com auto lavagem

DIAMFVS423TS		DIAMFVS711TS		DIAMFVS1111TS	
REF * :	DIAMSMF23P	REF * :	-----	REF * :	-----
PESO :	14 Kg	PESO :	-----	PESO :	-----
DIMENSÕES :	610x626x797	DIMENSÕES :	-----	DIMENSÕES :	-----
PREÇO	1.428,00 €	PREÇO	-----	PREÇO	-----

BASE DE FORNO



Modelos sem auto lavagem

DIAMFVS423		DIAMFVS711	
REF * :	DIAMCBS23PS	REF * :	DIAMCBS71PS
PESO :	10 Kg	PESO :	13 Kg
DIMENSÕES :	490x673x934	DIMENSÕES :	490x673x850
PREÇO	1.409,00 €	PREÇO	1.497,00 €

Modelos com auto lavagem

DIAMFVS423TS		DIAMFVS711TS		DIAMFVS1111TS	
REF * :	DIAMCBS23PS	REF * :	DIAMCBS71PS	REF * :	DIAMCBS11PS
PESO :	10 Kg	PESO :	13 Kg	PESO :	14 Kg
DIMENSÕES :	490x673x934	DIMENSÕES :	490x673x850	DIMENSÕES :	490x673x700
PREÇO	1.409,00 €	PREÇO	1.497,00 €	PREÇO	1.475,00 €

NOTA : Aos preços dos acessórios acresce a taxa do iva á data em vigor;



MODELO
DIAMFVS423



MODELO
DIAMFVS423TS



MODELO
DIAMFV711



MODELOS
DIAMFVS711TS
DIAMFVS1111TS

MODELOS	DIAMFVS423	DIAMFVS711	DIAMFVS423TS	DIAMFVS711TS	DIAMFVS1111TS
POTÊNCIA	3 Kw	8,8 Kw	3 Kw	8,8 Kw	15 Kw
VOLTAGEM	230V/1N/50	400V/3N/50	230V/1N/50	400V/3N/50	400V/3N/50
CAPACIDADE	4x GN 2/3	7x GN 1/1	4x GN 2/3	7x GN 1/1	11x GN 1/1
INCLUÍDO	1 grelha GN 2/3	1 grelha GN 1/1	1 grelha GN 2/3	1 grelha GN 1/1	1 grelha GN 1/1
AUTO LIMPEZA	não	não	sim	sim	sim
DIMENSÕES (LxPxA) mm	523x666x667	523x846x877	523x666x667	523x846x877	523x846x1145
PESO	75 Kg	105 Kg	82 Kg	114 Kg	132 Kg
PREÇO SEM IVA - MODELO MECÂNICO	4.755,00 €	7.456,00 €	7.883,00 €	9.652,00 €	13.027,00 €



MODELOS
DELUXE 4x30 CM
DELUXE 6x30 CM



MODELOS
DELUXE 4+4x30 CM
DELUXE 6+6x30 CM



MODELOS	DELUXE 4x30 cm	DELUXE 6x30 cm	DELUXE 4+4x30 cm	DELUXE 6+6x30 cm	
REFª COMERCIAL	M09370020	M09370040	M09370030	M09370050	
POTÊNCIA	5.000 W	6.000 W	10.000 W	12.000 W	
VOLTAGEM	400V/3N/50	400V/3N/50	400V/3N/50	400V/3N/50	
TEMPERATURA	50°C/500°C	50°C/500°C	50°C/500°C	50°C/500°C	
CÂMARAS	1	1	2	2	
DIMENSÕES DE CADA CÂMARA (LxPxA) mm	620x620x150	920x620x150	620x620x150	920x620x150	
SUPORTE	REFª	M09370080	M09370100	M09370110	
	DIMENSÕES	900x770x1110	1200x770x1110	900x770x850	
	PESO	22 Kg	28 Kg	20 Kg	25 Kg
	PREÇO SEM IVA	650,00 €	702,00 €	603,00 €	578,00 €
DIMENSÕES (LxPxA) mm	900x770x410	1200x770x410	900x770x740	1200x770x740	
PESO	75 Kg	102 Kg	140 Kg	195 Kg	
PREÇO SEM IVA	2.323,00 €	2.913,00 €	3.508,00 €	4.747,00 €	



MODELO C74850140



MODELOS
C74850140
C74850145



MODELO
C74850145



MODELOS
C74850050
C74850055

MODELOS	C74850140	C74850145	C74850040	C74850045	C74850050	C74850055
POTÊNCIA	4,4 Kw	8,8 Kw	13,8 Kw	20,4 Kw	18 Kw	30,6 Kw
VOLTAGEM	400V/3N/50	400V/3N/50	400V/3N/50	400V/3N/50	400V/3N/50	400V/3N/50
TEMPERATURA	50°C/500°C	50°C/500°C	50°C/500°C	50°C/500°C	50°C/500°C	50°C/500°C
CÂMARAS	1	1	2	2	2	2
DIMENSÕES DE CADA CÂMARA (LxPxA) mm	1080x435x140	1080x435x140	820x840x175	820x1080x175	1230x840x175	1230x1080x175
SUPORTE	REF ^a		C74850060	C74850065	C74850070	C74850075
	DIMENSÕES	n.a.	1100x849x857	1100x1209x857	1504x819x857	1504x1209x857
	PESO		27,1 Kg	31 Kg	33 Kg	40 Kg
	PREÇO SEM IVA	-----	-----	1.027,00 €	1.240,00 €	1.208,00 €
DIMENSÕES (LxPxA) mm	1305x600x413	1305x600x745	1100x1074x745	1100x1314x745	1500x1074x745	1500x1314x745
PESO	65 Kg	130 Kg	164 Kg	236 Kg	244 Kg	348 Kg
PREÇO SEM IVA	2.227,00 €	3.474,00 €	4.175,00 €	5.115,00 €	5.854,00 €	6.707,00 €



MODELO FIMICROV1C



MODELO FIMICRO1C



MODELO FIMICROV2C



MODELO FIMICRO2C

MODELOS	FIMICROV1C	FIMICRO1C	FIMICROV2C	FIMICRO2C
POTÊNCIA	2.200 W	2.200 W	4.400 W	4.400 W
VOLTAGEM	230V/1N/50	230V/1N/50	230V/400V	230V/400V
TEMPERATURA	50°C/500°C	50°C/500°C	50°C/500°C	50°C/500°C
CÂMARAS	1	1	2	2
DIMENSÕES DE CADA CÂMARA (LxPxA) mm	405x405x110	405x405x110	405x405x110	405x405x110
PORTA DE VIDRO	sim	não	sim	não
DIMENSÕES (LxPxA) mm	555x460x290	555x460x290	555x460x530	555x460x530
PESO	27 Kg	27 Kg	54 Kg	54 Kg
PREÇO SEM IVA	1.196,00 €	1.124,00 €	2.072,00 €	1.928,00 €

MODELO	FIMINI	
POTÊNCIA	6.000 W	
VOLTAGEM	230V/400V	
TEMPERATURA	50°C/500°C	
CÂMARAS	2	
DIMENSÕES DE CADA CÂMARA (LxPxA) mm	500x500x110	
PORTA DE VIDRO	não	
SUPORTE	REFª	FICAVFOMINI
	DIMENSÕES	780x600x980
	PESO	26 Kg
	PREÇO SEM IVA	858,00 €
DIMENSÕES (LxPxA) mm	780x600x530	
PESO	66 Kg	
PREÇO SEM IVA	2.100,00 €	



NOTA : Ver fermentadora na página 313;



MODELOS
FIFES4
FIFES6



MODELOS
FIFES4+4
FIFES6+6



MODELOS
FIMICROV18C
FIMICROV22C



MODELOS	FIFES4	FIFES4+4	FIFES6	FIFES6+6	FIMICROV18C	FIMICROV22C	
POTÊNCIA	4.200 W	8.400 W	7.200 W	14.400 W	2.200 W	2.200 W	
VOLTAGEM	230V/400V	230V/400V	230V/400V	230V/400V	230V/1N/50	230V/1N/50	
TEMPERATURA	50°C/500°C	50°C/500°C	50°C/500°C	50°C/500°C	50°C/500°C	50°C/500°C	
CÂMARAS	1	2	1	2	1	1	
DIMENSÕES DE CADA CÂMARA (LxPxA) mm	660x600x140	660x600x140	660x995x140	660x995x140	405x405x180	405x405x220	
PORTA DE VIDRO	sim	sim	sim	sim	sim	sim	
SUPORTE	REF ^a	FICAVFES4	FICASFES4+4	FICASFES6	FICASFES6+6	-----	-----
	DIMENSÕES	900x785x980	900x785x850	900x1080x980	900x1080x850	-----	-----
	PESO	33 Kg	31 Kg	41 Kg	39 Kg	-----	-----
	PREÇO SEM IVA	888,00 €	888,00 €	1.164,00 €	1.164,00 €	-----	-----
DIMENSÕES (LxPxA) mm	900x785x420	900x785x750	900x1080x420	900x1080x750	555x460x360	630x610x540	
PESO	73 Kg	123 Kg	93 Kg	159 Kg	29 Kg	33 Kg	
PREÇO SEM IVA	1.968,00 €	2.976,00 €	2.328,00 €	3.492,00 €	1.328,00 €	1.616,00 €	

NOTA : Ver fermentadoras dos modelos FIFES na página 313;



MODELOS
FIFLY4
FIFLY6



MODELOS
FIFLY4+4
FIFLY6+6

MODELOS	FIFLY4	FIFLY4+4	FIFLY6	FIFLY6+6
POTÊNCIA	6.000 W	12.000 W	9.000 W	18.000 W
VOLTAGEM	230V/400V	230V/400V	230V/400V	230V/400V
TEMPERATURA	50°C/500°C	50°C/500°C	50°C/500°C	50°C/500°C
CÂMARAS	1	2	1	2
DIMENSÕES DE CADA CÂMARA (LxPxA) mm	720x720x140	720x720x140	720x1080x140	720x1080x140
SUPORTE	REF ^a	FICAVFOFLY4	FICAVFOFLY4+4	FICAVFOFLY6
	DIMENSÕES	1010x850x980	1010x850x850	1010x1210x980
	PESO	39 Kg	39 Kg	48 Kg
	PREÇO SEM IVA	678,00 €	678,00 €	776,00 €
DIMENSÕES (LxPxA) mm	1010x850x420	1010x850x420	1010x1210x750	1010x1210x750
PESO	86 Kg	146 Kg	116 Kg	200 Kg
PREÇO SEM IVA	2.268,00 €	3.420,00 €	2.712,00 €	4.416,00 €

NOTA : Ver fermentadoras na página 313;

CAPA ASPIRANTE

MODELO DO FORNO	FIFLY4 e FIFLY4+4	FIFLY6 e FIFLY6+6
POTÊNCIA	310 W	310 W
VOLTAGEM	230V/1N/50	230V/1N/50
FILTRO COM CARVÃO ATIVO	opcional	opcional
DIMENSÕES	1010x1085x240	1010x1445x240
PESO	24 Kg	30 Kg
PREÇO SEM IVA	2.048,00 €	2.244,00 €





MODELOS
FIFGI4
FIFGI6
FIFGI9



MODELOS
C74850010
C74850015
C74850020



MODELOS	FIFGI4	FIFGI6	FIFGI9	C74850010	C74850015	C74850020	
POTÊNCIA TOTAL DE GÁS	13,9 Kw	18 Kw	24,5 Kw	16.1 Kw	21,5 Kw	27 Kw	
VOLTAGEM	230V/1N/50	230V/1N/50	230V/400V	230V/1N/50	230V/1N/50	230V/1N/50	
TEMPERATURA	50°C/450°C	50°C/450°C	50°C/450°C	0°C/450°C	0°C/450°C	0°C/450°C	
DIMENSÕES DA CÂMARA (LxPxA) mm	620x620x155	620x920x155	920x920x155	620x620x150	620x920x150	1305x1362x560	
SUPORTE	REFª	FCAVFGI4	FCAVFGI6	FCAVFGI9	C74850025	C74850030	C74850035
	DIMENSÕES	1000x840x1000	1000x1140x1000	1300x1140x1000	1005x840x960	1005x1140x960	1305x1140x960
	PESO	34 Kg	42 Kg	52 Kg	18 Kg	19 Kg	20 Kg
	PREÇO SEM IVA	636,00 €	770,00 €	878,00 €	954,00 €	1.148,00 €	1.340,00 €
DIMENSÕES (LxPxA) mm	1000x840x470	1000x1140x470	1300x1140x470	1000x1062x560	1000x1362x560	920x920x150	
PESO	115 Kg	146 Kg	181 Kg	127 Kg	143 Kg	173 Kg	
PREÇO SEM IVA	5.172,00 €	6.120,00 €	7.272,00 €	5.827,00 €	6.714,00 €	8.068,00 €	

NOTA : Ver fermentadoras dos modelos FIFGI na página 313;



FORNOS FIFYL

MODELOS	FIFLY4	FIFLY4+4	FIFLY6	FIFLY6+6
REF ^a	FICFLY4	FICFLY4+4	FICFLY6	FICFLY6+6
POTÊNCIA	1.100 W	1.100 W	1.100 W	1.100 W
VOLTAGEM	230V/1N/50	230V/1N/50	230V/1N/50	230V/1N/50
TEMPERATURA	0°C/90°C	0°C/90°C	0°C/90°C	0°C/90°C
DIMENSÕES (LxPxA) mm	1010x855x980	1010x855x850	1010x1215x980	1010x1215x850
PESO	69 Kg	64 Kg	85 Kg	78 Kg
PREÇO SEM IVA	2.214,00 €	2.094,00 €	2.418,00 €	2.418,00 €

FORNOS FIFES

MODELOS	FIFES4	FIFES4+4	FIFES6	FIFES6+6
REF ^a	FICLFES4	FICLFES4+4	FICLFES6	FICLFES6+6
POTÊNCIA	1.100 W	1.100 W	1.100 W	1.100 W
VOLTAGEM	230V/1N/50	230V/1N/50	230V/1N/50	230V/1N/50
TEMPERATURA	0°C/90°C	0°C/90°C	0°C/90°C	0°C/90°C
DIMENSÕES (LxPxA) mm	900x790x980	900x790x850	900x1085x980	900x1085x850
PESO	62 Kg	57 Kg	73 Kg	65 Kg
PREÇO SEM IVA	2.040,00 €	2.040,00 €	2.292,00 €	2.172,00 €

FORNOS FIFGI

MODELOS	FIFGI4	FIFGI6	FIFGI9
REF ^a	FICLFGI4	FICLFGI6	FICLFGI9
POTÊNCIA	1.100 W	1.100 W	1.100 W
VOLTAGEM	230V/1N/50	230V/1N/50	230V/1N/50
TEMPERATURA	0°C/90°C	0°C/90°C	0°C/90°C
DIMENSÕES (LxPxA) mm	1000x845x1000	1000x1145x1000	1300x1145x1000
PESO	67 Kg	79 Kg	91 Kg
PREÇO SEM IVA	2.124,00 €	2.328,00 €	2.608,00 €

FORNO FIMINI

MODELO	FIMINI
REF ^a	FICLMINI
POTÊNCIA	1.100 W
VOLTAGEM	230V/1N/50
TEMPERATURA	0°C/90°C
DIMENSÕES (LxPxA) mm	780x605x980
PESO	50 Kg
PREÇO SEM IVA	1.860,00 €



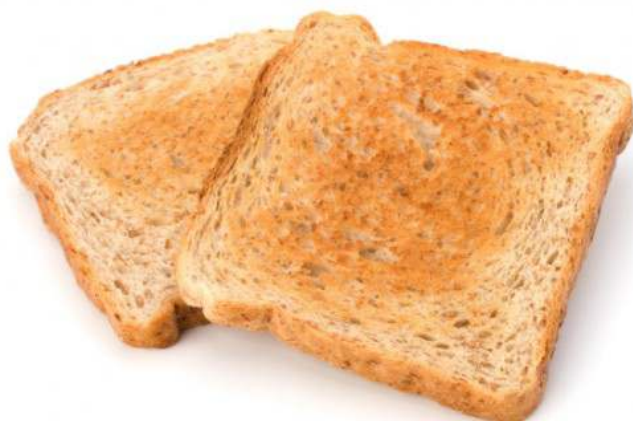

EM AÇO INOXIDÁVEL;
 VELOCIDADE VARIÁVEL DA CORREIA
 TRANSPORTADORA DE 2-12 MIN.;
 CALOR SUPERIOR E INFERIOR AJUSTÁVEL
 SEPARADAMENTE;
 BANDEJA DE ARMAZENAMENTO GRANDE
 COM FUNÇÃO DE ESPERA;
 BANDEJA DE MIGALHAS;
 PROTEÇÃO CONTRA SOBREAQUECIMENTO;
 ELEMENTO DE AQUECIMENTO DE QUARTZ
 A GARANTIR RESULTADOS CONSTANTES;
 ENCHIMENTO FÁCIL E SEGURO ;

MODELO	SAGERRIT
REFª COMERCIAL	SA175-4001
POTÊNCIA	3,6 Kw
VOLTAGEM	230V/1N/50
TEMPERATURA AMBIENTE ADMISSÍVEL	0°C/260°C
VELOCIDADE VARIÁVEL DA CORREIA	2-12 minutos
DIMENSÕES (LxPxA) mm	470x1050x400
PESO	26 Kg
PREÇO SEM IVA	2.568,00 €





MODELOS	C74850150 *	C74850155	C74850160	C74850165
POTÊNCIA	7,8 Kw	14,2 Kw	17,4 Kw	24,4 Kw
VOLTAGEM	400V/3N/50	400V/3N/50	400V/3N/50	400V/3N/50
TEMPERATURA	320°C	320°C	320°C	320°C
Ø PIZZA - QT. PIZZA/HORA	25 cm - 30 un./hora	25 cm - 90 un./hora	25 cm - 165 un./hora	25 cm - 180 un./hora
	32 cm - 15 un./hora	32 cm - 30 un./hora	32 cm - 75 un./hora	32 cm - 105 un./hora
	40 cm - 13 un./hora	40 cm - 26 un./hora	40 cm - 39 un./hora	40 cm - 52 un./hora
	-----	45 cm - 12 un./hora	45 cm - 24 un./hora	45 cm - 36 un./hora
SUPORTE	não	sim	sim	sim
ILUMINAÇÃO	não	não	não	não
DIMENSÕES INTERNAS (LxPxA) mm	400x540x100	500x750x100	650x1000x100	800x1100x100
DIMENSÕES EXTERNAS (LxPxA) mm	1425x985x450	1860x1210x500 - 1030	2070x1320x560 - 1090	2250x1560x600 - 1130
PESO	101 Kg	255 Kg	284 Kg	411 Kg
PREÇO SEM IVA	10.520,00 €	16.007,00 €	20.747,00 €	24.627,00 €



SUPORTE *

MODELO	C74850170
DIMENSÕES (LxPxA) mm	600x865x630
MODELO APLICÁVEL	C74850150
PREÇO SEM IVA	1.587,00 €



MODELO	EX-HB70A	
REFª COMERCIAL	E19077357	
POTÊNCIA	80 Kw	
GRELHAS	1x GN 2/1, com 7 níveis	
DIMENSÕES DAS GRELHAS	650x525 mm	
DISTÂNCIA ENTRE GRELHAS	30 mm	
TEMPERATURA	até 500°C	
INCLUÍDO	corta fogo interno; regulador para controlo da temperatura; 2 grelhas; chapéu; pinças + pá + escova; gaveta para cinzas;	
MESA DE SUPORTE (opcional)	refª comercial	E19077370
	estrutura	aço inoxidável
	dimensões	830x739x697
	peso	40 Kg
ESTRUTURA DO FORNO	aço inoxidável	
DIMENSÕES DA CÂMARA (LxPxA) mm	706x609x260	
DIMENSÕES (LxPxA) mm	830x739x583	
PESO	200 Kg	
PREÇO SEM IVA - forno	7.772,00 €	
PREÇO SEM IVA - mesa de suporte	1.095,00 €	

forno e mesa de suporte fabricados em aço inoxidável; totalmente isolado para economizar energia e evitar a emissão de calor para o exterior; porta robusta em aço fundido; grade de proteção na parte superior do forno; termômetro embutido na porta do forno para controlo da temperatura;



MESA DE SUPORTE



BANCADA

MODELOS	BKR54	BKR56	BKR74	BKR76
REFEIÇÕES (aproximadamente)	65	95	95	110
TEMPERATURA DE ASSAR	250°C/350°C	250°C/350°C	250°C/350°C	250°C/350°C
CONSUMO DIÁRIO DE CARVÃO	6 a 8 Kg	10 a 12 Kg	10 a 12 Kg	15 a 17 Kg
EXAUSTÃO DE FUMOS	1.600 m³/hora	2.100 m³/hora	2.100 m³/hora	2.500 m³/hora
DIMENSÕES DA GRELHA (mm)	535x390	535x590	735x390	735x590
DIMENSÕES (LxPxA) mm	785x577x1095	785x777x1095	985x577x1095	985x777x1095
PESO	230 Kg	281 Kg	285 Kg	302 Kg
PREÇO SEM IVA	11.471,00 €	12.791,00 €	13.143,00 €	15.405,00 €



INDEPENDENTE

MODELOS	BKROC54	BKROC56	BKROC74	BKROC76
REFEIÇÕES (aproximadamente)	65	95	95	110
TEMPERATURA DE ASSAR	250°C/350°C	250°C/350°C	250°C/350°C	250°C/350°C
CONSUMO DIÁRIO DE CARVÃO	6 a 8 Kg	10 a 12 Kg	10 a 12 Kg	15 a 17 Kg
EXAUSTÃO DE FUMOS	1.600 m³/hora	2.100 m³/hora	2.100 m³/hora	2.500 m³/hora
DIMENSÕES DA GRELHA (mm)	535x390	535x590	735x390	735x590
DIMENSÕES (LxPxA) mm	785x577x1685	785x777x1685	985x577x1685	985x777x1685
PESO	250 Kg	312 Kg	315 Kg	350 Kg
PREÇO SEM IVA	12.765,00 €	14.525,00 €	14.818,00 €	17.138,00 €



** Em todos os modelos encontra-se incluído kit de chaminé (corta fogo com regulador de fluxo de ar), 2 grelhas em aço inoxidável, 2 bandejas superiores GN, pinça em aço inoxidável, pinça com clip para bandejas, escova em arame, raspador de grelhas, pá para cinzas, bandeja coletora de gorduras e embalagem;

CORES DISPONÍVEIS



ROASTER







Projetados para quem exige um desempenho máximo e uma durabilidade superior, estes fornos foram fabricados com uma estrutura dupla em ferro fundido, oferecendo uma resistência extrema ao calor e uma construção muito mais robusta.

A porta em ferro fundido assegura estabilidade, eficiência térmica e um trabalho árduo todos os dias!

O sistema de saída de fumos foi totalmente desenhado para oferecer a máxima segurança contra incêndios, para além do kit de chaminé padrão, com três peças removíveis e filtro corta-fogo, que garante uma instalação simples, confiável e extremamente segura.

Cada detalhe foi pensado para otimizar o trabalho e a produtividade de qualquer chef e a máxima qualidade final dos pratos.

Roaster não é apenas um forno a carvão.... é uma ferramenta profissional para quem se quer destacar, inspirando os chefs a reinventar o sabor e a experiência da cozinha a carvão!!!

				
Mais rápido que uma churrasqueira aberta	Proporciona sabor, textura e uma suculência única em todos os tipos de alimentos.	Reduz o consumo de carvão.	Design ergonômico, funcional, fácil de usar e limpar e sem necessidade de manutenção.	Corta-fogo especialmente projetado com filtro integrado e sem risco de incêndio

DIMENSÕES (mm)

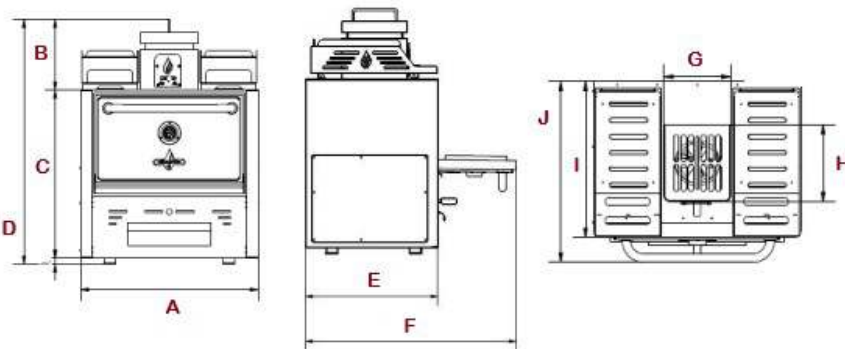

	BKR54	BKR56	BKR74	BKR76
A	785	785	985	785
B	305	305	305	305
C	730	730	730	730
D	1685	1685	1685	1685
E	577	777	577	777
F	917	1117	917	1117
G	250	250	250	250
H	285	285	285	285
I	577	777	577	777
J	675	875	675	875

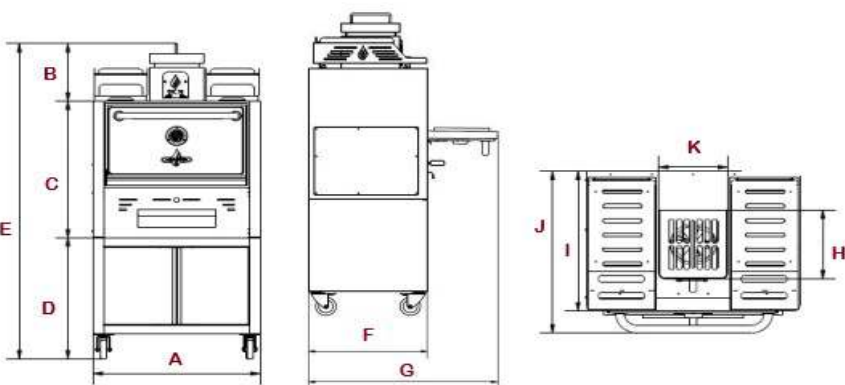

	BKROC54	BKROC56	BKROC74	BKROC76
A	785	785	785	785
B	305	305	305	305
C	730	730	730	730
D	650	650	650	650
E	1685	1685	1685	1685
F	577	777	577	777
G	917	1117	917	1117
H	250	250	250	250
I	285	285	285	285
J	577	777	577	777
K	675	875	675	875



GRELHA

MODELO		PREÇO SEM IVA
FORNO	GRELHA	
BKR/ROC54	BKRAG54	499,00 €
BKR/ROC56	BKRAG56	587,00 €
BKR/ROC74	BKRAG74	587,00 €
BKR/ROC76	BKRAG76	704,00 €



BANDEJA GN SUPERIOR

MODELO		PREÇO SEM IVA
FORNO	BANDEJA	
BKR/ROC54	BKGNT54	499,00 €
BKR/ROC56	BKGNT56	587,00 €
BKR/ROC74	BKGNT74	587,00 €
BKR/ROC76	BKGNT76	704,00 €



PINÇA

MODELO	PREÇO SEM IVA
BKRATN	132,00 €



PINÇA DE CLIP

MODELO	PREÇO SEM IVA
BKCCT	44,00 €



ESCOVA PARA LIMPEZA EM ARAME

MODELO	PREÇO SEM IVA
BKCGB	74,00 €



PÁ PARA RECOLHA DE CINZAS

MODELO	PREÇO SEM IVA
BKCSH	44,00 €



RASPADOR

MODELO	PREÇO SEM IVA
BKGSC	44,00 €



POKER

MODELO	PREÇO SEM IVA
BKPOK	118,00 €



PARA DEFUMAR
 UMA VARIEDADE DE ALIMENTOS, TAIS COMO PEIXE, CARNE, PRESUNTO E LEGUMES.
 FABRICADO EM AÇO INOXIDÁVEL, É COMPOSTO POR APENAS UMA PORTA, COM ISOLAMENTO DUPLO, FECHO MAGNÉTICO E TERMOSTATO INTEGRADO QUE PERMITE AJUSTAR A TEMPERATURA. EQUIPADO COM UMA VENTILAÇÃO DE AR QUENTE NA PARTE TRASEIRA



MODELO	H238486
POTÊNCIA	1600 W
VOLTAGEM	230V/1N/50
INCLUÍDO	3 grelhas + 3 ganchos
DIMENSÕES DAS GRELHAS (mm)	400x279
DIMENSÕES (LxPxA) mm	540x380x720
PREÇO SEM IVA	776,00 €

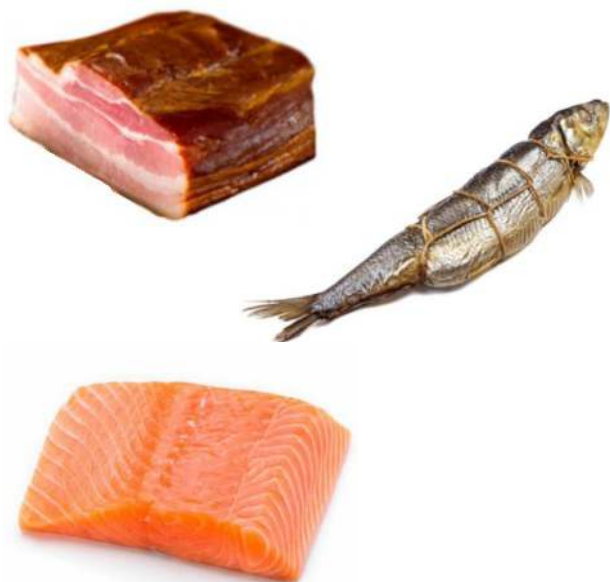



DIMENSÕES

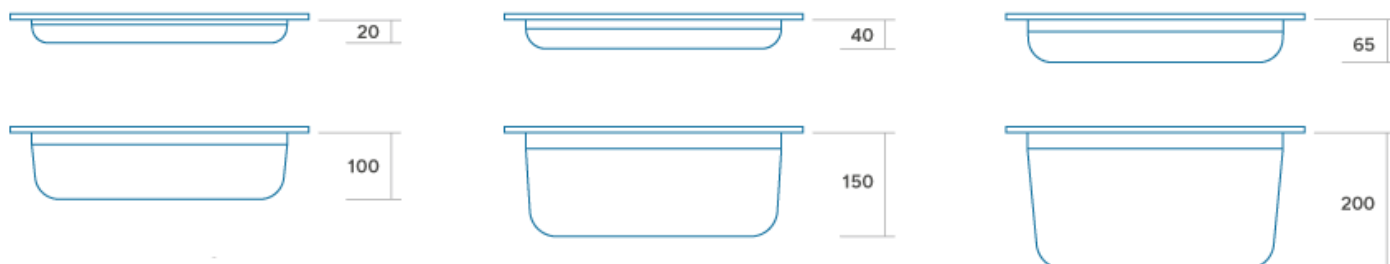
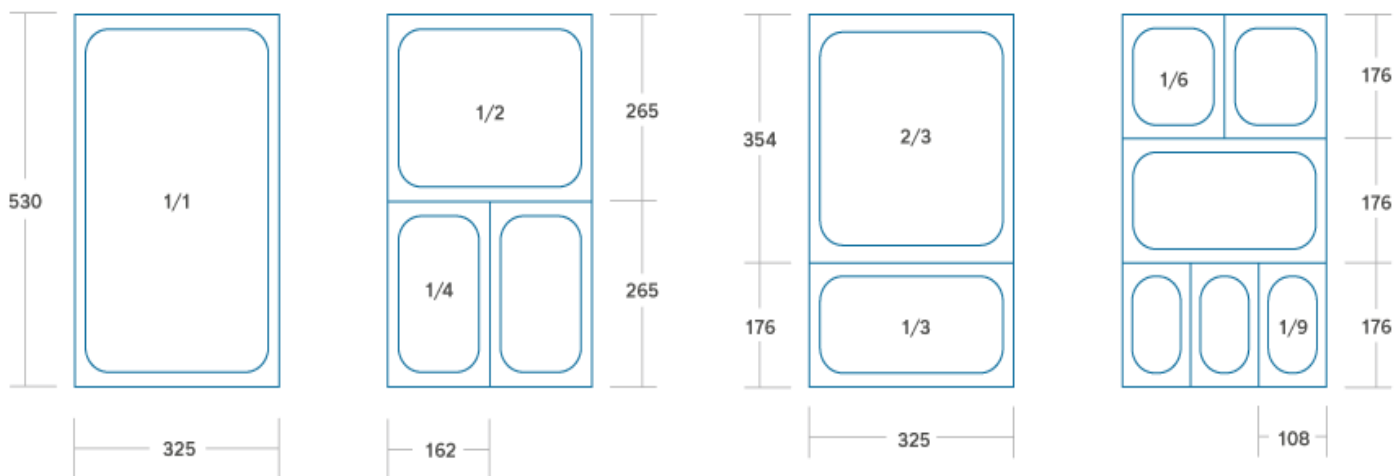

CONTAINERS



ALTURA	20 MM	40 MM	65 MM	100 MM	150 MM	200 MM
REFª COMERCIAL	M09367500	M09367501	M09367502	M09367503	M09367504	M09367505
CAPACIDADE	2,8 litros	5,6 litros	9,0 litros	14,0 litros	21,0 litros	27 litros
DIMENSÕES (LxP) mm	530x325	530x325	530x325	530x325	530x325	530x325
QUANTIDADE MÍNIMA DE COMPRA	10	10	10	10	10	10
PREÇO SEM IVA *	10,00 €	12,00 €	13,00 €	18,00 €	28,00 €	32,00 €

1/1 GN



ALTURA	20 MM	40 MM	65 MM	100 MM	150 MM	200 MM
REFª COMERCIAL	M09367509	M09367510	M09367511	M09367512	M09367513	M09367514
CAPACIDADE	1,5 litros	2,8 litros	4,0 litros	6,5 litros	9,5 litros	12,5 litros
DIMENSÕES (LxP) mm	325x265	325x265	325x265	325x265	325x265	325x265
QUANTIDADE MÍNIMA DE COMPRA	30	20	20	20	10	10
PREÇO SEM IVA *	6,00 €	7,00 €	8,00 €	12,00 €	18,00 €	21,00 €

1/2 GN



ALTURA	20 MM	40 MM	65 MM	100 MM	150 MM	200 MM
REFª COMERCIAL	M09367518	M09367519	M09367520	M09367521	M09367522	M09367523
CAPACIDADE	0,9 litros	1,6 litros	2,5 litros	4,0 litros	6,0 litros	7,8 litros
DIMENSÕES (LxP) mm	325x176	325x176	325x176	325x176	325x176	325x176
QUANTIDADE MÍNIMA DE COMPRA	40	30	20	20	20	20
PREÇO SEM IVA *	5,00 €	6,00 €	7,00 €	9,00 €	14,00 €	18,00 €

1/3 GN



ALTURA	20 MM	40 MM	65 MM	100 MM	150 MM	200 MM
REFª COMERCIAL	M09367527	M09367528	M09367529	M09367530	M09367531	M09367532
CAPACIDADE	0,55 litros	1,1 litros	1,8 litros	2,8 litros	4,2 litros	5,5 litros
DIMENSÕES (LxP) mm	265x162	265x162	265x162	265x162	265x162	265x162
QUANTIDADE MÍNIMA DE COMPRA	40	30	20	20	20	20
PREÇO SEM IVA *	4,00 €	6,00 €	6,00 €	9,00 €	13,00 €	16,00 €

1/4 GN



ALTURA	20 MM	40 MM	65 MM	100 MM	150 MM	200 MM
REFª COMERCIAL	-----	-----	M09367538	M09367539	M09367540	M09367541
CAPACIDADE	-----	-----	1,0 litros	1,6 litros	2,4 litros	3,4 litros
DIMENSÕES (LxP) mm	-----	-----	176x162	176x162	176x162	176x162
QUANTIDADE MÍNIMA DE COMPRA	-----	-----	20	20	20	20
PREÇO SEM IVA *	-----	-----	5,00 €	7,00 €	9,00 €	15,00 €

1/6 GN



ALTURA	20 MM	40 MM	65 MM	100 MM	150 MM	200 MM
REFª COMERCIAL	-----	-----	M09367547	M09367548	M09367549	-----
CAPACIDADE	-----	-----	0,6 litros	1,0 litros	1,4 litros	-----
DIMENSÕES (LxP) mm	-----	-----	176x108	176x108	176x108	-----
QUANTIDADE MÍNIMA DE COMPRA	-----	-----	20	20	20	-----
PREÇO SEM IVA *	-----	-----	4,00 €	6,00 €	8,00 €	-----

1/9 GN



ALTURA	20 MM	40 MM	65 MM	100 MM	150 MM	200 MM
REFª COMERCIAL	M09367563	M09367564	M09367565	M09367566	M09367567	M09367568
CAPACIDADE	1,82 litros	3,6 litros	5,5 litros	9,0 litros	13,0 litros	18,0 litros
DIMENSÕES (LxP) mm	325x354	325x354	325x354	325x354	325x354	325x354
QUANTIDADE MÍNIMA DE COMPRA	30	20	20	20	10	10
PREÇO SEM IVA *	8,00 €	10,00 €	11,00 €	16,00 €	24,00 €	28,00 €

2/3 GN



* Preço unitário com quantidades mínimas de aquisição.

Os containers entregar-se-ão sem custos, se adquiridos com algum produto do nosso Catálogo cuja Refª Comercial se inicie com M.

Em compras isoladas de containers ou tampas, a entrega dos mesmos terão os seguintes débitos de portes em separado :

- ATÉ 60 CONTAINERS OU TAMPAS : acresce 30,00 € + iva de portes;
- DE 61 ATÉ 120 CONTAINERS OU TAMPAS : acresce 60,00 € + iva de portes;
- DE 121 ATÉ 180 CONTAINERS OU TAMPAS : acresce 90,00 € + iva de portes;
- MAIS DE 180 CONTAINERS OU TAMPAS : acresce 0,50 € por cada container ou tampa + iva de portes
(Ex. : 250 containers x 0,50 € = 125,00 € + iva de portes)

CONTAINERS PERFURADOS



PROFUNDIDADE	20 MM	40 MM	65 MM	100 MM	150 MM	200 MM
REFª COMERCIAL	M09367600	M09367601	M09367602	M09367603	M09367604	M09367605
CAPACIDADE	2,8 litros	5,6 litros	9,0 litros	14,0 litros	21,0 litros	27 litros
DIMENSÕES (LxP) mm	530x325	530x325	530x325	530x325	530x325	530x325
QUANTIDADE MÍNIMA DE COMPRA	10	10	10	10	10	10
PREÇO SEM IVA *	12,00 €	14,00 €	15,00 €	21,00 €	30,00 €	34,00 €

1/1 GN



PROFUNDIDADE	20 MM	40 MM	65 MM	100 MM	150 MM	200 MM
REFª COMERCIAL	M09367609	M09367610	M09367611	M09367612	M09367613	M09367614
CAPACIDADE	1,5 litros	2,8 litros	4,0 litros	6,5 litros	9,5 litros	12,5 litros
DIMENSÕES (LxP) mm	325x265	325x265	325x265	325x265	325x265	325x265
QUANTIDADE MÍNIMA DE COMPRA	30	20	20	20	10	10
PREÇO SEM IVA *	7,00 €	10,00 €	10,00 €	15,00 €	20,00 €	23,00 €

1/2 GN



PROFUNDIDADE	20 MM	40 MM	65 MM	100 MM	150 MM	200 MM
REFª COMERCIAL	-----	-----	M09367620	M09367621	M09367622	-----
CAPACIDADE	-----	-----	2,5 litros	4,0 litros	6,0 litros	-----
DIMENSÕES (LxP) mm	-----	-----	325x176	325x176	325x176	-----
QUANTIDADE MÍNIMA DE COMPRA	-----	-----	20	20	20	-----
PREÇO SEM IVA *	-----	-----	11,00 €	12,00 €	19,00 €	-----

1/3 GN



PROFUNDIDADE	20 MM	40 MM	65 MM	100 MM	150 MM	200 MM
REFª COMERCIAL	-----	M09367669	M09367670	M09367671	M09367672	M09367673
CAPACIDADE	-----	3,6 litros	5,5 litros	9,0 litros	13,0 litros	18,0 litros
DIMENSÕES (LxP) mm	-----	325x354	325x354	325x354	325x354	325x354
QUANTIDADE MÍNIMA DE COMPRA	-----	20	20	20	10	10
PREÇO SEM IVA *	-----	12,00 €	14,00 €	18,00 €	23,00 €	27,00 €

2/3 GN



* Preço unitário com quantidades mínimas de aquisição.

Os containers entregar-se-ão sem custos, se adquiridos com algum produto do nosso Catálogo cuja Refª Comercial se inicie com M.

Em compras isoladas de containers ou tampas, a entrega dos mesmos terão os seguintes débitos de portes em separado :

- ATÉ 60 CONTAINERS OU TAMPAS : acresce 30,00 € + iva de portes;
- DE 61 ATÉ 120 CONTAINERS OU TAMPAS : acresce 60,00 € + iva de portes;
- DE 121 ATÉ 180 CONTAINERS OU TAMPAS : acresce 90,00 € + iva de portes;
- MAIS DE 180 CONTAINERS OU TAMPAS : acresce 0,50 € por cada container ou tampa + iva de portes
(Ex. : 250 containers x 0,50 € = 125,00 € + iva de portes)

TAMPA NORMAL

CONTAINER	1/1 GN	1/2 GN	1/3 GN	1/4 GN	1/6 GN	1/9 GN	2/3 GN
REFª COMERCIAL	M09367750	M09367751	M09367752	M09367753	M09367755	M09367756	M09367760
DIMENSÕES (LxP) mm	530x325	325x265	325x176	265x162	176x162	176x108	325x354
QUANTIDADE MÍNIMA COMPRA	10	20	20	20	40	40	10
PREÇO SEM IVA *	11,00 €	7,00 €	5,00 €	5,00 €	3,00 €	3,00 €	10,00 €



TAMPA COM RECORTE PARA CONCHA/COLHER

CONTAINER	1/1 GN	1/2 GN	1/3 GN	1/4 GN	1/6 GN	1/9 GN	2/3 GN
REFª COMERCIAL	M09367770	M09367771	M09367772	M09367773	M09367775	M09367776	M09367780
DIMENSÕES (LxP) mm	530x325	325x265	325x176	265x162	176x162	176x108	325x354
QUANTIDADE MÍNIMA COMPRA	10	20	20	20	40	40	10
PREÇO SEM IVA *	11,00 €	7,00 €	5,00 €	5,00 €	4,00 €	3,00 €	11,00 €



TAMPA COM VEDANTE EM SILICONE

CONTAINER	1/1 GN	1/2 GN	1/3 GN	1/4 GN	1/6 GN	1/9 GN	2/3 GN
REFª COMERCIAL	M09367790	M09367791	M09367792	M09367793	M09367795	-----	M09367800
DIMENSÕES (LxP) mm	530x325	325x265	325x176	265x162	176x162	-----	325x354
QUANTIDADE MÍNIMA COMPRA	6	6	12	12	12	-----	6
PREÇO SEM IVA *	36,00 €	28,00 €	23,00 €	21,00 €	13,00 €	-----	32,00 €



BARRA DE SUPORTE UNIVERSAL

REFª COMERCIAL	M09367811	M09367810
DIMENSÕES (LxP) mm	325x20	530x20
QUANTIDADE MÍNIMA COMPRA	6	6
PREÇO SEM IVA *	4,00 €	8,00 €



* Preço unitário com quantidades mínimas de aquisição.

Os containers entregar-se-ão sem custos, se adquiridos com algum produto do nosso Catálogo cuja Refª Comercial se inicie com M.

Em compras isoladas de containers ou tampas, a entrega dos mesmos terão os seguintes débitos de portes em separado :

- ATÉ 60 CONTAINERS OU TAMPAS : acresce 30,00 € + iva de portes;
- DE 61 ATÉ 120 CONTAINERS OU TAMPAS : acresce 60,00 € + iva de portes;
- DE 121 ATÉ 180 CONTAINERS OU TAMPAS : acresce 90,00 € + iva de portes;
- MAIS DE 180 CONTAINERS OU TAMPAS : acresce 0,50 € por cada container ou tampa + iva de portes
(Ex. : 250 containers x 0,50 € = 125,00 € + iva de portes)



urc 



LINHA DE QUEIMA



MODELO	C71781000
PRODUÇÃO TOTAL DE GÁS	12 Kw
TIPO DE MODELO	GÁS
QUEIMADORES	1
DIMENSÕES (LxPxA) mm	400x500x500
PESO	35 Kg
PREÇO SEM IVA	1.048,00 €



ata



série 600

A linha 600, oferece algo único..... uma cozinha compacta, mas com o mesmo potencial de instalações grandes! Uma garantia de um serviço rápido e de qualidade, essencial para a satisfação do cliente no mundo dos petiscos.



série 700

Projetada para restaurantes, hotéis e bares com sessões de degustação, a linha 700 oferece tecnologia, conforto e segurança, permitindo um alto desempenho em pequenos espaços.



série 900

A linha 900 é a linha de cozinha mais potente e com melhor desempenho. É a solução ideal para chefs exigentes e para cozinhas com alta produtividade.



Principais características :

Construção em aço inoxidável, o que garante durabilidade, resistência à corrosão e facilidade de limpeza.

Queimadores com chama auto-estabilizada, que proporcionam uma chama constante e segura durante a utilização.

Sistemas de segurança integrados, em que cada queimador possui uma torneira de segurança para regulação da intensidade da chama e um termopar que corta o fornecimento de gás caso a chama se apague acidentalmente.

Design modular, que permite a combinação de diferentes equipamentos, entre fogões, grelhadores, fritadeiras, de forma contínua, otimizando o espaço e o fluxo de trabalho na cozinha.

Compatibilidade com gás natural e GPL, o que oferece flexibilidade na escolha do tipo de gás, conforme a infraestrutura disponível.

The logo for 'ata' is rendered in a stylized, metallic, 3D font. The letters are interconnected, with the 'a' and 't' sharing a common base. The logo has a reflective, brushed metal appearance with highlights and shadows.

SÉRIE 600



Gas ranges - Cucine a gas - Fourneaux à gaz Gasherde - Cocinas a gas - Газовые плиты

Electric ranges - Cucine elettriche - Fourneaux électriques
Elektroherde - Cocinas eléctricas - Электрические плиты

Induction ranges - Cucine a induzione - Cuisinières à induction
Induktionsherde - Cocinas inducción - Индукционные плиты

Gas griddle plates - Fry-top a gas - Grillades à gaz
Gas-Griddle/Grillplatten - Fry top a gas - Газовые жарочные поверхности

Electric griddle plates - Fry-top elettrici - Grillades électriques
Elektro-Griddle/Grillplatten - Fry top eléctricos - Электрические жарочные поверхности

Fixed lavastone grill for meat - Griglie fisse pietra lavica per carne - Grilles fixes pierre volcanique pour viande
Feste Lavasteingrills für Fleisch - Parrillas fija de piedra volcanica para carne - Фиксированные лавовые грили для мяса и рыбы

Gas and electric fryers - Friggitrici a gas ed elettriche - Friteuses à gaz et électriques
Gas- u. Elektrofritteusen - Freidoras a gas y eléctricas - Газовые и электрические фритюрницы

Electric chip scuttle - Scaldapatate elettrici - Bacs à frites électriques
Elektro-Frittenwanne - Conservador de patatas electrico - Электрические подогреватели для картофеля фри

Electric pasta cookers - Cuocipasta elettrici - Cuiseurs à pâte électriques
Elektronudelkocher - Cuoce pasta eléctricas - Электрическая макаронovarка









Electric bain maries - Bagnomaria elettrici - Bain-marie électriques
Elektrowasserbäder - Baño-maria eléctricos - Электрические пароварки

Neutral units - Elementi neutri - Elements neutres
Neutralelemente - Elementos neutros - Нейтральные элементы

Accessories - Accessori - Accessoires
Zubehöre - Accesorios - Аксессуары











600 Gas ranges

Cucine a gas - Fourneaux à gaz - Gasherde - Cocinas a gas - Газовые плиты

Model Price							
	mm	Kg	m ³	kW	kcal/h Btu/h	V	kW
 <p>K6GCUS05TT 1.202 €</p> <p>6,5kW 6,5kW</p>	a 600 b 300 h 295	10,5	0,12	13	11178 44382	-	-
	Top gas range 2 burners table top Cucina gas 2 fuochi da banco Fourneau à gaz 2 brûleurs à poser Gasherd 2 Kochstellen Tischgerät Cocinas a gas 2 quemadores de banco Газовая плита с 2 конфорками настольная						
 <p>K6GCUS10TT 1.619 €</p> <p>6,5kW 6,5kW 6,5kW 6,5kW</p>	a 600 b 600 h 295	18,5	0,21	26	22356 88764	-	-
	Top gas range 4 burners table top Cucina gas 4 fuochi da banco Fourneau à gaz 4 brûleurs à poser Gasherd 4 Kochstellen Tischgerät Cocina a gas 4 quemadores de banco Газовая плита с 4 конфорками настольная						
 <p>K6GCUS10F1 3.035 €</p> <p>6,5kW 6,5kW 6,5kW 6,5kW</p>	a 600 b 600 h 850	58	0,53	30,6	26311 104468	230~1N	0,1
	Gas range 4 burners + gas oven 1/1 GN Cucina gas 4 fuochi + forno gas 1/1 GN Fourneau à gaz 4 brûleurs + four à gaz 1/1 GN Gasherd 4 Kochstellen + Gasbackofen 1/1 GN Cocina a gas 4 quemadores + horno a gas 1/1 GN Газовая плита с 4 конфорками и газовой духовкой 1/1 GN						
 <p>K6MCUS10F1 3.194 €</p> <p>6,5kW 6,5kW 6,5kW 6,5kW</p>	a 600 b 600 h 850	59	0,53	26	22356 88764	230~1N	3
	Gas range 4 burners + electric oven 1/1 GN Cucina 4 fuochi gas + forno elettrico 1/1 GN Fourneau à gaz 4 brûleurs + four électrique 1/1 GN Gasherd 4 Kochstellen + Elektrobackofen 1/1 GN Cocina a gas 4 quemadores + horno eléctrico 1/1 GN Газовая плита с 4 конфорками и электрической духовкой 1/1 GN						





600 Electric ranges

Cucine elettriche - Fourneaux électriques - Elektroherde - Cocinas eléctricas - Электрические плиты

Model Price							
	mm	Kg	m ³	kW	kcal/h Btu/h	V	kW
 <p>K6ECU05TT 1.024 €</p>	a 600 b 300 h 295	10	0,12	-	-	400~3N	4
	Top electric range 2 plates table top Cucina 2 piastre elettriche da banco Fourneau électrique 2 plaques à poser Elektroherd 2 Kochplatten Tischgerät Cocina eléctrica 2 placas de banco Электрическая плита с 2 конфорками настольная						
 <p>K6ECU10TT 1.398 €</p>	a 600 b 600 h 295	18	0,21	-	-	400~3N	8
	Top electric range 4 plates table top Cucina 4 piastre elettriche da banco Fourneau électrique 4 plaques à poser Elektroherd 4 Kochplatten Tischgerät Cocina eléctrica 4 placas de banco Электрическая плита с 4 конфорками настольная						
 <p>K6ECU15TT 1.765 €</p>	a 600 b 900 h 295	29	0,265	-	-	400~3N	12
	Top electric range 6 plates table top Cucina 6 piastre elettriche da banco Fourneau électrique 6 plaques à poser Elektroherd 6 Kochplatten Tischgerät Cocina eléctrica 6 placas de banco Электрическая плита с 6 конфорками настольная						
 <p>K6ECU10FF 3.043 €</p>	a 600 b 600 h 850	60	0,53	-	-	400~3N	11
	Electric range 4 plates + electric oven 1/1 GN Cucina 4 piastre elettriche + forno elettrico 1/1 GN Fourneau électrique 4 plaques + four électrique 1/1 GN Elektroherd 4 Kochplatten + Elektrobackofen 1/1 GN Cocina eléctrica 4 placas + horno eléctrico 1/1 GN Электрическая плита с 4 конфорками + электрическая духовка 1/1 GN						
 <p>K6ECU15FF 3.629 €</p>	a 600 b 900 h 850	80	0,73	-	-	400~3N	15
	Electric range 6 plates + electric oven 1/1 GN Cucina 6 piastre elettriche + forno elettrico 1/1 GN Fourneau électrique 6 plaques + four électrique 1/1 GN Elektroherd 6 Kochplatten + Elektrobackofen 1/1 GN Cocina eléctrica 6 placas + horno eléctrico 1/1 GN Электрическая плита с 6 конфорками + электрическая духовка 1/1 GN						
Optional n.1 K6PORTA 154 € Door - Porta - Porte - Tür - Puerta - Дверца							









600 Induction ranges

Cucine a induzione - Cuisinières à induction - Induktionsherde - Cocinas inducción - Индукционные плиты

Model Price							
	mm	Kg	m ³	kW	kcal/h Btu/h	V	kW
 <p>K6ECI05TT 5.714 €</p>	a 600	9	0,12	-	-	230~1N	3,5
	b 300						
h 295							
<p>Top induction range 2 plates Cucina induzione top 2 piastre Cuisinière à induction 2 plaques 2-Felder Induktionsherd Cocina inducción 2 fuegos Индукционная плита с 2 конфорками настольная</p>							
 <p>K6ECI10TT 10.977 €</p>	a 600	16	0,21	-	-	400~3N	7
	b 600						
h 295							
<p>Top induction range 4 plates Cucina induzione top 4 piastre Cuisinière à induction 4 plaques 4-Felder Induktionsherd Cocina inducción 4 fuegos Индукционная плита с 4 конфорками настольная</p>							



600 Gas griddle plates

Fry-top a gas - Grillades à gaz - Gas-Griddle/Grillplatten - Fry top a gas - Газовые жарочные поверхности

Model Price							
	mm	Kg	m ³	kW	kcal/h Btu/h	V	kW
 <p>K6GFL05TT 1.449 €</p> <p>Gas griddle plate smooth table top Fry top a gas liscio da banco Grillade à gaz lisse à poser Gasgriddleplatte glatt Tischgerät Fry top a gas plancha lisa de banco Гладкая газовая жарочная поверхность настольная</p>	a 600	21	0,14	4	3439 13656	230~1N	0,1
	b 300						
h 295							
 <p>K6GFR05TT 1.573 €</p> <p>Gas griddle plate grooved table top Fry top a gas rigato da banco Grillade à gaz nervurée à poser Gasgriddleplatte gerillt Tischgerät Fry top a gas plancha rizada de banco Рифлёная газовая жарочная поверхность настольная</p>	a 600	39	0,31	8	6879 27312	230~1N	0,1
	b 600						
h 295							
 <p>K6GFL10TT 1.987 €</p> <p>Gas griddle plate smooth table top Fry top a gas liscio da banco Grillade à gaz lisse à poser Gasgriddleplatte glatt Tischgerät Fry top a gas plancha lisa de banco Гладкая газовая жарочная поверхность настольная</p>	a 600	39	0,31	8	6879 27312	230~1N	0,1
	b 600						
h 295							
 <p>K6GFR10TT 2.072 €</p> <p>Gas griddle plate ½ smooth ½ grooved table top Fry top a gas ½ liscio ½ rigato da banco Grillade à gaz ½ lisse ½ nervurée à poser Gasgriddleplatte ½ glatt ½ gerillt Tischgerät Fry top a gas plancha ½ lisa ½ rizada de banco Газовая жарочная поверхность ½ гладкая + ½ рифлёная настольная</p>	a 600	39	0,31	8	6879 27312	230~1N	0,1
	b 600						
h 295							







600 Electric griddle plates

Fry-top elettrici - Grillades électriques - Elektro-Griddle/Grillplatten
 Fry top eléctricos - Электрические жарочные поверхности

Model Price							
	mm	Kg	m ³	kW	kcal/h Btu/h	V	kW
 <p>K6EFL05TT 1.490 €</p>	a 600 b 300 h 295	19	0,14	-	-	230~1N	3,6
	Electric griddle plate smooth table top Fry top elettrico liscio da banco Grillade électrique lisse à poser Elektrogriddleplatte glatt Tischgerät Fry top eléctrico plancha lisa de banco Гладкая электрическая жарочная поверхность настольная						
 <p>K6EFR05TT 1.570 €</p>	a 600 b 300 h 295	19	0,14	-	-	230~1N	3,6
	Electric griddle plate grooved table top Fry top elettrico rigato da banco Grillade électrique nervurée à poser Elektrogriddleplatte gerillt Tischgerät Fry top eléctrico plancha rizada de banco Рифлёная электрическая жарочная поверхность настольная						
 <p>K6EFL10TT 1.868 €</p>	a 600 b 600 h 295	35	0,31	-	-	400~3N	7,2
	Electric griddle plate smooth table top Fry top elettrico liscio da banco Grillade électrique lisse à poser Elektrogriddleplatte glatt Tischgerät Fry top eléctrico plancha lisa de banco Гладкая электрическая жарочная поверхность настольная						
 <p>K6EFR10TT 1.951 €</p>	a 600 b 600 h 295	35	0,31	-	-	400~3N	7,2
	Electric griddle plate ½ smooth ½ grooved table top Fry top elettrico ½ liscio ½ rigato da banco Grillade électrique ½ lisse ½ nervurée à poser Elektrogriddleplatte ½ glatt ½ gerillt Tischgerät Fry top eléctrico plancha ½ lisa ½ rizada de banco Электрическая жарочная поверхность ½ гладкая + ½ рифлёная настольная						

600 Fixed lavastone grill for meat

Griglie fisse pietra lavica per carne - Grilles fixes pierre volcanique pour viande - Feste Lavasteingrills für Fleisch
Parrillas fija de piedra volcanica para carne - Фиксированные лавовые грили для мяса и рыбы

Model Price							
	mm	Kg	m ³	kW	kcal/h Btu/h	V	kW
 K6GPL05TT 2.024 €	a 600 b 300 h 295	19	0,14	6	4901 19459	-	-
	½ Top unit for meat - ½ Modulo top per carne ½ Module pour viande - ½ Modul für Fleisch ½ Módulo para carne top - Настольный модуль ½ для мяса						
Standard Stainless steel grate for meat - Griglia carne inox - Grille inox viande Fleischrost aus Edelstahl - Rejilla de acero inox para carne - Гриль для мяса из нержавеющей стали							
 K6GPL10TT 2.898 €	a 600 b 600 h 295	33	0,31	12	9888 39261	-	-
	Top unit for meat - Modulo top per carne Module pour viande - Modul für Fleisch Módulo para carne top - Настольный модуль для мяса						
Standard Stainless steel grate for meat - Griglia carne inox - Grille inox viande Fleischrost aus Edelstahl - Rejilla de acero inox para carne - Гриль для мяса из нержавеющей стали							







600 Gas and electric fryers

Friggitrici a gas ed elettriche - Friteuses à gaz et électriques - Gas- u. Elektrofritteusen
Freidoras a gas y eléctricas - Газовые и электрические фритюрницы

Model Price							
	mm	Kg	m ³	kW	kcal/h Btu/h	V	kW
 K6GFG05TT 1.910 €	a 600 b 300 h 295	17	0,12	6,7	6019 23898	-	-
	Gas fryer 8 lt. table top Friggitrice a gas 8 lt. da banco Friteuse à gaz 8 lt. à poser Gasfritteuse 8 Lt. Tischgerät Freidora a gas 8 lt. de banco Фритюрница газовая 8 л. настольная						
Standard n.1 K26428 Basket - Cesto - Panier - Korb - Cesta - Корзина							
Optional n.1 K6COPGFG 58 € Fryer lid - Coperchio - Couvercle - Deckel - Тапа							
 K6GFG10TT 3.077 €	a 600 b 600 h 295	36	0,31	13,4	12038 47796	-	-
	Gas fryer 8 + 8 lt. table top Friggitrice a gas 8 + 8 lt. da banco Friteuse à gaz 8 + 8 lt. à poser Gasfritteuse 8 + 8 Lt. Tischgerät Freidora a gas 8 + 8 lt. de banco Фритюрница электрическая 8 + 8 л. настольная						
Standard n.2 K26428 Basket - Cesto - Panier - Korb - Cesta - Корзина							
Optional n.2 K6COPGFG 116 € Fryer lid - Coperchio - Couvercle - Deckel - Тапа							
 K6EFG05TT 1.734 €	a 600 b 300 h 295	13	0,14	-	-	400~3N	8
	Electric fryer 10 lt. table top Friggitrice elettrica 10 lt. da banco Friteuse électrique 10 lt. à poser Elektrofritteuse 10 Lt. Tischgerät Freidora eléctrica 10 lt. de banco Фритюрница электрическая 10 л. настольная						
Standard n.1 K26440 Basket - Cesto - Panier - Korb - Cesta - Корзина							
Optional n.1 K6COPEFG 58 € Fryer lid - Coperchio - Couvercle - Deckel - Тапа							
 K6EFG10TT 2.493 €	a 600 b 600 h 295	24	0,31	-	-	400~3N	16
	Electric fryer 10 + 10 lt. table top Friggitrice elettrica 10 + 10 lt. da banco Friteuse électrique 10 + 10 lt. à poser Elektrofritteuse 10 + 10 Lt. Tischgerät Freidora eléctrica 10 + 10 lt. de banco Фритюрница электрическая 10 + 10 л. настольная						
Standard n.2 K26440 Basket - Cesto - Panier - Korb - Cesta - Корзина							
Optional n.2 K6COPEFG 116 € Fryer lid - Coperchio - Couvercle - Deckel - Тапа							

600 Electric fryers

Friggitrici elettriche - Friteuses électriques - Elektrofritteusen
Freidoras eléctricas - Электрические фритюрницы

Model Price							
	mm	Kg	m ³	kW	kcal/h Btu/h	V	kW
 K6EFG0512 1.915 €	a 600 b 300 h 295	17	0,12	-	-	400~3N	8,7
	Fryer 11 lt. table top Friggitrice 11 lt. da banco Friteuse 11 lt. à poser Fritteuse 11 Lt. Tischgerät Freidora 11 lt. de banco Фритюрница 11 л. настольная						
Standard n.1 K26580 Basket - Cesto - Panier - Korb - Cesta - Корзина							
Optional n.1 K6COPEFGR 58 € Fryer lid - Coperchio - Couvercle - Deckel - Тапа							
 K6EFG1012 2.936 €	a 600 b 600 h 295	36	0,31	-	-	400~3N	17,4
	Fryer 11 + 11 lt. table top Friggitrice 11 + 11 lt. da banco Friteuse 11 + 11 lt. à poser Fritteuse 11 + 11 Lt. Tischgerät Freidora 11 + 11 lt. de banco Фритюрница 11 + 11 л. настольная						
Standard n.2 K26580 Basket - Cesto - Panier - Korb - Cesta - Корзина							
Optional n.2 K6COPEFGR 116 € Fryer lid - Coperchio - Couvercle - Deckel - Тапа							







600 Accessories for fryers

Accessori per friggitori - Accessoires pour friteuses - Zubehöre für Fritteusen
 Accesorios para freidoras - Аксессуары для фритюрниц

Model Price					Description
 K26428 78 €	a 260 b 200 h 130	-	-	-	Basket for gas fryer 1/1 Cesto friggitrice a gas 1/1 Panier friteuse à gaz 1/1 Gas-Fritteusenkorb 1/1 Cesta freidora a gas 1/1 Корзина для газовой фритюрницы 1/1 [K6GFG05TT - K6GFG10TT]
 K26473 70 €	a 260 b 97 h 130	-	-	-	Basket for gas fryer 1/2 Cesto friggitrice a gas 1/2 Panier friteuse à gaz 1/2 Gas-Fritteusenkorb 1/2 Cesta freidora a gas 1/2 Корзина для газовой фритюрницы 1/2 [K6GFG05TT - K6GFG10TT]
 K26440 100 €	a 310 b 200 h 100	-	-	-	Basket for electric fryer 1/1 Cesto friggitrice elettrica 1/1 Panier friteuse électrique 1/1 Elektro-Fritteusenkorb 1/1 Cesta freidora eléctrica 1/1 Корзина для электрической фритюрницы 1/1 [K6EFG05TT - K6EFG10TT]
 K26439 72 €	a 310 b 97 h 100	-	-	-	Basket for electric fryer 1/2 Cesto friggitrice elettrica 1/2 Panier friteuse électrique 1/2 Elektro-Fritteusenkorb 1/2 Cesta freidora eléctrica 1/2 Корзина для электрической фритюрницы 1/2 [K6EFG05TT - K6EFG10TT]
 K26580 105 €	a 285 b 200 h 100	-	-	-	Basket for fryer 1/1 Cesto friggitrice 1/1 Panier friteuse 1/1 Fritteusenkorb 1/1 Cesta freidora 1/1 Корзина для фритюрницы 1/1 [K6EFG0512 - K6EFG1012]
 K6COPEFG 58 €	a 370 b 250 h 50	-	-	-	Lid for electric fryer Coperchio per friggitrice elettrica Couvercle pour friteuse électrique Deckel für Elektro-Fritteuse Tapa para freidora eléctrica Крышка для электрической фритюрницы
 K6COPEFGR 58 €	a 370 b 250 h 50	-	-	-	Lid for electric fryer Coperchio per friggitrice elettrica Couvercle pour friteuse électrique Deckel für Elektro-Fritteuse Tapa para freidora eléctrica Крышка для электрической фритюрницы [K6EFG0512 - K6EFG1012]
 K6COPGFG 58 €	a 370 b 250 h 50	-	-	-	Lid for gas fryer Coperchio per friggitrice a gas Couvercle pour friteuse à gaz Deckel für Gasfritteuse Tapa para freidora a gas Крышка для газовой фритюрницы
 ARGFRY 262 €	a - b - h -	-	-	-	Liquid detergent for fryers (6Lt /120 cycles) Detergente liquido per friggitori (6lt/120 lavaggi) Nettoyant liquide pour friteuses (6lt/120 cycles) Flüssigreiniger für Fritteusen (6 lt /120 waschgänge) Detergente líquido para freidoras (6 lt/120 lavados) жидкое моющее средство для фритюрниц (6л / 120 стирок)
 K6PORTAFG 154 €	a 42 b 290 h 410	2,85	-	-	Door for gas fryer Porta per friggitrice a gas Porte pour friteuse à gaz Tür für Gas-Fritteuse Puerta para freidora a gas Дверца для газовой фритюрницы









600 Electric chip scuttle

Scaldapatate elettrici - Bacs à frites électriques - Elektro-Frittenwanne
 Conservador de patatas eléctrico - Электрические подогреватели для картофеля фри

Model Price							
	mm	Kg	m ³	kW	kcal/h Btu/h	V	kW
 K6ESP05TT 1.217 €	a 600	10	0,14	-	-	230~1N	0,75
	b 300						
h 295							
Electric chip scuttle table top Scaldapatate elettrico da banco Bac à frites électrique à poser Elektro-Frittenwanne Tischgerät Conservador de patatas eléctrico de banco Электрический подогреватель для картофеля фри настольный							







600 Electric pasta cooker

Cuocipasta elettrico - Cuiser à pâte électrique - Elektronudelkocher
 Cuese pasta eléctrico - Электрическая макаронварка

Model Price							
	mm	Kg	m ³	kW	kcal/h Btu/h	V	kW
 K6ECP05TT 1.724 €	a 600	12	0,14	-	-	400~3N	4,35
	b 300						
h 295							
Electric pasta cooker 12 lt. - Cuocipasta elettrico 12 lt. Cuiser à pate électrique cuve simple 12 lt. à poser - Elektronudelkocher Tischgerät 12 Lt. Cuese pasta eléctrico 12 lt. de banco - Электрическая макаронварка 12 л. Standard Inox tank AISI 316 - Vasca inox AISI 316 - Cuve acier inox AISI 316 Tank aus AISI 316 - Caba inox AISI 316 - Емкость из нержавеющей стали AISI 316							
 K26475 126 €	a 290	-	-	-	-	-	-
	b 115						
h 150							
Basket for pasta cooker 1/4 GN h. 150 Cesto cuocipasta 1/4 GN h. 150 Panier pour cuiser à pâte 1/4 GN h. 150 Korb für Nudelkocher 1/4 GN h. 150 Cesta para cuese-pasta 1/4 GN h. 150 Корзина для макаронварки 1/4 GN высота 150							
 K6COPCP 71 €	a 340	-	-	-	-	-	-
	b 258						
h 85							
Lid for pasta cooker Coperchio per cuocipasta Couvercle pour cuiser à pâte Deckel für Nudelkocher Tapa para cuese-pasta Крышка для макаронварки							







600 Electric bain maries

Bagnomaria elettrici - Bain-marie électriques - Elektrowasserbäder
 Baño-maria eléctricos - Электрические водяные бани

Model Price							
	mm	Kg	m ³	kW	kcal/h Btu/h	V	kW
 K6EBM05TT 1.268 €	a 600	16	0,13	-	-	230~1N	1
	b 300						
h 295							
Single tank top 3/4 GN ½ Modulo top vasca 3/4 GN ½ Module top 3/4 GN 1 Becken Top 3/4 GN 1 Cuba top 3/4 GN Верхний модуль ½ ванна GN 3/4							











600 Accessories for bain maries

Accessori per bagnomaria - Accessoires pour bain-marie - Zubehöre für Wasserbäder
 Accesorios para baño-maria - Аксессуары для пароварки

Model Price								Description
	mm	Kg	m ³	kW	kcal/h Btu/h	kW		
 K20233 91 €	a 156 b 260 h 150	-	-	-	-	-	-	1/4 GN stainless steel container with lid for bain-marie Vaschetta 1/4 GN con coperchio per bagnomaria Cuve inox avec couvercle pour bain-marie 1/4 GN 1/4 GN Behälter mit Deckel für Bain-marie Recipiente con tapa 1/4 GN para baño mária Ванночка 1/4 GN с крышкой для пароварки
 K90029 112 €	a 325 b 265 h 150	-	-	-	-	-	-	1/2 GN stainless steel container with lid for bain-marie Vaschetta 1/2 GN con coperchio per bagnomaria Cuve inox avec couvercle pour bain-marie 1/2 GN 1/2 GN Behälter mit Deckel für Bain-marie Recipiente con tapa 1/2 GN para baño mária Ванночка 1/2 GN с крышкой для пароварки

600 Neutral units

Elementi neutri - Elements neutres - Neutralelemente - Elementos neutros - Нейтральные элементы

Model Price							
	mm	Kg	m ³	kW	kcal/h	Btu/h	kW
 <p>K6NNE05TT 661 €</p>	<p>a 600 b 300 h 295</p>	7	0,12	-	-	-	-
<p>Neutral top Top neutro Top neutre Neutralelement Mesa de trabajo neutra Столешница</p>							
 <p>K6NNL10TT 1.226 €</p>	<p>a 600 b 600 h 295</p>	13	0,21	-	-	-	-
<p>Neutral top with sink Top neutro con lavello Top neutre avec evier Neutralelement mit Becken Mesa de trabajo neutra con fregadero Столешница с раковиной</p>							
 <p>K6NNV05 653 €</p>	<p>a 550 b 300 h 570</p>	9	0,14	-	-	-	-
<p>Open cabinet Vano base Baie ouverte Offener Unterschrank Base abierta Шкаф-основание</p>							
 <p>K6NNV10 846 €</p>	<p>a 550 b 600 h 570</p>	11	0,21	-	-	-	-
<p>Open cabinet Vano base Baie ouverte Offener Unterschrank Base abierta Шкаф-основание</p>							
 <p>K6NNV15 1.015 €</p>	<p>a 550 b 900 h 570</p>	19	0,45	-	-	-	-
<p>Open cabinet Vano base Baie ouverte Offener Unterschrank Base abierta Шкаф-основание</p>							

600 Accessories

Accessori - Accessoires - Zubehöre - Accesorios - Аксессуары

Model Price					Description
 K6AFP 290 €	a - b - h -	-	-	-	Built-in pot holder for electric ranges Applicazione fermapentole cucina elettrica Fixation des casseroles pour fourneau électrique Topfbefestigung für Elektroherd Opción sujeta-olla para cocina eléctrica Стопор для кастрюль для электрических плит
 K26274 60 €	a 325 b 530 h 67	1,5	-	-	Oven grid Griglia per forno Grille four Rost für backofen Rejilla para horno Гриль для духовки
 NEOFOUR 47 €	a - b - h -	-	-	-	Liquid detergent for ovens and griddle plates 6 pcs Detergente liquido per forno e fry top 6pz Détergent liquide pour four et grillade 6pcs Reiniger flüssig für Ofen u. Griddleplatten 6 Stk. Detergente líquido para horno y planchas 6 u. Жидкое моющее средство для духовок и жарочных поверхностей 6 шт.
 K26024 59 €	a - b - h -	0,25	-	-	Teflon plug with wooden handle for griddle plates Tappo in Teflon con manico in legno per fry top Buchon en Teflon avec manche en bois pour grillades Teflonverschluss mit Holzgriff für Grillplatten Tapón en teflon con mango en madera para fry-top Тефлоновая пробка с деревянной ручкой для жарочной поверхности
 K26019 69 €	a - b - h -	0,40	-	-	Scraper for gridale plates Raschietto fry top Grattoir pour grillades Spachtel für Grillplatten Espátula para fry-top Скребок для жарочной поверхности
 K9LMLS 105 €	a - b - h -	-	-	-	10 pieces blades for smooth scraper Kit 10 lame per raschietto liscio Kit de 10 lames pour grattoir lisse 10 Stück Klängen für glatten Spachtel Kit de 10 hojas para espátula lisa Комплект из 10 лезвий для гладкого скребка
 C2LMRG 134 €	a - b - h -	-	-	-	10 pieces blades for grooved scraper Kit 10 lame per raschietto rigato Kit de 10 lames pour grattoir nervuré 10 Stück Klängen für gerillten Spachtel Kit de 10 hojas para espátula rizada Комплект из 10 лезвий для рифлёного скребка
 K00088 33 €	a - b - h -	-	-	-	Connecting kit series 700/600 Kit giunzione serie 700/600 Kit connexion série 700/600 Verbindungssatz Serie 700/600 Kit conexión serie 700/600 Комплект соединительных частей для серий 700/600
 K6PORTA 154 €	a 42 b 290 h 430	2,85	-	-	Door Porta Porte Tür Puerta Дверца

SÉRIE 700



Gas ranges - Cucine a gas - Fourneaux à gaz
Gasherde - Cocinas a gas - Газовые плиты

Gas range with solid top - Cucine a gas con tuttapiastra - Fourneaux à gaz avec Coup de feu
Gasherde mit Glühplatten - Cocinas a gas de placa radiante - Газовые плиты со сплошной варочной поверхностью

Electric ranges - Cucine elettriche - Fourneaux électriques
Elektroherde - Cocinas eléctricas - Электрические плиты

Pyroceram ranges - Cucine vetroceramica - Fourneaux vitrocéramiques
Ceranherde - Cocinas vitrocerámicas - Плиты из стеклокерамики

Induction ranges - Cucine a induzione - Cuisinières à induction
Induktionsherde - Cocinas inducción - Индукционные плиты

Gas Solid tops - Cucine tuttapiastra a gas - Coup de feu à gaz
Gas-Glühplattenherde - Cocinas de placa radiante à gas - Газовые керамические плиты

Electric Solid tops - Cucine tuttapiastra elettriche - Coup de feu électrique
Elektro-Glühplattenherde - Cocinas de placa radiante eléctricas - Электрические керамические плиты

Gas griddle plates - Fry-top a gas - Grillades à gaz
Gas-Griddle/Grillplatten - Fry top a gas - Газовые жарочные поверхности

Electric griddle plates - Fry-top elettrici - Grillades électriques
Elektro-Griddle/Grillplatten - Fry top eléctricos - Электрические жарочные поверхности

Direct electric grill - Griglia diretta elettrica - Grille électrique directe
Direkter Elektro-Grill - Parrilla eléctrica directa - Электрический гриль прямого нагрева

Movable lavastone grills - Griglie mobili pietra lavica - Grilles mobiles pierre volcanique
Bewegliche Lavasteingrills - Parrillas móviles de piedra volcanica - Передвижные лавовые грили

Gas fryers - Friggitrici a gas - Friteuses à gaz
Gasfritteusen - Freidoras gas - Газовые фритюрницы

Electric fryers - Friggitrici elettriche - Friteuses électriques
Elektrofritteusen - Freidoras eléctricas - Электрические фритюрницы

Electric chip scuttle - Scaldapatate elettrici - Bacs à frites électriques
Elektro-Frittenwanne - Conservador de patatas electrico - Электрические подогреватели для картофеля фри

Gas and electric pasta cookers - Cuocipasta a gas ed elettrici - Cuisseurs à pâte à gaz et électriques
Gas und Elektronudelkocher - Cuelece pasta a gas y eléctricos - Газовые и электрические макаронварки

Gas and electric boiling pans - Pentole a gas ed elettriche - Marmites à gaz et électriques
Gas-und Elektrokochkessel - Marmitas a gas y eléctricas - Газовые и электрические кастрюли

Gas and electric bratt pans - Brasiere gas ed elettriche - Sauteuses à gaz et électriques
Gas-und Elektro-Bratpfannen - Sarténes a gas y eléctricas - Газовые и электрические сковороды

Electric multi-purpose bratt pans - Brasiere multifunzione elettriche - Sauteuses multifonctions électriques
Elektro-Multibräter - Sarténes eléctricas multifuncionales - Многофункциональные электрические сковороды

Electric bain maries - Bagnomaria elettrici - Bain-marie électriques
Elektrowasserbäder - Baño-maria eléctricos - Электрические пароварки

Neutral units - Elementi neutri - Elements neutres
Neutralelemente - Elementos neutros - Нейтральные элементы

Accessories - Accessori - Accessoires
Zubehöre - Accesorios - Аксессуары

Series 700 **S**olution

Burners power: 6,5 kw and 8,2 kw

Potenza dei bruciatori: 6,5 kw e 8,2 kw

Brûleurs: 6,5 kw et 8,2 kw

Kochstellen: 6,5 kw und 8,2 kw

Queimadores: 6,5 kw y 8,2 kw

Мощность горелок: 6,5 kw + 8,2 kw

Watertight top version

Versione con piano stagno



Series 700 **P**erformance

Burners power: 8,5 Kw and 6,2 Kw

Potenza dei bruciatori: 8,5 Kw e 6,2 Kw

Brûleurs: 8,5 Kw et 6,2 Kw

Kochstellen: 8,5 Kw und 6,2 Kw

Queimadores: 8,5 Kw y 6,2 Kw

Мощность горелок: 8,5 Kw + 6,2 Kw









Version with removable basin

Versione con bacinella rimovibile















700 Gas ranges

Cucine a gas - Fourneaux à gaz - Gasherde - Cocinas a gas - Газовые плиты

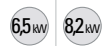
Model Price								
	mm	Kg	m ³	kW	V	kcal/h Btu/h	kW	
Solution 	a 700	20	0,21	14,7		12640 50186	-	-
	b 400							
	h 265							
K7GCUS05TT 1.349 €	Top gas range 2 burners - Cucina gas 2 fuochi top Fourneau à gaz 2 brûleurs - Gasherde 2 Kochstellen Cocinas a gas 2 quemadores - Газовая плита с 2 конфорками настольная							
Built-in pilot ignition - Versione con accensione pilota - Version avec allumage par flamme pilote Option Zündflamme - Versión con opción piloto - Поджиг пилотной горелкой K7GCUS05TTPI 1.462 €								
Performance 	a 700	21,5	0,21	14,7		12640 50186	-	-
	b 400							
	h 265							
K7GCUP05TT 1.716 €	Top gas range 2 burners - Cucina gas 2 fuochi top Fourneau à gaz 2 brûleurs - Gasherde 2 Kochstellen Cocinas a gas 2 quemadores - Газовая плита с 2 конфорками настольная							
Standard Stainless steel burner tray - Bacinella fuochi inox - Bacs brûleurs inox Auffangbehälter aus Edelstahl - Bandejas quemadores en inox - Стол плиты из нержавеющей стали								
High-power version - Versione potenziata - Puissance augmentée - Höhere Leistung Quemadores potenciados - Модификация с увеличенной мощностью kW 17 K7GCUP05TTP 1.750 €								
Solution 	a 700	33,5	0,45	14,7		12640 50186	-	-
	b 400							
	h 850							
K7GCUS05VV 1.703 €	Gas range 2 burners + open cabinet - Cucina gas 2 fuochi + vano aperto Fourneau à gaz 2 brûleurs + baie libre ouverte - Gasherde 2 Kochstellen + offener Unterschrank Cocina a gas 2 quemadores + base abierta - Газовая плита с 2 конфорками + открытый шкаф							
Optional n.1 K7PORTA 226 € Door - Porta - Porte - Tür - Puerta - Дверца								
Built-in pilot ignition - Versione con accensione pilota - Version avec allumage par flamme pilote Option Zündflamme - Versión con opción piloto - Поджиг пилотной горелкой K7GCUS05VVP 1.817 €								
Performance 	a 700	35	0,45	14,7		12640 50186	-	-
	b 400							
	h 850							
K7GCUP05VV 2.075 €	Gas range 2 burners + open cabinet - Cucina gas 2 fuochi + vano aperto Fourneau à gaz 2 brûleurs + baie libre ouverte - Gasherde 2 Kochstellen + offener Unterschrank Cocina a gas 2 quemadores + base abierta - Газовая плита с 2 конфорками + открытый шкаф							
Standard Stainless steel burner tray - Bacinella fuochi inox - Bacs brûleurs inox Auffangbehälter aus Edelstahl - Bandejas quemadores en inox - Стол плиты из нержавеющей стали								
Optional n.1 K7PORTA 226 € Door - Porta - Porte - Tür - Puerta - Дверца								
High-power version - Versione potenziata - Puissance augmentée - Höhere Leistung Quemadores potenciados - Модификация с увеличенной мощностью kW 17 K7GCUP05VVP 2.109 €								

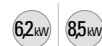
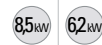

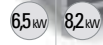
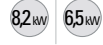

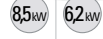



700 Gas ranges

Cucine a gas - Fourneaux à gaz - Gasherde - Cocinas a gas - Газовые плиты

Model Price							
	mm	Kg	m ³	kW	kcal/h Btu/h	V	kW
Solution   	a 700 b 800 h 265	38	0,38	29,4	25279 100372	-	-
	K7GCUS10TT 1.953 €	Top gas range 4 burners - Cucina gas 4 fuochi top Fourneau à gaz 4 brûleurs - Gasherde 4 Kochstellen Cocina a gas 4 quemadores - Газовая плита с 4 конфорками настольная					
	Built-in pilot ignition - Versione con accensione pilota - Version avec allumage par flamme pilote Option Zündflamme - Versión con opción piloto - Поджиг пилотной горелкой K7GCUS10TTP1 2.181 €						
Performance   	a 700 b 800 h 265	40,5	0,38	29,4	25279 100372	-	-
	K7GCUP10TT 2.446 €	Top gas range 4 burners - Cucina gas 4 fuochi top Fourneau à gaz 4 brûleurs - Gasherde 4 Kochstellen Cocina a gas 4 quemadores - Газовая плита с 4 конфорками настольная					
	Standard Stainless steel burner tray - Bacinella fuochi inox - Bacs brûleurs inox Auffangbehälter aus Edelstahl - Bandejas quemadores en inox - Стол плиты из нержавеющей стали						
High-power version - Versione potenziata - Puissance augmentée - Höhere Leistung Queimadores potenciados - Модификация с увеличенной мощностью kW 34 K7GCUP10TTP 2.515 €							
Solution   	a 700 b 800 h 850	56	0,80	29,4	25279 100372	-	-
	K7GCUS10VV 2.328 €	Gas range 4 burners + open cabinet - Cucina gas 4 fuochi + vano aperto Fourneau à gaz 4 brûleurs + baie libre ouverte - Gasherde 4 Kochstellen + offener Unterschrank Cocina a gas 4 quemadores + base abierta - Газовая плита с 4 конфорками + открытый шкаф					
	Optional n.2 K7PORTA 452 € Door - Porta - Porte - Tür - Puerta - Дверца Built-in pilot ignition - Versione con accensione pilota - Version avec allumage par flamme pilote Option Zündflamme - Versión con opción piloto - Поджиг пилотной горелкой K7GCUS10VVP1 2.681 €						
Performance   	a 700 b 800 h 850	58,5	0,80	29,4	25279 100372	-	-
	K7GCUP10VV 3.038 €	Gas range 4 burners + open cabinet - Cucina gas 4 fuochi + vano aperto Fourneau à gaz 4 brûleurs + baie libre ouverte - Gasherde 4 Kochstellen + offener Unterschrank Cocina a gas 4 quemadores + base abierta - Газовая плита с 4 конфорками + открытый шкаф					
	Standard Stainless steel burner tray - Bacinella fuochi inox - Bacs brûleurs inox Auffangbehälter aus Edelstahl - Bandejas quemadores en inox - Стол плиты из нержавеющей стали Optional n.2 K7PORTA 452 € Door - Porta - Porte - Tür - Puerta - Дверца High-power version - Versione potenziata - Puissance augmentée - Höhere Leistung Queimadores potenciados - Модификация с увеличенной мощностью kW 34 K7GCUP10VVP 3.231 €						





























700 Gas ranges

Cucine a gas - Fourneaux à gaz - Gasherde - Cocinas a gas - Газовые плиты

Model Price								
	mm	Kg	m ³	kW	V	kcal/h Btu/h	kW	
Solution 	a 700	55	0,54	44,1	37919	150557	-	-
	b 1200							
h 265								
K7GCUS15TT	Top gas range 6 burners - Cucina gas 6 fuochi top Fourneau à gaz 6 brûleurs - Gasherde 6 Kochstellen Cocinas a gas 6 quemadores - Газовая плита с 6 конфорками настольная							
2.600 €								
Built-in pilot ignition - Versione con accensione pilota - Version avec allumage par flamme pilote Option Zündflamme - Versión con opción piloto - Поджиг пилотной горелкой K7GCUS15TTPI 2.884 €								
Performance 	a 700	60	0,54	44,1	37919	150557	-	-
	b 1200							
h 265								
K7GCUP15TT	Top gas range 6 burners - Cucina gas 6 fuochi top Fourneau à gaz 6 brûleurs - Gasherde 6 Kochstellen Cocina a gas 6 quemadores - Газовая плита с 6 конфорками настольная							
3.381 €								
Standard Stainless steel burner tray - Bacinella fuochi inox - Bacs brûleurs inox Auffangbehälter aus Edelstahl - Bandejas quemadores en inox - Стол плиты из нержавеющей стали								
High-power version - Versione potenziata - Puissance augmentée - Höhere Leistung Quemadores potenciados - Модификация с увеличенной мощностью kW 51 K7GCUP15TTP 3.484 €								
Solution 	a 700	77,5	1,15	44,1	37919	150557	-	-
	b 1200							
h 850								
K7GCUS15VV	Gas range 6 burners + open cabinet - Cucina gas 6 fuochi + vano aperto Fourneau à gaz 6 brûleurs + baie libre ouverte - Gasherde 6 Kochstellen + offener Unterschrank Cocina a gas 6 quemadores + base abierta - Газовая плита с 6 конфорками + открытый шкаф							
3.244 €								
Optional n.3 K7PORTA 678 € Door - Porta - Porte - Tür - Puerta - Дверца								
Built-in pilot ignition - Versione con accensione pilota - Version avec allumage par flamme pilote Option Zündflamme - Versión con opción piloto - Поджиг пилотной горелкой K7GCUS15VVI 3.528 €								
Performance 	a 700	82,5	1,15	44,1	37919	150557	-	-
	b 1200							
h 850								
K7GCUP15VV	Gas range 6 burners + open cabinet - Cucina gas 6 fuochi + vano aperto Fourneau à gaz 6 brûleurs + baie libre ouverte - Gasherde 6 Kochstellen + offener Unterschrank Cocina a gas 6 quemadores + base abierta - Газовая плита с 6 конфорками + открытый шкаф							
4.228 €								
Standard Stainless steel burner tray - Bacinella fuochi inox - Bacs brûleurs inox Auffangbehälter aus Edelstahl - Bandejas quemadores en inox - Стол плиты из нержавеющей стали Optional n.3 K7PORTA 678 € Door - Porta - Porte - Tür - Puerta - Дверца								
High-power version - Versione potenziata - Puissance augmentée - Höhere Leistung Quemadores potenciados - Модификация с увеличенной мощностью kW 51 K7GCUP15VVP 4.331 €								









700 Gas ranges

Cucine a gas - Fourneaux à gaz - Gasherde - Cocinas a gas - Газовые плиты

Model Price								
	mm	Kg	m ³	kW	kcal/h Btu/h	V	kW	
Solution     	K7GCUS10F1 3.562 €	a 700 b 800 h 850	87	0,80	34,4	29579 117442	230~1N	0,1
		Gas range 4 burners + gas oven 1/1 GN - Cucina gas 4 fuochi + forno gas 1/1 GN Fourneau à gaz 4 brûleurs + four à gaz 1/1 GN - Gasherde 4 Kochstellen + Gasbackofen 1/1 GN Cocina a gas 4 quemadores + horno a gas 1/1 GN - Газовая плита с 4 конфорками + газовая духовка 1/1 GN Built-in pilot ignition - Versione con accensione pilota - Version avec allumage par flamme pilote Option Zündflamme - Versión con opción piloto - Поджиг пилотной горелкой K7GCUS10F1PI 3.788 €						
Performance     	K7GCUP10FF 4.437 €	a 700 b 800 h 850	101	0,80	36,9	31728 125977	-	-
		Gas range 4 burners + gas oven 2/1 GN - Cucina gas 4 fuochi + forno gas 2/1 GN Fourneau à gaz 4 brûleurs + four à gaz 2/1 GN - Gasherde 4 Kochstellen + Gasbackofen 2/1 GN Cocina a gas 4 quemadores + horno a gas 2/1 GN - Газовая плита с 4 конфорками + газовая духовка 2/1 GN Standard Stainless steel burner tray - Bacinella fuochi inox - Bacs brûleurs inox Auffangbehälter aus Edelstahl - Bandejas quemadores en inox - Стол плиты из нержавеющей стали Optional n.1 K7A25019 94 € Oven floor of cast iron - Suola in ghisa per forno Ofensohle aus Gusseisen - Base en fundición por horno - Чугунное дно духовки High-power version - Versione potenziata - Puissance augmentée - Höhere Leistung Quemadores potenciados - Модификация с увеличенной мощностью kW 41,5 K7GCUP10FFP 4.631 €						
Solution       	K7GCUS15F1 4.467 €	a 700 b 1200 h 850	120,5	1,15	49,1	42218 167627	230~1N	0,1
		Gas range 6 burners + gas oven 1/1 GN + open cabinet - Cucina 6 fuochi gas + forno gas 1/1 GN + vano aperto Fourneau à gaz 6 brûleurs + four à gaz 1/1 GN + baie libre ouverte - Gasherde 6 Kochstellen + Gasbackofen 1/1 GN + offener Unterschrank - Cocina a gas 6 quemadores + horno a gas 1/1 GN + base abierta - Газовая плита с 6 конфорками + газовая духовка 1/1 GN + открытый шкаф Optional n.1 K7PORTA 226 € Door - Porta - Porte - Tür - Puerta - Дверца Built-in pilot ignition - Versione con accensione pilota - Version avec allumage par flamme pilote Option Zündflamme - Versión con opción piloto - Поджиг пилотной горелкой K7GCUS15F1PI 4.751 €						
Performance       	K7GCUP15FF 5.876 €	a 700 b 1200 h 850	137	1,15	51,6	44368 176162	-	-
		Gas range 6 burners + gas oven 2/1 GN + open cabinet - Cucina 6 fuochi gas + forno gas 2/1 GN + vano aperto Fourneau à gaz 6 brûleurs + four à gaz 2/1 GN + baie libre ouverte - Gasherde 6 Kochstellen + Gasbackofen 2/1 GN + offener Unterschrank - Cocina a gas 6 quemadores + horno a gas 2/1 GN + base abierta - Газовая плита с 6 конфорками + газовая духовка 2/1 GN + открытый шкаф Standard Stainless steel burner tray - Bacinella fuochi inox - Bacs brûleurs inox Auffangbehälter aus Edelstahl - Bandejas quemadores en inox - Стол плиты из нержавеющей стали Optional n.1 K7A25019 94 € Oven floor of cast iron - Suola in ghisa per forno Ofensohle aus Gusseisen - Base en fundición por horno - Чугунное дно духовки n.1 K7PORTA 226 € Door - Porta - Porte - Tür - Puerta - Дверца High-power version - Versione potenziata - Puissance augmentée - Höhere Leistung Quemadores potenciados - Модификация с увеличенной мощностью kW 58,5 K7GCUP15FFP 6.131 €						









700 Gas ranges

Cucine a gas - Fourneaux à gaz - Gasherde - Cocinas a gas - Газовые плиты

Model Price							
	mm	Kg	m ³	kW	kcal/h Btu/h	V	kW
Solution  K7GCUS15FM 5.309 €	a 700 b 1200 h 850	123,5	1,15	52,1	44798 177869	-	-
	Gas range 6 burners + gas oven 105x53 cm - Cucina 6 fuochi gas + forno gas maxi 105x53 cm Fourneau à gaz 6 brûleurs + four à gaz 105x53 cm - Gasherde 6 Kochstellen + Gasbackofen 105x53 cm Cocina a gas 6 quemadores + horno a gas 105x53 cm - Газовая плита с 6 конфорками + большая газовая духовка 105x53 cm						
Built-in pilot ignition - Versione con accensione pilota - Version avec allumage par flamme pilote Option Zündflamme - Versión con opción piloto - Поджиг пилотной горелкой K7GCUS15FMPI 5.584 €							
Performance  K7GCU15FFM 6.361 €	a 700 b 1200 h 850	143,5	1,15	57,6	49527 196646	-	-
	Gas range 6 burners + gas oven 105x53 cm - Cucina 6 fuochi gas + forno gas maxi 105x53 cm Fourneau à gaz 6 brûleurs + four à gaz 105x53 cm - Gasherde 6 Kochstellen + Gasbackofen 105x53 cm Cocina a gas 6 quemadores + horno a gas 105x53 cm - Газовая плита с 6 конфорками + большая газовая духовка maxi 105x53 cm						
Standard Stainless steel burner tray - Bacinella fuochi inox - Bacs brûleurs inox Auffangbehälter aus Edelstahl - Bandejas quemadores en inox - Стол плиты из нержавеющей стали Optional n. 1 K7A25025 216 € Oven floor of cast iron - Suola in ghisa per forno Ofensohle aus Gusseisen - Base en fundición por horno - Чугунное дно духовки High-power version - Versione potenziata - Puissance augmentée - Höhere Leistung Quemadores potenciados - Модификация с увеличенной мощностью kW 64,5 K7GCU15FFMP 6.610 €							
Solution  K7MCUS10F1 3.908 €	a 700 b 800 h 850	92	0,80	29,4	25279 100372	230~1N	3
	Gas range 4 burners + electric oven 1/1 GN - Cucina 4 fuochi gas + forno elettrico 1/1 GN Fourneau à gaz 4 brûleurs + four électrique 1/1 GN Gasherde 4 Kochstellen + Elektrobackofen 1/1 GN Cocina a gas 4 quemadores + horno eléctrico 1/1 GN - Газовая плита с 4 конфорками + электрическая духовка 1/1 GN						
Built-in pilot ignition - Versione con accensione pilota - Version avec allumage par flamme pilote Option Zündflamme - Versión con opción piloto - Поджиг пилотной горелкой K7MCUS10F1PI 4.135 €							
Performance  K7MCUP10FF 4.785 €	a 700 b 800 h 850	109	0,80	29,4	25279 100372	400~3N	5,4
	Gas range 4 burners + electric oven 2/1 GN - Cucina 4 fuochi gas + forno elettrico 2/1 GN Fourneau à gaz 4 brûleurs + four électrique 2/1 GN - Gasherde 4 Kochstellen + Elektrobackofen 2/1 GN Cocina a gas 4 quemadores + horno eléctrico 2/1 GN - Газовая плита с 4 конфорками + электрическая духовка 2/1 GN						
Standard Stainless steel burner tray - Bacinella fuochi inox - Bacs brûleurs inox Auffangbehälter aus Edelstahl - Bandejas quemadores en inox - Стол плиты из нержавеющей стали Optional n.1 K7A25019 94 € Oven floor of cast iron - Suola in ghisa per forno Ofensohle aus Gusseisen - Base en fundición por horno - Чугунное дно духовки High-power version - Versione potenziata - Puissance augmentée - Höhere Leistung Quemadores potenciados - Модификация с увеличенной мощностью kW 34 + 5,4 K7MCUP10FFP 4.972 €							























700 Gas ranges

Cucine a gas - Fourneaux à gaz - Gasherde - Cocinas a gas - Газовые плиты

Model Price								
	mm	Kg	m ³	kW	kcal/h Btu/h	V	kW	
Solution  6,5kW 8,2kW 8,2kW 6,5kW	K7MCUS10FV 4.229 €	a 700 b 800 h 850	97	0,80	29,4	25279 100372	400~3N	3,65
	Gas range 4 burners + electric ventilated oven 1/1 GN - Cucina 4 fuochi gas + forno elettrico ventilato 1/1 GN Fourneau à gaz 4 brûleurs + four électrique ventilé 1/1 GN - Gasherde 4 Kochstellen + Elektrobackofen mit Umluft 1/1 GN Cocina a gas 4 quemadores + horno eléctrico ventilado 1/1 GN - Газовая плита с 4 конфорками + электрическая вентилируемая духовка 1/1 GN Built-in pilot ignition - Versione con accensione pilota - Version avec allumage par flamme pilote Option Zündflamme - Versión con orción piloto - Поджиг пилотной горелкой K7MCUS10FVPI 4.457 €							
Performance  6,2kW 8,5kW 8,5kW 6,2kW	K7MCUP10FV 4.591 €	a 700 b 800 h 850	102	0,80	29,4	25279 100372	400~3N	3,65
	Gas range 4 burners + electric ventilated oven 1/1 GN - Cucina 4 fuochi gas + forno elettrico ventilato 1/1 GN Fourneau à gaz 4 brûleurs + four électrique ventilé 1/1 GN - Gasherde 4 Kochstellen + Elektrobackofen mit Umluft 1/1 GN Cocina a gas 4 quemadores + horno eléctrico ventilado 1/1 GN - Газовая плита с 4 конфорками + электрическая вентилируемая духовка 1/1 GN Standard Stainless steel burner tray - Bacinella fuochi inox - Bacs brûleurs inox Auffangbehälter aus Edelstahl - Bandejas quemadores en inox - Стол плиты из нержавеющей стали Optional n. 1 K7A25029 94 € Cast iron floor for electric ventilated oven. Sole en fonte pour four électrique ventilé - Ofensohle aus Gusseisen - Base en fundición por horno eléctrico convector Чугунное дно для вентилируемой электрической духовки High-power version - Versione potenziata - Puissance augmentée - Höhere Leistung Quemadores potenciados - Модификация с увеличенной мощностью kW 34 + 3,6 K7MCUP10FVP 4.786 €							
Solution  6,5kW 8,2kW 6,5kW 8,2kW 6,5kW 8,2kW	K7MCUS15F1 4.909 €	a 700 b 1200 h 850	119,5	1,15	44,1	37919 150557	230~1N	3
	Gasrange 6 burners + electric oven 1/1 GN + open cabinet - Cucina 6 fuochi gas + forno elettrico 1/1 GN + vano aperto Fourneau à gaz 6 brûleurs + four électrique 1/1 GN + baie libre ouverte - Gasherde 6 Kochstellen + Elektrobackofen 1/1 GN + offener Unterschrank - Cocina a gas 6 quemadores + horno eléctrico 1/1GN + base abierta - Газовая плита с 6 конфорками + электрическая духовка 1/1 GN + открытый шкаф Optional n.1 K7PORTA 226 € Door - Porta - Porte - Tür - Puerta - Дверца Built-in pilot ignition - Versione con accensione pilota - Version avec allumage par flamme pilote Option Zündflamme - Versión con orción piloto - Поджиг пилотной горелкой K7MCUS15F1PI 5.192 €							
Performance  6,2kW 8,5kW 6,2kW 8,5kW 6,2kW 8,5kW	K7MCUP15FF 6.173 €	a 700 b 1200 h 850	136	1,15	44,1	37919 150557	400~3N	5,4
	Gas range 6 burners + electric oven 2/1 GN + open cabinet - Cucina 6 fuochi gas + forno elettrico 2/1 GN + vano aperto Fourneau à gaz 6 brûleurs + four électrique 2/1 GN + baie libre ouverte - Gasherde 6 Kochstellen + Elektrobackofen 2/1 GN + offener Unterschrank - Cocina a gas 6 quemadores + horno eléctrico 2/1GN + base abierta - Газовая плита с 6 конфорками + электрическая духовка 2/1 GN + открытый шкаф Standard Stainless steel burner tray - Bacinella fuochi inox - Bacs brûleurs inox Auffangbehälter aus Edelstahl - Bandejas quemadores en inox - Стол плиты из нержавеющей стали Optional n.1 K7A25019 94 € Oven floor of cast iron - Suola in ghisa per forno Ofensohle aus Gusseisen - Base en fundición por horno - Чугунное дно духовки n.1 K7PORTA 226 € Door - Porta - Porte - Tür - Puerta - Дверца High-power version - Versione potenziata - Puissance augmentée - Höhere Leistung Quemadores potenciados - Модификация с увеличенной мощностью kW 51 + 5,4 K7MCUP15FFP 6.429 €							







700 Gas ranges

Cucine a gas - Fourneaux à gaz - Gasherde - Cocinas a gas - Газовые плиты

Model Price								
	mm	Kg	m ³	kW	kcal/h Btu/h	V	kW	
Solution       	K7MCUS15FV 5.254 €	a 700 b 1200 h 850	131,5	1,15	44,1	37919 150557	400~3N	3,65
		Gas range 6 burners + electric ventilated oven 1/1 GN + open cabinet - Cucina 6 fuochi gas + forno elettrico ventilato 1/1 GN + vano aperto - Fourneau à gaz 6 brûleurs + four électrique ventilé 1/1 GN + baie libre ouverte - Gasherde 6 Kochstellen + Elektrobackofen 1/1 GN mit Umluft + offener Unterschrank - Cocina a gas 6 quemadores + horno eléctrico ventilado 1/1 GN + base abierta - Газовая плита с 6 конфорками + вентилируемая электрическая духовка 1/1 GN + открытый шкаф Optional n.1 K7PORTA 226 € Door - Porta - Porte - Tür - Puerta - Дверца Built-in pilot ignition - Versione con accensione pilota - Version avec allumage par flamme pilote Option Zündflamme - Versión con opción piloto - Поджиг пилотной горелкой K7MCUS15FVPI 5.537 €						
Performance       	K7MCUP15FV 5.857 €	a 700 b 1200 h 850	136,5	1,15	44,1	37919 150557	400~3N	3,65
		Gas range 6 burners + electric ventilated oven 1/1 GN + open cabinet - Cucina 6 fuochi gas + forno elettrico ventilato 1/1 GN + vano aperto - Fourneau à gaz 6 brûleurs + four électrique ventilé 1/1 GN + + baie libre ouverte - Gasherde 6 Kochstellen + Elektrobackofen 1/1 GN mit Umluft + offener Unterschrank - Cocina a gas 6 quemadores + horno eléctrico ventilado 1/1 GN + base abierta - Газовая плита с 6 конфорками + вентилируемая электрическая духовка 1/1 GN + открытый шкаф Standard Stainless steel burner tray - Bacinella fuochi inox - Bacs brûleurs inox Auffangbehälter aus Edelstahl - Bandejas quemadores en inox - Стол плиты из нержавеющей стали Optional n. 1 K7A25029 94 € Cast iron floor for electric ventilated oven Sole en fonte pour four électrique ventilé - Ofensole aus Gusseisen - Base en fundición por horno eléctrico convector Чугунное дно для вентилируемой электрической духовки n.1 K7PORTA 226 € Door - Porta - Porte - Tür - Puerta - Дверца High-power version - Versione potenziata - Puissance augmentée - Höhere Leistung Quemadores potenciados - Модификация с увеличенной мощностью kW 51 + 3,6 K7MCUP15FVP 5.551 €						
Solution 	K7ASC05 117 €	a - b - h -	-	-	-	-	-	-
Working top drain 1/2 M Applicazione scarico piano cucina 1/2 M Vidange pour plan de travail de fourneau 1/2 M Abfluß für Herde 1/2 M Opción desagüe de la encimera de cocina 1/2 M Дополнительно: слив стола плиты 1/2 M								
Solution 	K7ASC10 170 €	a - b - h -	-	-	-	-	-	-
Working top drain 1 M Applicazione scarico piano cucina 1 M Vidange pour plan de travail de fourneau 1 M Abfluß für Herde 1 M Opción desagüe de la encimera de cocina 1 M Дополнительно: слив стола плиты 1 M								
Solution 	K7ASC15 221 €	a - b - h -	-	-	-	-	-	-
Working top drain 1+1/2 M Applicazione scarico piano cucina 1+1/2 M Vidange pour plan de travail de fourneau 1+1/2 M Abfluß für Herde 1+1/2 M Opción desagüe de la encimera de cocina 1+1/2 M Дополнительно: слив стола плиты 1+1/2 M								





700 Gas range with solid top

Cucine a gas con tuttapiastra - Fourneaux à gaz avec Coup de feu - Gasherde mit Glühplatten
Cocinas a gas de placa radiante - Газовая плита со сплошной варочной поверхностью

Model Price								
	mm	Kg	m ³	kW	kcal/h Btu/h	V	kW	
Performance  6kW 85kW 62kW	K7GCTP10VV 3.325 €	a 700 b 800 h 850	80	0,80	20,7	17800 70670	-	-
	Gas range 2 burners with solid top + open cabinet Cucina 2 fuochi gas con tuttapiastra su vano aperto Fourneau à gaz 2 brûleurs avec coup de feu+ baie libre ouverte Gasherd 2 Kochstellen mit Glühplatte + offener Unterschrank Cocina a gas 2 quemadores de placa radiante + base abierta Газовая плита с 2 горелками со сплошной варочной поверхностью + открытый шкаф						Under certification In certificazione En certification Wirdzertifiziert En certification В процессе сертификации	
Optional n.2 K7PORTA 452 € Door - Porta - Porte - Tür - Puerta - Дверца								
Performance  6kW 85kW 62kW	K7GCTP10FF 4.946 €	a 700 b 800 h 850	130	0,80	28,2	24248 96275	-	-
	Gas range 2 burners with solid top + gas oven Cucina 2 fuochi gas con tuttapiastra + forno a gas Fourneau à gaz 2 brûleurs avec coup de feu+ four à gaz Gasherd 2 Kochstellen mit Glühplatte + Gasbackofen Cocina a gas 2 quemadores de placa radiante + horno a gas Газовая плита с 2 горелками со сплошной варочной поверхностью + газовая духовка						Under certification In certificazione En certification Wirdzertifiziert En certification В процессе сертификации	
Optional n.1 K7A25019 94 € Oven floor of cast iron - Suola in ghisa per forno Ofensohle aus Gusseisen - Base en fundición por horno - Чугунное дно для духовки								
Performance  62kW 85kW 6kW 85kW 62kW	K7GCTP15VV 4.714 €	a 700 b 1200 h 850	115	1,15	35,4	30438,5 120856	-	-
	Gas range 4 burners with solid top + open cabinet Cucina 4 fuochi gas con tuttapiastra su vano aperto Fourneau à gaz 4 brûleurs avec coup de feu+ baie libre ouverte Gasherd 4 Kochstellen mit Glühplatte + offener Unterschrank Cocina a gas 4 quemadores de placa radiante + base abierta Газовая плита с 4 горелками со сплошной варочной поверхностью + открытый шкаф						Under certification In certificazione En certification Wirdzertifiziert En certification В процессе сертификации	
Optional n.3 K7PORTA 678 € Door - Porta - Porte - Tür - Puerta - Дверца								
Performance  62kW 85kW 6kW 85kW 62kW	K7GCTP15FF 6.149 €	a 700 b 1200 h 850	170	1,15	42,9	36887,4 146461	-	-
	Gas range 4 burners with solid top + gas oven Cucina 4 fuochi gas con tuttapiastra + forno a gas Fourneau à gaz 4 brûleurs avec coup de feu+ four à gaz Gasherd 4 Kochstellen mit Glühplatte + Gasbackofen Cocina a gas 4 quemadores de placa radiante + horno a gas Газовая плита с 4 горелками со сплошной варочной поверхностью + газовая духовка						Under certification In certificazione En certification Wirdzertifiziert En certification В процессе сертификации	
Optional n.1 K7A25019 94 € Oven floor of cast iron - Suola in ghisa per forno Ofensohle aus Gusseisen - Base en fundición por horno - Чугунное дно для духовки n.1 K7PORTA 226 € Door - Porta - Porte - Tür - Puerta - Дверца								

700 Electric ranges

Cucine elettriche - Fourneaux électriques - Elektroherde - Cocinas eléctricas - Электрические плиты

Model Price							
	mm	Kg	m ³	kW	kcal/h Btu/h	V	kW
Performance 	a 700 b 400 h 265	19	0,21	-	-	400~3N	5,2
	K7ECU05TT 1.243 €	Top electric range 2 plates Cucina 2 piastre elettriche top Fourneau électrique 2 plaques Elektroherd 2 Kochplatten Cocina eléctrica 2 placas Электрическая плита с 2 конфорками настольная					
Performance 	a 700 b 400 h 265	23	0,21	-	-	400~3N	5,2
	K7ECU05TTQ 1.822 €	Top electric range 2 plates Cucina 2 piastre elettriche top Fourneau électrique 2 plaques Elektroherd 2 Kochplatten Cocina eléctrica 2 placas Электрическая плита с 2 конфорками настольная					
Performance 	a 700 b 400 h 850	31	0,45	-	-	400~3N	5,2
	K7ECU05VV 1.590 €	Electric range 2 plates + open cabinet Cucina 2 piastre elettriche + vano aperto Fourneau électrique 2 plaques + baie libre ouverte Elektroherd 2 Kochplatten + offener Unterschrank Cocina eléctrica 2 placas + base abierta Электрическая плита с 2 конфорками + открытый шкаф					
Performance 	a 700 b 400 h 850	35	0,45	-	-	400~3N	5,2
	K7ECU05VVQ 2.161 €	Electric range 2 plates + open cabinet Cucina 2 piastre elettriche + vano aperto Fourneau électrique 2 plaques + baie libre ouverte Elektroherd 2 Kochplatten + offener Unterschrank Cocina eléctrica 2 placas + base abierta Электрическая плита с 2 конфорками + открытый шкаф					
		Optional n.1 K7PORTA 226 € Door - Porta - Porte - Tür - Puerta - Дверца					

700 Electric ranges

Cucine elettriche - Fourneaux électriques - Elektroherde - Cocinas eléctricas - Электрические плиты

Model Price							
	mm	Kg	m ³	kW	kcal/h Btu/h	V	kW
Performance 	a 700 b 800 h 265	32	0,38	-	-	400~3N	10,4
	K7ECU10TT 1.869 €	Top electric range 4 plates Cucina 4 piastre elettriche top Fourneau électrique 4 plaques Elektroherd 4 Kochplatten Cocina eléctrica 4 placas Электрическая плита с 4 конфорками настольная					
Performance 	a 700 b 800 h 265	40	0,38	-	-	400~3N	10,4
	K7ECU10TTQ 2.894 €	Top electric range 4 plates Cucina 4 piastre elettriche top Fourneau électrique 4 plaques Elektroherd 4 Kochplatten Cocina eléctrica 4 placas Электрическая плита с 4 конфорками настольная					
Performance 	a 700 b 800 h 850	51	0,80	-	-	400~3N	10,4
	K7ECU10VV 2.323 €	Electric range 4 plates + open cabinet Cucina 4 piastre elettriche + vano aperto Fourneau électrique 4 plaques + baie libre ouverte Elektroherd 4 Kochplatten + offener Unterschrank Cocina eléctrica 4 placas + base abierta Электрическая плита с 4 конфорками + открытый шкаф					
Optional n.2 K7PORTA 452 € Door - Porta - Porte - Tür - Puerta - Дверца							
Performance 	a 700 b 800 h 850	59	0,80	-	-	400~3N	10,4
	K7ECU10VVQ 3.439 €	Electric range 4 plates + open cabinet Cucina 4 piastre elettriche + vano aperto Fourneau électrique 4 plaques + baie libre ouverte Elektroherd 4 Kochplatten + offener Unterschrank Cocina eléctrica 4 placas + base abierta Электрическая плита с 4 конфорками + открытый шкаф					
Optional n.2 K7PORTA 452 € Door - Porta - Porte - Tür - Puerta - Дверца							

700 Electric ranges

Cucine elettriche - Fourneaux électriques - Elektroherde - Cocinas eléctricas - Электрические плиты

Model Price							
	mm	Kg	m ³	kW	kcal/h Btu/h	V	kW
Performance 	a 700 b 1200 h 265	68	0,54	-	-	400~3N	15,6
	K7ECU15TT 2.295 € Top electric range 6 plates Cucina 6 piastre elettriche top Fourneau électrique 6 plaques Elektroherd 6 Kochplatten Cocina eléctrica 6 placas Электрическая плита с 6 конфорками настольная						
Performance 	a 700 b 1200 h 265	80	0,54	-	-	400~3N	15,6
	K7ECU15TTQ 4.270 € Top electric range 6 plates Cucina 6 piastre elettriche top Fourneau électrique 6 plaques Elektroherd 6 Kochplatten Cocina eléctrica 6 placas Электрическая плита с 6 конфорками настольная						
Performance 	a 700 b 1200 h 850	81	1,15	-	-	400~3N	15,6
	K7ECU15VV 3.103 € Electric range 6 plates + open cabinet Cucina 6 piastre elettriche + vano aperto Fourneau électrique 6 plaques + baie libre ouverte Elektroherd 6 Kochplatten + offener Unterschrank Cocina eléctrica 6 placas + base abierta Электрическая плита с 6 конфорками + открытый шкаф						
Optional n.3 K7PORTA 678 € Door - Porta - Porte - Tür - Puerta - Дверца							
Performance 	a 700 b 1200 h 850	93	1,15	-	-	400~3N	15,6
	K7ECU15VVQ 5.006 € Electric range 6 plates + open cabinet Cucina 6 piastre elettriche + vano aperto Fourneau électrique 6 plaques + baie libre ouverte Elektroherd 6 Kochplatten + offener Unterschrank Cocina eléctrica 6 placas + base abierta Электрическая плита с 6 конфорками + открытый шкаф						
Optional n.3 K7PORTA 678 € Door - Porta - Porte - Tür - Puerta - Дверца							

700 Electric ranges

Cucine elettriche - Fourneaux électriques - Elektroherde - Cocinas eléctricas - Электрические плиты

Model Price							
	mm	Kg	m ³	kW	kcal/h Btu/h	V	kW
 	a 700 b 800 h 850	79	0,80	-	-	400~3N	13,4
	C2ECU10FF 3.803 €	Electric range 4 plates + electric oven 1/1 GN Cucina 4 piastre elettriche + forno elettrico 1/1 GN Fourneau électrique 4 plaques + four électrique 1/1 GN Elektroherd 4 Kochplatten + Elektrobackofen 1/1 GN Cocina eléctrica 4 placas + horno eléctrico 1/1 GN Электрическая плита с 4 конфорками + электрическая духовка 1/1 GN					
 	a 700 b 800 h 850	111	0,80	-	-	400~3N	15,8
	K7ECU10FF 4.181 €	Electric range 4 plates + electric oven 2/1 GN Cucina 4 piastre elettriche + forno elettrico 2/1 GN Fourneau électrique 4 plaques + four électrique 2/1GN Elektroherd 4 Kochplatten + Elektrobackofen 2/1 GN Cocina eléctrica 4 placas + horno eléctrico 2/1 GN Электрическая плита с 4 конфорками + электрическая духовка 2/1 GN					
 	a 700 b 800 h 850	104	0,80	-	-	400~3N	14,05
	K7ECU10FV 3.918 €	Electric range 4 plates + electric ventilated oven 1/1 GN Cucina 4 piastre elettriche + forno elettrico ventilato 1/1 GN Fourneau électrique 4 plaques + four électrique ventilé 1/1GN Elektroherd 4 Kochplatten + Elektrobackofen mit Umluft 1/1 GN Cocina eléctrica 4 placas + horno eléctrico ventilado 1/1 GN Электрическая плита с 4 конфорками + вентилируемая электрическая духовка 1/1 GN					
 	a 700 b 800 h 850	112	0,80	-	-	400~3N	14,05
	K7ECU10FVQ 4.946 €	Electric range 4 plates + electric ventilated oven 1/1 GN Cucina 4 piastre elettriche + forno elettrico ventilato 1/1 GN Fourneau électrique 4 plaques + four électrique ventilé 1/1GN Elektroherd 4 Kochplatten + Elektrobackofen mit Umluft 1/1 GN Cocina eléctrica 4 placas + horno eléctrico ventilado 1/1 GN Электрическая плита с 4 конфорками + вентилируемая электрическая духовка 1/1 GN					
		Optional n.1 K7A25019 94 € Oven floor of cast iron - Suola in ghisa per forno Ofensohle aus Gusseisen - Base en fundición por horno - Чугунное дно духовки					
		Optional n. 1 K7A25029 94 € Cast iron floor for electric ventilated oven Sole en fonte pour four électrique ventilé - Ofensohle aus Gusseisen - Base en fundición por horno eléctrico convector Чугунное дно для вентилируемой электрической духовки					









700 Electric ranges

Cucine elettriche - Fourneaux électriques - Elektroherde - Cocinas eléctricas - Электрические плиты

Model Price								
	mm	Kg	m ³	kW	kcal/h Btu/h	V	kW	
  C2ECU15FF 4.409 €	a 700 b 1200 h 850	100	1,15	-	-	400~3N	18,6	
	Electric range 6 plates + electric oven 1/1 GN + open cabinet Cucina 6 piastre elettriche + forno elettrico 1/1 GN + vano aperto Fourneau électrique 6 plaques + four électrique 1/1 GN + baie libre ouverte Elektroherd 6 Kochplatten + Elektrobackofen 1/1 GN + offener Unterschrank Cocina eléctrica 6 placas + horno eléctrico 1/1 GN + base abierta Электрическая плита с 6 конфорками + электрическая духовка 1/1 GN + открытый шкаф							
Optional								
n.1 K7PORTA 226 € Door - Porta - Porte - Tür - Puerta - Дверца								
  K7ECU15FF 5.067 €	a 700 b 1200 h 850	135	1,15	-	-	400~3N	21	
	Electric range 6 plates + electric oven 2/1 GN + open cabinet Cucina 6 piastre elettriche + forno elettrico 2/1 GN + vano aperto Fourneau électrique 6 plaques + four électrique 2/1 GN + baie libre ouverte Elektroherd 6 Kochplatten + Elektrobackofen 2/1 GN + offener Unterschrank Cocina eléctrica 6 placas + horno eléctrico 2/1 GN + base abierta Электрическая плита с 6 конфорками + электрическая духовка 2/1 GN + открытый шкаф							
Optional								
n.1 K7PORTA 226 € Door - Porta - Porte - Tür - Puerta - Дверца								
n.1 K7A25019 94 € Oven floor of cast iron - Suola in ghisa per forno Ofensole aus Gusseisen - Base en fundición por horno - Чугунное дно духовки								
  K7ECU15FV 4.912 €	a 700 b 1200 h 850	133	1,15	-	-	400~3N	19,25	
	Electric range 6 plates + electric ventilated oven 1/1 GN + open cabinet Cucina 6 piastre elettriche + forno elettrico ventilato 1/1 GN + vano aperto Fourneau électrique 6 plaques + four électrique ventilé 1/1 GN + baie libre ouverte Elektroherd 6 Kochplatten + Elektrobackofen mit Umluft 1/1 GN + offener Unterschrank Cocina eléctrica 6 placas + horno eléctrico ventilado 1/1 GN + base abierta Электрическая плита с 6 конфорками + вентилируемая электрическая духовка 1/1 GN + открытый шкаф							
Optional								
n.1 K7PORTA 226 € Door - Porta - Porte - Tür - Puerta - Дверца								
n. 1 K7A25029 94 € Cast iron floor for electric ventilated oven Sole en fonte pour four électrique ventilé - Ofensole aus Gusseisen - Base en fundición por horno eléctrico convector Чугунное дно для вентилируемой электрической духовки								
  K7ECU15FVQ 6.361 €	a 700 b 1200 h 850	145	1,15	-	-	400~3N	19,25	
	Electric range 6 plates + electric ventilated oven 1/1 GN + open cabinet Cucina 6 piastre elettriche + forno elettrico ventilato 1/1 GN + vano aperto Fourneau électrique 6 plaques + four électrique ventilé 1/1 GN + baie libre ouverte Elektroherd 6 Kochplatten + Elektrobackofen mit Umluft 1/1 GN + offener Unterschrank Cocina eléctrica 6 placas + horno eléctrico ventilado 1/1 GN + base abierta Электрическая плита с 6 конфорками + вентилируемая электрическая духовка 1/1 GN + открытый шкаф							
Optional								
n.1 K7PORTA 226 € Door - Porta - Porte - Tür - Puerta - Дверца								
n. 1 K7A25029 94 € Cast iron floor for electric ventilated oven Sole en fonte pour four électrique ventilé - Ofensole aus Gusseisen - Base en fundición por horno eléctrico convector Чугунное дно для вентилируемой электрической духовки								















700 Electric ranges

Cucine elettriche - Fourneaux électriques - Elektroherde - Cocinas eléctricas - Электрические плиты

Model Price								
	mm	Kg	m ³	kW	kcal/h Btu/h	V	kW	
Performance 	K7ERU10TT 2.831 €	a 700 b 800 h 265	73	0,38	-	-	400~3N	10
Electric cooking range 4 plates top unit Cucina a 4 piastre elettrica top Fourneau électrique 4 plaques Elektroherd 4 Platten Tischmodel Cocina eléctrica 4 placas top Электрическая плита с 4 конфорками настольная								
Performance 	K7ERU10VV 3.250 €	a 700 b 800 h 850	101	0,80	-	-	400~3N	10
Electric cooking range 4 plates + open cabinet Cucina a 4 piastre elettrica + vano aperto Fourneau électrique 4 plaques + baie libre ouverte Elektroherd 4 Platten + offener Unterschrank Cocina eléctrica 4 placas + base abierta Электрическая плита с 4 конфорками + открытый шкаф								
Optional n.2 K7PORTA 452 € Door - Porta - Porte - Tür - Puerta - Дверца								
Performance 	K7ERU10FV 4.802 €	a 700 b 800 h 850	143	0,80	-	-	400~3N	13,65
Electric cooking range 4 plates + electric ventilated oven 1/1 GN Cucina a 4 piastre elettrica + forno elettrico ventilato 1/1 GN Fourneau électrique 4 plaques + four électrique ventilé 1/1 GN Elektroherd 4 Platten + Elektrobackofen mit Umluft 1/1 GN Cocina eléctrica 4 placas + horno eléctrico ventilado 1/1 GN Электрическая плита с 4 конфорками + вентилируемая электрическая духовка 1/1 GN								
Optional n. 1 K7A25029 94 € Cast iron floor for electric ventilated oven Sole en fonte pour four électrique ventilé - Ofensohle aus Gusseisen - Base en fundición por horno eléctrico convector Чугунное дно для вентилируемой электрической духовки								











700 Pyroceram ranges

Cucine vitroceramica - Fourneaux vitrocéramiques - Ceranherde
Cocinas vitrocerámicas - Плиты из стеклокерамики

Model Price							
	mm	Kg	m ³	kW	kcal/h Btu/h	V	kW
 Performance  K7EVC05TT 1.944 €	a 700 b 400 h 265	15	0,21	-	-	400~3N	4,6
	Top electric range 2 pyroceram plates Cucina elettrica vitroceramica 2 piastre top Fourneau électrique vitrocéramique 2 plaques top 2-Felder Ceranherd Top Cocina eléctrica vitrocerámica 2 placas top Электрическая плита из стеклокерамики с 2 конфорками настольная						
 Performance  K7EVC05VV 2.326 €	a 700 b 400 h 850	30	0,45	-	-	400~3N	4,6
	Electric range 2 pyroceram plates + open cabinet Cucina elettrica vitroceramica 2 piastre +vano Fourneau électrique vitrocéramique 2 plaques sur placard ouvert 2-Felder Ceranherd offener Unterschrank Cocina eléctrica vitrocerámica 2 placas sobre base abierta Электрическая плита из стеклокерамики с 2 конфорками + шкаф Optional n.1 K7PORTA 226 € Door - Porta - Porte - Tür - Puerta						
 Performance  K7EVC10TT 3.224 €	a 700 b 800 h 265	28	0,38	-	-	400~3N	9,2
	Top electric range 4 pyroceram plates Cucina elettrica vitroceramica 4 piastre top Fourneau électrique vitrocéramique 4 plaques top 4-Felder Ceranherd Top Cocina eléctrica vitrocerámica 4 placas top Электрическая плита из стеклокерамики с 4 конфорками настольная						
 Performance  K7EVC10VV 3.517 €	a 700 b 800 h 850	46	0,80	-	-	400~3N	9,2
	Electric range 4 pyroceram plates + open cabinet Cucina elettrica vitroceramica 4 piastre +vano Fourneau électrique vitrocéramique 4 plaques sur placard ouvert 4-Felder Ceranherd offener Unterschrank Cocina eléctrica vitrocerámica 4 placas sobre base abierta Электрическая плита из стеклокерамики с 4 конфорками + шкаф Optional n.2 K7PORTA 452 € Door - Porta - Porte - Tür - Puerta						
 Performance  K7EVC10FV 4.989 €	a 700 b 800 h 850	102	0,80	-	-	400~3N	12,85
	Pyroceram electric range 4 plates with electric ventilated oven 1/1 GN Cucina elettrica vitroceramica 4 piastre + forno elettrico ventilato 1/1 GN Fourneau électrique vitrocéramique 4 plaques + four électrique ventilé 1/1 GN 4-Felder Ceranherd mit Elektro-Umluftbackofen 1/1 GN Cocina eléctrica vitrocerámica 4 placas + horno eléctrico ventilado 1/1 GN Электрическая плита из стеклокерамики с 4 конфорками + вентилируемая электрическая духовка 1/1 GN Optional n. 1 K7A25029 94 € Cast iron floor for electric ventilated oven Sole en fonte pour four électrique ventilé - Ofensole aus Gusseisen - Base en fundición por horno eléctrico convector Чугунное дно для вентилируемой электрической духовки						

700 Pyroceram cooking ranges with pot detection

Cucine vitroceramica con riconoscimento pentola - Fourneaux vitroceramiques à détection casserole
 Ceranherde mit Topferkennung - Cocinas vitrocerámicas con reconocimiento de ollas
 Стеклокерамические плиты с функцией распознавания кастрюль

Model Price							
	mm	Kg	m ³	kW	kcal/h Btu/h	V	kW
Performance 	a 700 b 400 h 265	15	0,21	-	-	400~3N	4,6
	K7EVR05TT 4.379 €	Tabletop pyroceram cooking range 2 plates with pot detection Cucina vitroceramica top 2 piastre con riconoscimento pentola Fourneau vitroceramique 2 plaques top à détection casserole Ceranherd Tischgerät 2 Felder mit Topferkennung Cocina vitrocerámica 2 placas top con reconocimiento de ollas Стеклокерамические плиты с функцией распознавания кастрюль					
Performance 	a 700 b 400 h 850	30	0,45	-	-	400~3N	4,6
	K7EVR05VV 4.761 €	Pyroceram cooking range 2 plates with pot detection + open cabinet Cucina vitroceramica 2 piastre con riconoscimento pentola + vano aperto Fourneau vitroceramique 2 plaques à détection casserole + baie libre Ceranherd 2 Felder mit Topferkennung + offener unterschrank Cocina vitrocerámica 2 placas con reconocimiento de ollas + base abierta Стеклокерамические плиты с функцией распознавания кастрюль					
Performance 	a 700 b 800 h 265	28	0,38	-	-	400~3N	9,2
	K7EVR10TT 8.084 €	Tabletop pyroceram cooking range 4 plates with pot detection Cucina vitroceramica top 4 piastre con riconoscimento pentola Fourneau vitroceramique 4 plaques top à détection casserole Ceranherd Tischgerät 4 Felder mit Topferkennung Cocina vitrocerámica 4 placas top con reconocimiento de ollas Стеклокерамические плиты с функцией распознавания кастрюль					
Performance 	a 700 b 800 h 850	46	0,80	-	-	400~3N	9,2
	K7EVR10VV 8.376 €	Pyroceram cooking range 4 plates with pot detection + open cabinet Cucina vitroceramica 4 piastre con riconoscimento pentola + vano aperto Fourneau vitroceramique 4 plaques à détection casserole + baie libre Ceranherd 4 Felder mit Topferkennung + offener unterschrank Cocina vitrocerámica 4 placas con reconocimiento de ollas + base abierta Стеклокерамические плиты с функцией распознавания кастрюль					
Performance 	a 700 b 800 h 850	102	0,80	-	-	400~3N	12,85
	K7EVR10FV 9.873 €	Pyroceram cooking range 4 plates with pot detection + electric ventilated oven 1/1GN Cucina vitroceramica 4 piastre con riconoscimento pentola + forno elettrico ventilato 1/1GN Fourneau vitroceramique 4 plaques à détection casserole + four électrique ventilé 1/1GN Ceranherd 4 Felder mit Topferkennung + Elektro-BO mit Umluft Cocina vitrocerámica 4 placas con reconocimiento de ollas + horno eléctrico ventilado 1/1GN Стеклокерамические плиты с функцией распознавания кастрюль					
Optional n.1 K7PORTA 226 € Door - Porta - Porte - Tür - Puerta -							
Optional n.2 K7PORTA 452 € Door - Porta - Porte - Tür - Puerta - Дверца							
Optional n. 1 K7A25029 94 € Cast iron floor for electric ventilated oven Sole en fonte pour four électrique ventilé - Ofensole aus Gusseisen - Base en fundición por horno eléctrico convector Чугунное дно для вентилируемой электрической духовки							









700 Induction ranges

Cucine a induzione - Cuisinières à induction - Induktionsherde - Cocinas inducción - Индукционные плиты

Model Price							
	mm	Kg	m ³	kW	kcal/h Btu/h	V	kW
Performance 	a 700 b 400 h 265	23	0,21	-	-	400-3	10
	K7ECI05TT 7.500 € Top induction range 2 plates Cucina induzione top 2 piastre Cuisinière à induction 2 plaques 2-Felder Induktionsherd Cocina inducción 2 fuegos Индукционная плита с 2 конфорками настольная						
Performance 	a 700 b 400 h 850	38	0,45	-	-	400-3	10
	K7ECI05VV 7.791 € Induction range 2 plates + open cabinet Cucina induzione 2 piastre + vano aperto Cuisinière à induction 2 plaques + baie libre ouverte 2-Felder Induktionsherd + offener Unterschrank Cocina inducción 2 fuegos + base abierta Индукционная плита с 2 конфорками + открытый шкаф						
Optional n.1 K7PORTA 226 € Door - Porta - Porte - Tür - Puerta - Дверца							
Performance 	a 700 b 800 h 265	46	0,38	-	-	400-3	20
	K7ECI10TT 13.958 € Top induction range 4 plates Cucina induzione top 4 piastre Cuisinière à induction 4 plaques 4-Felder Induktionsherd Cocina inducción 4 fuegos Индукционная плита с 4 конфорками настольная						
Performance 	a 700 b 800 h 850	69	0,80	-	-	400-3	20
	K7ECI10VV 14.423 € Induction range 4 plates + open cabinet Cucina induzione 4 piastre + vano aperto Cuisinière à induction 4 plaques + baie libre ouverte 4-Felder Induktionsherd + offener Unterschrank Cocina inducción 4 fuegos + base abierta Индукционная плита с 4 конфорками + открытый шкаф						
Optional n.2 K7PORTA 452 € Door - Porta - Porte - Tür - Puerta - Дверца							









700 Induction ranges

Cucine a induzione - Cuisinières à induction - Induktionsherde - Cocinas inducción - Индукционные плиты

Model Price							
	mm	Kg	m ³	kW	kcal/h Btu/h	V	kW
 	a 700 b 400 h 265	21	0,21	-	-	400-3	5
	K7EWK05TT 5.971 € Induktion wok top Wok ad induzione top Wok à induction top Induktionswok Wok inducción top Индукционная плита Wok настольная						
 	a 700 b 400 h 850	32	0,45	-	-	400-3	5
	K7EWK05VV 6.251 € Induktion wok + open cabinet Wok a induzione + vano aperto Wok à induction + baie libre ouverte Induktionswok + offener Unterschrank Wok inducción + base abierta Индукционная плита Wok + открытый шкаф						
		Optional n.1 K7PORTA 226 € Door - Porta - Porte - Tür - Puerta - Дверца					











700 Gas Solid tops

Cucine tuttapiastra a gas - Coup de feu à gaz - Gas-Glühplattenherde
Cocinas de placa radiante a gas - Газовые керамические плиты

Model Price							
	mm	Kg	m ³	kW	kcal/h Btu/h	V	kW
Performance 	a 700 b 800 h 265	89	0,38	11,5	9888 39261	-	-
	K7GTP10TT 2.875 € Gas solid top Tuttapiastra a gas top Plaque coup de feu à gaz Gas-Glühplattenherd Cocina de placa radiante a gas top Газовая керамическая плита настольная						
Performance 	a 700 b 800 h 850	109	0,80	11,5	9888 39261	-	-
	K7GTP10VV 3.281 € Gas solid top + open cabinet Tuttapiastra a gas + vano aperto Plaque coup de feu à gaz + baie libre ouverte Gas-Glühplattenherd + offener Unterschrank Cocina de placa radiante a gas + base abierta Газовая керамическая плита + открытый шкаф						
Optional n.2 K7PORTA 452 € Door - Porta - Porte - Tür - Puerta - Дверца							
Performance 	a 700 b 800 h 850	169	0,80	19,05	16380 65037	-	-
	K7GTP10FF 4.814 € Gas solid top + gas oven 2/1 GN Tuttapiastra a gas + forno a gas 2/1 GN Plaque coup de feu à gaz + four à gaz 2/1 GN Gas-Glühplattenherd + Gasbackofen 2/1 GN Cocina de placa radiante a gas + horno a gas 2/1 GN Газовая керамическая плита + газовая духовка 2/1 GN						
Optional n.1 K7A25019 94 € Oven floor of cast iron - Suola in ghisa per forno Ofensole aus Gusseisen - Base en fundición por horno - Чугунное дно духовки							













700 Electric Solid tops

Cucine tuttapiastra elettriche - Coup de feu électrique - Elektro-Glühplattenherde
Cocinas de placa radiante eléctricas - Электрические керамические плиты

Model Price										
	mm	Kg	m ³	kW	kcal/h Btu/h	V	kW			
		K7ETP10TT 2.960 €	Electric solid top Tuttapiastra elettrico top Plaque coup de feu électrique Elektro-Glühplattenherd Cocina de placa radiante eléctrica top Электрическая керамическая плита настольная	a 700 b 800 h 265	73	0,38	-	-	400~3N	9
			K7ETP10VV 3.491 €	Electric solid top + open cabinet Tuttapiastra elettrico + vano aperto Plaque coup de feu électrique + baie libre ouverte Elektro-Glühplattenherd + offener Unterschrank Cocina de placa radiante eléctrica + base abierta Электрическая керамическая плита + открытый шкаф	a 700 b 800 h 850	97	0,80	-	-	400~3N
		K7ETP10FV 4.814 €	Electric solid top on electric ventilated oven 1/1 GN Tuttapiastra elettrico + forno elettrico ventilato 1/1 GN Coup de feux électrique + four électrique ventilé 1/1GN Elektro-Glühplattenherd mit Elektrobackofen mit Umluft 1/1 GN Cocina de placa radiante eléctrica + horno eléctrico ventilado 1/1 GN Электрическая керамическая плита + вентилируемая электрическая духовка 1/1 GN	a 700 b 800 h 850	147	0,80	-	-	400~3N	12,65
		Optional n.2 K7PORTA 452 € Door - Porta - Porte - Tür - Puerta - Дверца								
		Optional n. 1 K7A25029 94 € Cast iron floor for electric ventilated oven Sole en fonte pour four électrique ventilé - Ofensohle aus Gusseisen - Base en fundición por horno eléctrico convector Чугунное дно для вентилируемой электрической духовки								













700 Gas griddle plates

Fry-top a gas - Grillades à gaz - Gas-Griddle/Grillplatten - Fry top a gas - Газовые жарочные поверхности

Model Price							
	mm	Kg	m ³	kW	kcal/h Btu/h	V	kW
 	a 700 b 400 h 265	29	0,21	5,25	4514 17923	230~1N	0,1
	C2GFL05TT 1.663 €	Gas griddle plate, smooth, mild steel plate with splash guard Fry top gas, liscio, acciaio dolce con paraspruzzi Grillade à gaz, lisse, acier doux avec pare-jets Gas-Grillplatte, glatt, weicher Stahl mit Spritzschutz Fry top a gas, placa lisa en acero dulce con chapa antisalpicaduras Газовая жарочная поверхность, гладкая, мягкая сталь, с защитными экранами от брызг					
 	a 700 b 400 h 265	32	0,21	7	6878 27296	-	-
	K7GFB05TTL 2.538 €	½ module, smooth, low-built plate of stainless steel with polish finishing ½ modulo liscio, piastra ribassata in acciaio inox con finitura a specchio ½ module lisse, plaque surbaissée en acier inox avec finition miroir ½ Modul, glatt, eingelassene Platte aus Edelstahl mit spiegelartiger Oberfläche ½ módulo, placa lisa de perfil bajo en acero inoxidable con acabado de espejo ½ модуль, гладкая, заглублённая плита из нержавеющей стали с полированной поверхностью					
 	a 700 b 400 h 265	29	0,21	5,25	4514 17923	230~1N	0,1
	C2GFR05TT 1.837 €	Gas griddle plate, grooved, mild steel plate with splash guard Fry top gas, rigato, acciaio dolce con paraspruzzi Grillade à gaz, nervurée, acier doux avec pare-jets Gas-Grillplatte, gerillt, weicher Stahl mit Spritzschutz Fry top a gas, placa rizada en acero dulce con chapa antisalpicaduras Газовая жарочная поверхность, рифлёная, мягкая сталь, с защитными экранами от брызг					
 	a 700 b 400 h 265	32	0,21	7	6878 27296	-	-
	K7GFB05TTR 2.707 €	½ module, grooved, low-built plate of stainless steel with polish finishing ½ modulo rigato, piastra ribassata in acciaio inox con finitura a specchio ½ module nervuré, plaque surbaissée en acier inox avec finition miroir ½ Modul, gerillt, eingelassene Platte aus Edelstahl mit spiegelartiger Oberfläche ½ módulo, placa rizada de perfil bajo en acero inoxidable con acabado de espejo ½ модуль, рифлёная, заглублённая плита из нержавеющей стали с полированной поверхностью					













700 Gas griddle plates

Fry-top a gas - Grillades à gaz - Gas-Griddle/Grillplatten - Fry top a gas - Газовые жарочные поверхности

Model Price							
	mm	Kg	m ³	kW	kcal/h Btu/h	V	kW
 	a 700 b 400 h 850	41	0,45	5,25	4514 17923	230~1N	0,1
	C2GFL05VV 2.024 €	Gas griddle plate, smooth, mild steel plate with splash guard + open cabinet Fry top gas, liscio, acciaio dolce con paraspruzzi + vano aperto Grillade à gaz, lisse, acier doux avec pare-jets + baie libre ouverte Gas-Grillplatte, glatt, weicher Stahl mit Spritzschutz + offener unterschrank Fry top a gas, placa lisa en acero dulce con chapa antisalpicaduras + base abierta Газовая жарочная поверхность, гладкая, мягкая сталь, с защитными экранами от брызг + открытый шкаф Optional n.1 K7PORTA 226 € Door - Porta - Porte - Tür - Puerta - Дверца					
 	a 700 b 400 h 850	45	0,45	7	6878 27296	-	-
	K7GFB05VVL 2.678 €	½ module, smooth, low-built plate of stainless steel with polish finishing + open cabinet ½ modulo liscio, piastra ribassata in acciaio inox con finitura a specchio + vano aperto ½ module lisse, plaque surbaissée en acier inox avec finition miroir + baie libre ouverte ½ Modul, glatt, eingelassene Platte aus Edelstahl mit spiegelartiger Oberfläche + offener unterschrank ½ módulo, placa lisa de perfil bajo en acero inoxidable con acabado de espejo + base abierta ½ модуль, гладкая, заглублённая плита из нержавеющей стали с полированной поверхностью Optional n.1 K7PORTA 226 € Door - Porta - Porte - Tür - Puerta - Дверца					
 	a 700 b 400 h 850	41	0,45	5,25	4514 17923	230~1N	0,1
	C2GFR05VV 2.212 €	Gas griddle plate, grooved, mild steel plate with splash guard + open cabinet Fry top gas, rigato, acciaio dolce con paraspruzzi + vano aperto Grillade à gaz, nervurée, acier doux avec pare-jets + baie libre ouverte Gas-Grillplatte, gerillt, weicher Stahl mit Spritzschutz + offener unterschrank Fry top a gas, placa rizada en acero dulce con chapa antisalpicaduras + base abierta Газовая жарочная поверхность, рифлёная, мягкая сталь, с защитными экранами от брызг + открытый шкаф Optional n.1 K7PORTA 226 € Door - Porta - Porte - Tür - Puerta - Дверца					
 	a 700 b 400 h 850	45	0,45	7	6878 27296	-	-
	K7GFB05VVR 3.031 €	½ module, grooved, low-built plate of stainless steel with polish finishing + open cabinet ½ modulo rigato, piastra ribassata in acciaio inox con finitura a specchio + vano aperto ½ module nervuré, plaque surbaissée en acier inox avec finition miroir + baie libre ouverte ½ Modul, gerillt, eingelassene Platte aus Edelstahl mit spiegelartiger Oberfläche + offener unterschrank ½ módulo, placa rizada de perfil bajo en acero inoxidable con acabado de espejo + base abierta ½ модуль, рифлёная, заглублённая плита из нержавеющей стали с полированной поверхностью Optional n.1 K7PORTA 226 € Door - Porta - Porte - Tür - Puerta - Дверца					











700 Gas griddle plates

Fry-top a gas - Grillades à gaz - Gas-Griddle/Grillplatten - Fry top a gas - Газовые жарочные поверхности

Model Price							
	mm	Kg	m ³	kW	kcal/h Btu/h	V	kW
 	a 700 b 800 h 265	54	0,38	10,5	9028 35847	230~1N	0,1
	C2GFL10TT 2.212 €	Gas griddle plate, smooth, mild steel plate with splash guard Fry top gas, liscio, acciaio dolce con paraspruzzi Grillade à gaz, lisse, acier doux avec pare-jets Gas-Grillplatte, glatt, weicher Stahl mit Spritzschutz Fry top a gas, placa lisa en acero dulce con chapa antisalpicaduras Газовая жарочная поверхность, гладкая, мягкая сталь, с защитными экранами от брызг					
 	a 700 b 800 h 265	61	0,38	13,8	11866 47087	-	-
	K7GFB10TTL 3.488 €	1 module top, smooth, low-built plate of stainless steel with polish finishing 1 modulo top, liscio, piastra ribassata in acciaio inox con finitura a specchio 1 module, lisse, plaque surbaissée en acier inox avec finition miroir 1 Modul, glatt, eingelassene Platte aus rostfreiem Stahl mit spiegelartiger Oberfläche 1 módulo, placa lisa de perfil bajo en acero inoxidable con acabado de espejo 1 настольный модуль, гладкая, заглублённая плита из нержавеющей стали с полированной поверхностью					
 	a 700 b 800 h 265	54	0,38	10,5	9028 35847	230~1N	0,1
	C2GFR10TT 2.371 €	Gas griddle plate, ½ smooth ½ grooved, mild steel plate with splash guard Fry top a gas, ½ liscio ½ rigato, acciaio dolce con paraspruzzi Grillade à gaz, ½ lisse ½ nervurée, acier doux avec pare-jets Gas-Grillplatte, ½ glatt ½ gerillt, weicher Stahl mit Spritzschutz Fry top a gas, placa ½ lisa ½ rizada en acero dulce con chapa antisalpicaduras Газовая жарочная поверхность, ½ гладкая ½ рифлёная, мягкая сталь, с защитными экранами от брызг					
 	a 700 b 800 h 265	61	0,38	13,8	11866 47087	-	-
	K7GFB10TTR 3.692 €	1 module top, plate 1/2 smooth 1/2 grooved, low-built plate of stainless steel with polish finishing 1 modulo top, 1/2 liscio 1/2 rigato, piastra ribassata in acciaio inox con finitura a specchio 1 module top, plaque 1/2 lisse, 1/2 nervurée, plaque surbaissée en acier inox avec finition miroir 1 Modul Tischgerät, 1/2 glatte 1/2 gerillte, eingelassene Platte aus rostfreiem Stahl mit spiegelartiger Oberfläche 1 módulo top, placa 1/2 lisa 1/2 rizada de perfil bajo en acero inoxidable con acabado de espejo 1 настольный модуль, 1/2 гладкая 1/2 рифлёная, заглублённая плита из нержавеющей стали с полированной поверхностью					

700 Gas griddle plates

Fry-top a gas - Grillades à gaz - Gas-Griddle/Grillplatten - Fry top a gas - Газовые жарочные поверхности

Model Price							
	mm	Kg	m ³	kW	kcal/h Btu/h	V	kW
Solution 	a 700 b 800 h 850	70	0,80	10,5	9028 35847	230~1N	0,1
	C2GFL10VV 2.759 €	Gas griddle plate, smooth, mild steel plate with splash guard + open cabinet Fry top gas, liscio, acciaio dolce con paraspruzzi + vano aperto Grillade à gaz, lisse, acier doux avec pare-jets + baie libre ouverte Gas-Grillplatte, glatt, weicher Stahl mit Spritzschutz + offener Unterschrank Fry top a gas, placa lisa en acero dulce con chapa antisalpicaduras + base abierta Газовая жарочная поверхность, гладкая, мягкая сталь + открытый шкаф, с защитными экранами от брызг Optional n.2 K7PORTA 452 € Door - Porta - Porte - Tür - Puerta - Дверца					
Performance 	a 700 b 800 h 850	78	0,80	13,8	11866 47087	-	-
	K7GFB10VVL 4.040 €	1 module smooth, low-built plate of stainless steel with polish finishing + open cabinet 1 modulo liscio, piastra ribassata in acciaio inox con finitura a specchio + vano aperto 1 module lisse, plaque surbaissée en acier inox avec finition miroir + baie libre ouverte 1 Modul, glatt, eingelassene Platte aus rostfreiem Stahl mit spiegelartiger Oberfläche + offener Unterschrank 1 módulo, placa lisa de perfil bajo en acero inoxidable con acabado de espejo + base abierta 1 гладкий модуль + открытый шкаф, заглублённая плита из нержавеющей стали с полированной поверхностью Optional n.2 K7PORTA 452 € Door - Porta - Porte - Tür - Puerta - Дверца					
Solution 	a 700 b 800 h 850	70	0,80	10,5	9028 35847	230~1N	0,1
	C2GFR10VV 2.918 €	Gas griddle plate, ½ smooth ½ grooved, mild steel plate with splash guard+ open cabinet Fry top gas, ½ liscio ½ rigato, acciaio dolce con paraspruzzi + vano aperto Grillade à gaz, ½ lisse ½ nervurée, acier doux avec pare-jets + baie libre ouverte Gas-Grillplatte, ½ glatt ½ gerillt, weicher Stahl mit Spritzschutz + offener Unterschrank Fry top a gas, placa ½ lisa ½ rizada en acero dulce con chapa antisalpicaduras + base abierta Газовая жарочная поверхность, ½ гладкая ½ рифлёная, мягкая сталь, с защитными экранами от брызг + открытый шкаф Optional n.2 K7PORTA 452 € Door - Porta - Porte - Tür - Puerta - Дверца					
Performance 	a 700 b 800 h 850	78	0,80	13,8	11866 47087	-	-
	K7GFB10VVR 4.251 €	1 module, 1/2 smooth 1/2 groove, low-built plate of stainless steel with polish finishing + open cabinet 1/2 liscio, 1/2 rigato, piastra ribassata in acciaio inox con finitura a specchio + vano aperto 1 module, plaque 1/2 lisse, 1/2 nervuré, surbaissée en acier inox avec finition miroir + baie libre ouverte 1 Modul, 1/2 glatte 1/2 gerillte, eingelassene Platte aus rostfreiem Stahl mit spiegelartiger Oberfläche + offener Unterschrank 1 módulo, placa 1/2 lisa 1/2 rizada de perfil bajo en acero inoxidable con acabado de espejo + base abierta 1 модуль на открытом шкафу, 1/2 гладкая 1/2 рифлёная, заглублённая плита из нержавеющей стали с полированной поверхностью Optional n.2 K7PORTA 452 € Door - Porta - Porte - Tür - Puerta - Дверца					



700 Electric griddle plates

Fry-top elettrici - Grillades électriques - Elektro-Griddle/Grillplatten
Fry top eléctricos - Электрические жарочные поверхности

Model Price							
	mm	Kg	m ³	kW	kcal/h Btu/h	V	kW
Solution 	a 700 b 400 h 265	27	0,21	-	-	400~3N	4,1
	C2EFL05TT 1.736 €	Electric griddle plate, smooth, mild steel plate with splash guard Fry top elettrico, liscio, piastra in acciaio dolce con paraspruzzi Grillade électrique, lisse, plaque en acier doux avec pare-jets Elektro-Grillplatte, glatt, platte aus weichem Stahl mit Spritzschutz Fry top eléctrico, placa lisa en acero dulce con chapa antisalpicaduras Электрическая жарочная поверхность, гладкая, мягкая сталь, с защитными экранами от брызг					
Performance 	a 700 b 400 h 265	30	0,21	-	-	400~3N	5
	K7EFB05TTL 2.441 €	½ module top, smooth, low-built plate of stainless steel with polish finishing ½ modulo top, liscio, piastra ribassata in acciaio inox con finitura a specchio ½ module, lisse, plaque surbaissée en acier inox avec finition miroir ½ Modul, glatt, eingelassene Platte aus rostfreiem Stahl mit spiegelartiger Oberfläche ½ módulo, placa lisa de perfil bajo en acero inoxidable con acabado de espejo Настольный модуль ½, гладкая, заглублённая плита из нержавеющей стали с полированной поверхностью					
Solution 	a 700 b 400 h 265	27	0,21	-	-	400~3N	4,1
	C2EFR05TT 1.878 €	Electric grooved griddle plate table top made of mild steel with splash-guards Fry top elettrico da banco piastra rigata in acciaio dolce con paraspruzzi Plaque a snacker électrique a poser nervurée en acier doux avec pare-jets Elektro-grillplatte Tischgerät gerillte Bratfläche aus weichem Stahl mit Spritzschutz fry top electrico de banco plancha rizada en acero dulce con chapa antisalpicaduras Электрическая жарочная поверхность настольная с защитными экранами мягкая сталь ребристая конфорка					
Performance 	a 700 b 400 h 265	30	0,21	-	-	400~3N	5
	K7EFB05TTR 2.580 €	½ module top, grooved, low-built plate of stainless steel with polish finishing ½ modulo top, rigato, piastra ribassata in acciaio inox con finitura a specchio ½ module, nervuré, plaque surbaissée en acier inox avec finition miroir ½ Modul, gerillt, eingelassene Platte aus rostfreiem Stahl mit spiegelartiger Oberfläche ½ módulo, placa rizada de perfil bajo en acero inoxidable con acabado de espejo Настольный модуль ½, рифлёная, заглублённая плита из нержавеющей стали с полированной поверхностью					

700 Electric griddle plates

Fry-top elettrici - Grillades électriques - Elektro-Griddle/Grillplatten
Fry top eléctricos - Электрические жарочные поверхности

Model Price							
	mm	Kg	m ³	kW	kcal/h Btu/h	V	kW
Solution 	a 700 b 400 h 850	49	0,45	-	-	400~3N	4,1
	C2EFL05VV 2.141 €	Electric griddle plate, smooth, mild steel plate with splash guard + open cabinet Fry top elettrico, liscio, piastra in acciaio dolce con paraspruzzi + vano aperto Grillade électrique, lisse, plaque en acier doux avec pare-jets + baie libre ouverte Elektro-Grillplatte, glatt, platte aus weichem Stahl mit Spritzschutz + offener Unterschrank Fry top eléctrico, placa lisa en acero dulce con chapa antisalpicaduras + base abierta Электрическая жарочная поверхность, гладкая, мягкая сталь, с защитными экранами от брызг + открытый шкаф					
Optional n.1 K7PORTA 226 € Door - Porta - Porte - Tür - Puerta - Дверца							
Performance 	a 700 b 400 h 850	58	0,45	-	-	400~3N	5
	K7EFB05VVL 2.786 €	½ module, smooth, low-built plate of stainless steel with polish finishing + open cabinet ½ modulo liscio, piastra ribassata in acciaio inox con finitura a specchio + vano aperto ½ module lisse, plaque surbaissée en acier inox avec finition miroir + baie libre ouverte ½ Modul, glatt, eingelassene Platte aus Edelstahl mit spiegelartiger Oberfläche + offener Unterschrank ½ módulo, placa lisa de perfil bajo en acero inoxidable con acabado de espejo + base abierta Модуль ½ гладкая + открытый шкаф, заглублённая плита из нержавеющей стали с полированной поверхностью					
Optional n.1 K7PORTA 226 € Door - Porta - Porte - Tür - Puerta - Дверца							
Solution 	a 700 b 400 h 850	49	0,45	-	-	400~3N	4,1
	C2EFR05VV 2.286 €	Electric griddle plate, grooved, mild steel plate with splash guard + open cabinet Fry top elettrico, rigato, piastra in acciaio dolce con paraspruzzi + vano aperto Grillade électrique, nervurée, plaque en acier doux avec pare-jets+ baie libre ouverte Elektro-Grillplatte, gerillt, platte aus weichem Stahl mit Spritzschutz + offener Unterschrank Fry top eléctrico, placa rizada en acero dulce con chapa antisalpicaduras + base abierta Электрическая жарочная поверхность, рифлёная, мягкая сталь, с защитными экранами от брызг + открытый шкаф					
Optional n.1 K7PORTA 226 € Door - Porta - Porte - Tür - Puerta - Дверца							
Performance 	a 700 b 400 h 850	58	0,45	-	-	400~3N	5
	K7EFB05VVR 2.873 €	½ module, grooved, low-built plate of stainless steel with polish finishing + open cabinet ½ modulo rigato, piastra ribassata in acciaio inox con finitura a specchio + vano aperto ½ module nervuré, plaque surbaissée en acier inox avec finition miroir + baie libre ouverte ½ Modul, gerillt, eingelassene Platte aus Edelstahl mit spiegelartiger Oberfläche+ offener Unterschrank ½ módulo, placa rizada de perfil bajo en acero inoxidable con acabado de espejo + base abierta Модуль ½ рифлёная + открытый шкаф, заглублённая плита из нержавеющей стали с полированной поверхностью					
Optional n.1 K7PORTA 226 € Door - Porta - Porte - Tür - Puerta - Дверца							

700 Electric griddle plates

Fry-top elettrici - Grillades électriques - Elektro-Griddle/Grillplatten
Fry top eléctricos - Электрические жарочные поверхности

Model Price										
	mm	Kg	m ³	kW	kcal/h Btu/h	V	kW			
		C2EFL10TT 2.416 €	Electric griddle plate, smooth, mild steel plate with splash guard Fry top elettrico, liscio, piastra in acciaio dolce con paraspruzzi Grillade électrique, lisse, plaque en acier doux avec pare-jets Elektro-Grillplatte, glatt, platte aus weichem Stahl mit Spritzschutz Fry top eléctrico, placa lisa en acero dulce con chapa antisalpicaduras Электрическая жарочная поверхность, гладкая, мягкая сталь, с защитными экранами от брызг	a 700 b 800 h 265	49	0,38	-	-	400~3N	8,2
			K7EFB10TTL 3.540 €	1 module top, smooth, low-built plate of stainless steel with polish finishing 1 modulo top, liscio, piastra ribassata in acciaio inox con finitura a specchio 1 module, lisse, plaque surbaissée en acier inox avec finition miroir 1 Modul Tischgerät, glatt, eingelassene Platte aus rostfreiem Stahl mit spiegelartiger Oberfläche 1 módulo, placa lisa de perfil bajo en acero inoxidable con acabado de espejo Настольный модуль 1, гладкая, заглублённая плита из нержавеющей стали с полированной поверхностью	a 700 b 800 h 265	58	0,38	-	-	400~3N
		C2EFR10TT 2.720 €	Electric griddle plate, 1/2 smooth 1/2 grooved, mild steel plate with splash guard Fry top elettrico, 1/2 liscio 1/2 rigato, piastra in acciaio dolce con paraspruzzi Grillade électrique, 1/2 lisse 1/2 nervurée, plaque en acier doux avec pare-jets Elektro-Grillplatte, 1/2 glatt 1/2 gerillt, platte aus weichem Stahl mit Spritzschutz Fry top eléctrico, 1/2 lisa 1/2 rizada, placa en acero dulce con chapa antisalpicaduras Электрическая жарочная поверхность, 1/2 гладкая 1/2 рифлёная, мягкая сталь, с защитными экранами от брызг	a 700 b 800 h 265	49	0,38	-	-	400~3N	8,2
			K7EFB10TTR 3.736 €	1 module top, 1/2 smooth 1/2 grooved, low-built plate of stainless steel with polish finishing 1 modulo top, 1/2 liscio 1/2 rigato, piastra ribassata in acciaio inox con finitura a specchio 1 module top, 1/2 lisse, 1/2 nervurée, plaque surbaissée en acier inox avec finition miroir 1 Modul Tischgerät, 1/2 glatte 1/2 gerillt, eingelassene Platte aus Edelstahl mit spiegelartiger Oberfläche 1 módulo top, placa 1/2 lisa 1/2 rizada de perfil bajo en acero inoxidable con acabado de espejo Настольный модуль 1, 1/2 гладкая 1/2 рифлёная, заглублённая плита из нержавеющей стали с полированной поверхностью	a 700 b 800 h 265	58	0,38	-	-	400~3N

700 Electric griddle plates

Fry-top elettrici - Grillades électriques - Elektro-Griddle/Grillplatten
Fry top eléctricos - Электрические жарочные поверхности

Model Price							
	mm	Kg	m ³	kW	kcal/h Btu/h	V	kW
  C2EFL10VV 2.960 €	a 700 b 800 h 850	67	0,80	-	-	400~3N	8,2
	Electric griddle plate, smooth, mild steel plate with splash guard + open cabinet Fry top elettrico, liscio, piastra in acciaio dolce con paraspruzzi + vano aperto Grillade électrique, lisse, plaque en acier doux avec pare-jets + baie libre ouverte Elektro-Grillplatte, glatt, platte aus weichem Stahl mit Spritzschutz + offener unterschrank Fry top eléctrico, placa lisa en acero dulce con chapa antisalpicaduras + base abierta Электрическая жарочная поверхность, гладкая, мягкая сталь, с защитными экранами от брызг + открытый шкаф, Optional n.2 K7PORTA 452 € Door - Porta - Porte - Tür - Puerta - Дверца						
  K7EFB10VVL 4.116 €	a 700 b 800 h 850	75	0,80	-	-	400~3N	10
	1 module, smooth, low-built plate of stainless steel with polish finishing + open cabinet 1 modulo liscio, piastra ribassata in acciaio inox con finitura a specchio + vano aperto 1 module lisse, plaque surbaissée en acier inox avec finition miroir + baie libre ouverte 1 Modul, glatt, eingelassene Platte aus Edelstahl mit spiegelartiger Oberfläche + offener unterschrank 1 módulo, placa lisa de perfil bajo en acero inoxidable con acabado de espejo + base abierta 1 Модуль, гладкая + открытый шкаф, заглублённая плита из нержавеющей стали с полированной поверхностью Optional n.2 K7PORTA 452 € Door - Porta - Porte - Tür - Puerta - Дверца						
  C2EFR10VV 3.279 €	a 700 b 800 h 850	67	0,80	-	-	400~3N	8,2
	Electric griddle plate, ½ smooth ½ grooved, mild steel plate with splash guard + open cabinet Fry top elettrico, ½ liscio ½ rigato, piastra in acciaio dolce con paraspruzzi + vano aperto Grillade électrique, ½ lisse ½ nervurée, plaque en acier doux avec pare-jets + baie libre ouverte Elektro-Grillplatte, ½ glatt ½ gerillt, platte aus weichem Stahl mit Spritzschutz + offener unterschrank Fry top eléctrico, placa ½ lisa ½ rizada en acero dulce con chapa antisalpicaduras + base abierta Электрическая жарочная поверхность, ½ гладкая ½ рифлёная, мягкая сталь с защитными экранами от брызг + открытый шкаф Optional n.2 K7PORTA 452 € Door - Porta - Porte - Tür - Puerta - Дверца						
  K7EFB10VVR 4.254 €	a 700 b 800 h 850	75	0,80	-	-	400~3N	10
	1 module, ½ smooth ½ grooved, low-built plate of stainless steel with polish finishing + open cabinet 1 modulo, ½ liscio ½ rigato, piastra ribassata in acciaio inox con finitura a specchio + vano aperto 1 module, plaque ½ lisse ½ nervurée, surbaissée en acier inox avec finition miroir + baie libre ouverte 1 Modul, ½ glatte ½ gerillte, eingelassene Platte aus Edelstahl mit spiegelartiger Oberfläche + offener unterschrank 1 módulo, placa ½ lisa ½ rizada de perfil bajo en acero inoxidable con acabado de espejo + base abierta 1 модуль на открытом шкафу, ½ гладкая ½ рифлёная, заглублённая плита из нержавеющей стали с полированной поверхностью Optional n.2 K7PORTA 452 € Door - Porta - Porte - Tür - Puerta - Дверца						









700 Direct electric grill

Griglia diretta elettrica - Grille électrique directe - Elektro-Direktgrill
 Parrilla eléctrica directa - Электрическая гриль прямого нагрева

Model Price							
	mm	Kg	m ³	kW	kcal/h Btu/h	V	kW
Performance 	a 700 b 400 h 265	40	0,25	-	-	400~3N	4,1
	K7EGD05TT 2.796 € Direct Electric grill Griglia elettrica diretta Grille électrique directe Elektro-Direktgrill Parrilla eléctrica directa Электрический гриль прямого нагрева						
Performance 	a 700 b 400 h 850	48	0,47	-	-	400~3N	4,1
	K7EGD05VV 3.036 € Direct Electric grill + open cabinet Griglia elettrica diretta + vano aperto Grille électrique directe + baie libre ouverte Elektro-Direktgrill + offener Unterschrank Parrilla eléctrica directa + base abierta Электрический гриль прямого нагрева + открытый шкаф						
Optional n.1 K7PORTA 226 € Door - Porta - Porte - Tür - Puerta - Дверца							
Performance 	a 700 b 800 h 265	55	0,44	-	-	400~3N	8,2
	K7EGD10TT 3.973 € Direct Electric grill Griglia elettrica diretta Grille électrique directe Elektro-Direktgrill Parrilla eléctrica directa Электрический гриль прямого нагрева						
Performance 	a 700 b 800 h 850	65	0,83	-	-	400~3N	8,2
	K7EGD10VV 4.553 € Direct Electric grill + open cabinet Griglia elettrica diretta + vano aperto Grille électrique directe + baie libre ouverte Elektro-Direktgrill + offener Unterschrank Parrilla eléctrica directa + base abierta Электрический гриль прямого нагрева + открытый шкаф						
Optional n.2 K7PORTA 452 € Door - Porta - Porte - Tür - Puerta - Дверца							

700 Movable lavastone grills

Griglie mobili pietra lavica - Grilles mobiles pierre volcanique - Bewegliche Lavasteingrills
Parrillas moviles de piedra volcanica - Передвижные лавовые грили

Model Price							
	mm	Kg	m ³	kW	kcal/h Btu/h	V	kW
Performance 	a 700	36	0,25	9	7738 30726	-	-
	b 400						
	h 265						
K7GPL05TTC	½ Top unit for meat - ½ Modulo top per carne - ½ Module pour viande ½ Modul für Fleisch - ½ Módulo para carne top - Настольный модуль ½ для мяса						
2.383 €	Standard Stainless steel movable grate for meat - Griglia carne inox mobile Grille mobile inox viande - Beweglicher Fleischrost aus Edelstahl - Rejilla móvil de acero inox para carne Передвижной гриль для мяса, нержавеющая сталь						
	½ Top unit for fish - ½ Modulo top per pesce - ½ Module pour poisson ½ Modul für Fisch - ½ Módulo para pescado top - Настольный модуль ½ для рыбы kW 9 K7GPL05TTP 2.516 €						
Performance 	a 700	53	0,47	9	7738 30726	-	-
	b 400						
	h 850						
K7GPL05VVC	½ Unit for meat + open cabinet - ½ Modulo per carne + vano aperto ½ Module pour viande + baie libre ouverte - ½ Modul für Fleisch + offener Unterschrank ½ Módulo para carne + base abierta - Модуль ½ для мяса + открытый шкаф						
2.735 €	Standard Stainless steel movable grate for meat - Griglia carne inox mobile - Grille mobile inox viande Beweglicher Fleischrost aus Edelstahl - Rejilla móvil de acero inox para carne Передвижной гриль для мяса, нержавеющая сталь Optional n.1 K7PORTA 226 € Door - Porta - Porte - Tür - Puerta - Дверца						
	½ Unit for fish + open cabinet - ½ Modulo per pesce + vano aperto ½ Module pour poisson + baie libre ouverte - ½ Modul für Fisch + offener Unterschrank ½ Módulo para pescado + base abierta - Модуль ½ для рыбы + открытый шкаф kW 9 K7GPL05VVP 2.870 €						
Performance 	a 700	54	0,44	18	15477 61452	-	-
	b 800						
	h 265						
K7GPL10TTC	Top unit for meat - Modulo top per carne - Module pour viande Modul für Fleisch - Módulo para carne top - Настольный модуль для мяса						
3.704 €	Standard Stainless steel movable grate for meat - Griglia carne inox mobile Grille mobile inox viande - Beweglicher Fleischrost aus Edelstahl - Rejilla móvil de acero inox para carne Передвижной гриль для мяса, нержавеющая сталь						
	Top unit for fish - Modulo top per pesce - Module pour poisson Modul für Fisch - Módulo para pescado top - Настольный модуль для рыбы kW 18 K7GPL10TTP 3.839 €						
Performance 	a 700	77	0,83	18	15477 61452	-	-
	b 800						
	h 850						
K7GPL10VVC	Unit for meat + open cabinet - Modulo per carne + vano aperto Module pour viande + baie libre ouverte - Modul für Fleisch + offener Unterschrank Módulo para carne + base abierta - Модуль для мяса + открытый шкаф						
4.098 €	Standard Stainless steel grate for meat - Griglia carne inox - Grille inox viande Fleischrost aus Edelstahl - Rejilla de acero inox para carne - Гриль для мяса, нержавеющая сталь Optional n.2 K7PORTA 452 € Door - Porta - Porte - Tür - Puerta - Дверца						
	Unit for fish + open cabinet - Modulo per pesce + vano aperto - Module pour poisson + baie libre ouverte Modul für Fisch + offener Unterschrank - Módulo para pescado + base abierta - Модуль для рыбы + открытый шкаф kW 18 K7GPL10VVP 4.233 €						

700 Gas fryers

Friggitrici a gas - Friteuses à gaz - Gasfritteusen - Freidoras gas - Газовые фритюрницы

Model Price							
	mm	Kg	m ³	kW	kcal/h Btu/h	V	kW
 	a 700 b 400 h 850	53	0,45	11,5	9888 39261	-	-
	K7GFG0507 3.995 €	Double tank 7 + 7 Lt. - ½ modulo 7 + 7 lt. - ½ module 7 + 7 lt. 2 Becken à 7 Lt. Je Becken - 2 cubas 7 + 7 lt. - Модуль ½, 7 + 7 л. Standard Container for collecting oil + stainless steel filter - Bacinella raccogli olio + filtro inox Bacs recuperation huile avec filter en inox - Ölsammelbehälter mit Sieb aus Edelstahl Recipiente recogida aceite con su filtro de acero inox - Ёмкость для сбора масла + фильтр из нержавеющей стали n.2 K26537 Basket - Cesto - Panier - Korb - Cesta - Корзина n.2 K7COPFG9 Fryer lid - Coperchio - Couvercle - Deckel - Тара - Крышка для фритюрницы					
 	a 700 b 400 h 850	53	0,45	11,5	9888 39261	-	-
	K7GFG0507A 4.019 €	Double tank 7 + 7 Lt. - ½ modulo 7 + 7 lt. - ½ module 7 + 7 lt. 2 Becken à 7 Lt. Je Becken - 2 cubas 7 + 7 lt. - Модуль ½, 7 + 7 л. Standard Container for collecting oil + stainless steel filter - Bacinella raccogli olio + filtro inox Bacs recuperation huile avec filter en inox - Ölsammelbehälter mit Sieb aus Edelstahl Recipiente recogida aceite con su filtro de acero inox - Ёмкость для сбора масла + фильтр из нержавеющей стали n.2 K26537 Basket - Cesto - Panier - Korb - Cesta - Корзина n.2 K7COPFG9 Fryer lid - Coperchio - Couvercle - Deckel - Тара - Крышка для фритюрницы					
 	a 700 b 400 h 850	40	0,45	12	10318 40968	-	-
	C2GFG0512 2.821 €	Gas fryer, single tank - 12 Lt. - Friggitrice a gas, 1/2 modulo - 12 lt. Friteuse à gaz, 1/2 module - 12 Lt - Gasfritteuse, 1 Becken - 12 Lt. Freidora a gas, 1 cuba - 12 Lt. - Газовая фритюрница, модуль 1/2- 12 л. Standard n.1 K26440 Basket - Cesto - Panier - Korb - Cesta - Корзина n.1 C2COPFG Fryer lid - Coperchio - Couvercle - Deckel - Тара - Крышка для фритюрницы Optional n. 1 Container for collecting oil + stainless steel filter - Bacinella raccogli olio + filtro inox Bacs recuperation huile avec filter en inox - Ölsammelbehälter mit Sieb aus Edelstahl Recipiente recogida aceite con su filtro de acero inox - Ёмкость для сбора масла + фильтр из нержавеющей стали					
 	a 700 b 400 h 850	50	0,45	15	12897 51210	-	-
	K7GFG0515 3.015 €	Single tank 15 Lt. - ½ modulo 15 lt. - ½ module 15 Lt 1 Becken à 15 Lt. - 1 cuba 15 Lt. - Модуль ½ 15 л. Standard Container for collecting oil + stainless steel filter - Bacinella raccogli olio + filtro inox Bacs recuperation huile avec filter en inox - Ölsammelbehälter mit Sieb aus Edelstahl Recipiente recogida aceite con su filtro de acero inox - Ёмкость для сбора масла + фильтр из нержавеющей стали n.1 K26281 Basket - Cesto - Panier - Korb - Cesta - Корзина n.1 K7COPFG Fryer lid - Coperchio - Couvercle - Deckel - Тара - Крышка для фритюрницы					









700 Gas fryers

Friggitrici a gas - Friteuses à gaz - Gasfritteusen - Freidoras gas - Газовые фритюрницы

Model Price							
	mm	Kg	m ³	kW	kcal/h Btu/h	V	kW
Performance 	a 700 b 400 h 850	50	0,45	15	12897 51210	-	-
	K7GFG0515A 3.031 €	Single tank 15 lt. - ½ modulo 15 lt. - ½ module 15 lt. 1 Becken à 15 Lt. - 1 cuba 15 Lt. - Модуль ½ 15 л. Standard Container for collecting oil + stainless steel filter - Bacinella raccogli olio + filtro inox Bacs recuperation huile avec filter en inox - Ölsammelbehälter mit Sieb aus Edelstahl Recipiente recogida aceite con su filtro de acero inox - Ёмкость для сбора масла + фильтр из нержавеющей стали n.1 K26281 Basket - Cesto - Panier - Korb - Cesta - Корзина n.1 K7COPFGP Fryer lid - Coperchio - Couvercle - Deckel - Тара - Крышка для фритюрницы					
Performance 	a 700 b 400 h 850	54	0,45	15	12897 51210	230-1N	0,005
	K7GFE0515 3.461 €	Single tank 15 lt. Electronic control - ½ modulo 15 lt. Comandi elettronici Melting ½ module 15 lt. Commandes électroniques - 1 Becken à 15 Lt. Elektronische Kontrolle 1 cuba 15 lt. Mandos electrónicos - Модуль ½ 15 л. Электронное управление Standard Container for collecting oil + stainless steel filter - Bacinella raccogli olio + filtro inox Bacs recuperation huile avec filter en inox - Ölsammelbehälter mit Sieb aus Edelstahl Recipiente recogida aceite con su filtro de acero inox - Ёмкость для сбора масла + фильтр из нержавеющей стали n.1 K26281 Basket - Cesto - Panier - Korb - Cesta - Корзина n.1 K7COPFGP Fryer lid - Coperchio - Couvercle - Deckel - Тара - Крышка для фритюрницы					
Solution 	a 700 b 800 h 850	67	0,80	24	20636 81936	-	-
	C2GFG1012 4.787 €	Gas fryer, double tank - 12 + 12 lt. - Friggitrici a gas, 1 modulo - 12 + 12 lt. Friteuse à gaz, 1 module - 12 + 12 lt. - Gasfritteuse, 2 Becken à 12 Lt. Je Becken Freidora a gas, 2 cubas - 12 + 12 lt. - Газовая фритюрница, модуль 1- 12 + 12 л. Standard n.2 K26440 Basket - Cesto - Panier - Korb - Cesta - Корзина n.2 C2COPFG Fryer lid - Coperchio - Couvercle - Deckel - Тара - Крышка для фритюрницы Optional Container for collecting oil + stainless steel filter - Bacinella raccogli olio + filtro inox Bacs recuperation huile avec filter en inox - Ölsammelbehälter mit Sieb aus Edelstahl Recipiente recogida aceite con su filtro de acero inox - Ёмкость для сбора масла + фильтр из нержавеющей стали					
Performance 	a 700 b 800 h 850	88	0,80	30	25795 102420	-	-
	K7GFG1015 5.176 €	Double tank 15 + 15 lt. - Modulo 15 + 15 lt. - Module 15 + 15 lt. 2 Becken à 15 Lt. Je Becken - 2 cubas 15 + 15 lt. - Модуль 15 + 15 л. Standard Container for collecting oil + stainless steel filter - Bacinella raccogli olio + filtro inox Bacs recuperation huile avec filter en inox - Ölsammelbehälter mit Sieb aus Edelstahl Recipiente recogida aceite con su filtro de acero inox - Ёмкость для сбора масла + фильтр из нержавеющей стали n.2 K26281 Basket - Cesto - Panier - Korb - Cesta - Корзина n.2 K7COPFGP Fryer lid - Coperchio - Couvercle - Deckel - Тара - Крышка для фритюрницы					

700 Gas fryers

Friggitrici a gas - Friteuses à gaz - Gasfritteusen - Freidoras gas - Газовые фритюрницы

Model Price							
	mm	Kg	m ³	kW	kcal/h Btu/h	V	kW
 	a 700 b 800 h 850	88	0,80	30	25795 102420	-	-
	K7GFG1015A 5.207 €	Double tank 15 + 15 lt. - Modulo 15 + 15 lt. - Module 15 + 15 lt. 2 Becken à 15 Lt. Je Becken - 2 cubas 15 + 15 lt. - Модуль 15 + 15 л. Standard Container for collecting oil + stainless steel filter - Bacinella raccogli olio + filtro inox Bacs recuperation huile avec filter en inox - Ölsammelbehälter mit Sieb aus Edelstahl Recipiente recogida aceite con su filtro de acero inox - Ёмкость для сбора масла + фильтр из нержавеющей стали n.2 K26281 Basket - Cesto - Panier - Korb - Cesta - Корзина n.2 K7COPFGP Fryer lid - Coperchio - Couvercle - Deckel - Тара - Крышка для фритюрницы					
 	a 700 b 800 h 850	95	0,80	30	25795 102420	230~1N	0,04
	K7GFE1015 5.877 €	Double tank 15+15 lt. Electronic control - Modulo 15+15 lt. Comandi elettronici Melting Module 15+15 lt. Commandes électroniques - 2 Becken à 15 Lt. Je Becken Elektronische Kontrolle 2 cubas 15+15 lt. Mandos electrónicos - Модуль 15 + 15 л. Электронное управление Standard Container for collecting oil + stainless steel filter - Bacinella raccogli olio + filtro inox Bacs recuperation huile avec filter en inox - Ölsammelbehälter mit Sieb aus Edelstahl Recipiente recogida aceite con su filtro de acero inox - Ёмкость для сбора масла + фильтр из нержавеющей стали n.2 K26281 Basket - Cesto - Panier - Korb - Cesta - Корзина n.2 K7COPFGP Fryer lid - Coperchio - Couvercle - Deckel - Тара - Крышка для фритюрницы					

700 Electric fryers

Friggitrici elettriche - Friteuses électriques - Elektrofritteusen - Freidoras eléctricas - Электрические фритюрницы

Model Price							
	mm	Kg	m ³	kW	kcal/h Btu/h	V	kW
Performance 	a 700 b 400 h 265	20	0,45	-	-	400~3N	8,7
	K7EFG05TT 2.226 €	Single tank 11 lt. - ½ modulo 11 lt. - ½ module 11 lt. 1 becken à 11 lt. - 1/2 módulo 11 lt. - 1/2 модуля, 11 л.					
Standard n.1 K26580 Basket - Cesto - Panier - Korb - Cesta - Корзина Optional n.1 K6COPEFGR Fryer lid - Coperchio - Couvercle - Deckel - Тара - Крышка для фритюрницы							
Performance 	a 700 b 600 h 265	24	0,45	-	-	400~3N	17,4
	K7EFG07TT 3.519 €	Double tank 11+11 lt. - 2 vasche 11+11 lt. - 2 cuves 11+11 lt. 2 becken à 11 +11 lt. - 2 cubas 11+11 lt. - 2 емкости по 11+11 л.					
Standard n.2 K26580 Basket - Cesto - Panier - Korb - Cesta - Корзина Optional n.2 K6COPEFGR Fryer lid - Coperchio - Couvercle - Deckel - Тара - Крышка для фритюрницы							
Performance 	a 700 b 400 h 850	48	0,45	-	-	400~3N	15
	K7EFG0507 3.743 €	Double tank 9 + 9 lt. - ½ modulo 9 + 9 lt. - ½ module 9 + 9 lt. 2 Becken à 9 + 9 Lt. - 2 cubas 9 + 9 Lt. - Модуль ½ 9 + 9 л.					
Standard n.1 Container for collecting oil + stainless steel filter - Bacinella raccogli olio + filtro inox Bacs recuperation huile avec filter en inox - Ölsammelbehälter mit Sieb aus Edelstahl Recipiente recogida aceite con su filtro de acero inox - Ёмкость для сбора масла + фильтр из нержавеющей стали n.2 K26524 Basket - Cesto - Panier - Korb - Cesta - Корзина n.2 K7COPFG9 Fryer lid - Coperchio - Couvercle - Deckel - Тара - Крышка для фритюрницы							
Performance 	a 700 b 400 h 850	48	0,45	-	-	400~3N	15
	K7EFE0507 4.176 €	Double tank 9 + 9 lt. Electronic control - ½ modulo 9 + 9 lt. Comandi elettronici Melting ½ module 9 + 9 lt. Commandes électroniques - 2 Becken à 9 + 9 Lt. Elektronische Kontrolle 2 cubas 9 + 9 lt. Mandos electrónicos - Модуль ½ 9 + 9 л. Электронное управление					
Standard n.1 Container for collecting oil + stainless steel filter - Bacinella raccogli olio + filtro inox Bacs recuperation huile avec filter en inox - Ölsammelbehälter mit Sieb aus Edelstahl Recipiente recogida aceite con su filtro de acero inox - Ёмкость для сбора масла + фильтр из нержавеющей стали n.2 K26524 Basket - Cesto - Panier - Korb - Cesta - Корзина n.2 K7COPFG9 Fryer lid - Coperchio - Couvercle - Deckel - Тара - Крышка для фритюрницы							











700 Electric fryers

Frigitrici elettriche - Friteuses électriques - Elektrofritteusen - Freidoras eléctricas - Электрические фритюрницы

Model Price							
	mm	Kg	m ³	kW	kcal/h Btu/h	V	kW
 	a 700 b 400 h 850	33	0,45	-	-	400~3N	8
	C2EFG0510 2.395 €	Electric fryer, single tank - 10 Lt. - Frigitrice elettrica, 1/2 modulo - 10 lt. Friteuse électrique, 1/2 module - 10 Lt. - Elektrofritteuse, 1 Becken - 10 Lt. Freidora eléctrica, 1 cuba - 10 Lt. - Электрическая фритюрница, модуль 1/2- 10 л. Standard n.1 K26440 Basket - Cesto - Panier - Korb - Cesta - Корзина n.1 C2COPFG Fryer lid - Coperchio - Couvercle - Deckel - Тара - Крышка для фритюрницы Optional Container for collecting oil + stainless steel filter - Bacinella raccogli olio + filtro inox Bacs recuperation huile avec filter en inox - Ölsammelbehälter mit Sieb aus Edelstahl Recipiente recogida aceite con su filtro de acero inox - Ёмкость для сбора масла + фильтр из нержавеющей стали					
 	a 700 b 400 h 850	42	0,45	-	-	400~3N	15
	K7EFG0515 2.912 €	Single tank 15 Lt. - ½ modulo 15 lt. - ½ module 15 Lt 1 Becken à 15 Lt. - 1 cuba 15 Lt. - Модуль ½ 15 л. Standard Container for collecting oil + stainless steel filter - Bacinella raccogli olio + filtro inox Bacs recuperation huile avec filter en inox - Ölsammelbehälter mit Sieb aus Edelstahl Recipiente recogida aceite con su filtro de acero inox - Ёмкость для сбора масла + фильтр из нержавеющей стали n.1 K26237 Basket - Cesto - Panier - Korb - Cesta - Корзина n.1 K7COPFGP Fryer lid - Coperchio - Couvercle - Deckel - Тара - Крышка для фритюрницы					
 	a 700 b 400 h 850	42	0,45	-	-	400~3N	15
	K7EFE0515 3.438 €	Single tank 15 Lt. Electronic control - ½ modulo 15 lt. Comandi elettronici Melting ½ module 15 Lt. Commandes électroniques - 1 Becken à 15 Lt. Elektronische Kontrolle 1 cuba 15 Lt. Mandos electrónicos - Модуль ½ 15 л. Электронное управление Standard Container for collecting oil + stainless steel filter - Bacinella raccogli olio + filtro inox Bacs recuperation huile avec filter en inox - Ölsammelbehälter mit Sieb aus Edelstahl Recipiente recogida aceite con su filtro de acero inox - Ёмкость для сбора масла + фильтр из нержавеющей стали n.1 K26237 Basket - Cesto - Panier - Korb - Cesta - Корзина n.1 K7COPFGP Fryer lid - Coperchio - Couvercle - Deckel - Тара - Крышка для фритюрницы					
 	a 700 b 600 h 850	49	0,53	-	-	400~3N	17,4
	K7EFG0712 3.815 €	Double tank 11+11 Lt. - 2 vasche 11+11 lt. - 2 cuves 11+11 Lt. 2 becken à 11 +11 Lt. - 2 cubas 11+11 Lt. - 2 емкости по 11+11 л. Standard n.2 K26580 Basket - Cesto - Panier - Korb - Cesta - Корзина n.2 K6COPEFGR Fryer lid - Coperchio - Couvercle - Deckel - Тара - Крышка для фритюрницы Optional n.1 K7PORTA07 249 € Door - Porta - Porte - Tür - Puerta - Дверца					

700 Electric fryers

Friggitrici elettriche - Friteuses électriques - Elektrofritteusen - Freidoras eléctricas - Электрические фритюрницы

Model Price							
	mm	Kg	m ³	kW	kcal/h Btu/h	V	kW
 	a 700 b 800 h 850	53	0,80	-	-	400~3N	16
	C2EFG1010 3.803 €	Electric fryer, double tank - 10 + 10 Lt. - Friggitrice elettrica, 1 modulo - 10 + 10 Lt. Friteuse électrique, 1 module - 10 + 10 Lt. - Elektrofritteuse, 2 Becken à 10 Lt. Je Becken Freidora eléctrica, 2 cubas - 10 + 10Lt. - Электрическая фритюрница, модуль 1- 10 + 10 л. Standard n.2 K26440 Basket - Cesto - Panier - Korb - Cesta - Корзина n.2 C2COPFG Fryer lid - Coperchio - Couvercle - Deckel - Тара - Крышка для фритюрницы Optional Container for collecting oil + stainless steel filter - Bacinella raccogli olio + filtro inox Bacs recuperation huile avec filter en inox - Ölsammelbehälter mit Sieb aus Edelstahl Recipiente recogida aceite con su filtro de acero inox - Ёмкость для сбора масла + фильтр из нержавеющей стали					
 	a 700 b 800 h 850	68	0,80	-	-	400~3N	30
	K7EFG1015 5.110 €	Double tank 15 + 15 Lt. - Modulo 15 + 15 Lt. - Module 15 + 15 Lt. 2 Becken à 15 Lt. Je Becken - 2 cubas 15 + 15 Lt. - Модуль 15 + 15 л. Standard Container for collecting oil + stainless steel filter - Bacinella raccogli olio + filtro inox Bacs recuperation huile avec filter en inox - Ölsammelbehälter mit Sieb aus Edelstahl Recipiente recogida aceite con su filtro de acero inox - Ёмкость для сбора масла + фильтр из нержавеющей стали n.2 K26237 Basket - Cesto - Panier - Korb - Cesta - Корзина n.2 K7COPFGP Fryer lid - Coperchio - Couvercle - Deckel - Тара - Крышка для фритюрницы					
 	a 700 b 800 h 850	68	0,80	-	-	400~3N	30
	K7EFE1015 6.153 €	Double tank 15+15 Lt Electronic control - Modulo 15+15 Lt. Comandi elettronici Melting Module 15+15 Lt Commandes électroniques - 2 Becken à 15 Lt. Je Becken Elektronische Kontrolle 2 cubas 15+15 Lt. Mandos electrónicos - Модуль 15 + 15 л. Электронное управление Standard Container for collecting oil + stainless steel filter - Bacinella raccogli olio + filtro inox Bacs recuperation huile avec filter en inox - Ölsammelbehälter mit Sieb aus Edelstahl Recipiente recogida aceite con su filtro de acero inox - Ёмкость для сбора масла + фильтр из нержавеющей стали n.2 K26237 Basket - Cesto - Panier - Korb - Cesta - Корзина n.2 K7COPFGP Fryer lid - Coperchio - Couvercle - Deckel - Тара - Крышка для фритюрницы					













700 Accessories for fryers

Accessori per friggitori - Accessoires pour friteuses - Zubehöre für Fritteusen
 Accesorios para freidoras - Аксессуары для фритюрниц

	Model Price					Description
		mm	Kg	m ³		
Solution 	K26440 100 €	a 310 b 200 h 100	-	-	-	Basket for fryer 1/1 Cesto friggitrice 1/1 Panier friteuse 1/1 Fritteusenkorb 1/1 Cesta freidora 1/1 Корзина для фритюрницы 1/1 [C2EFG0510 - C2EFG1010 - C2GFG0512 - C2GFG1012]
Solution 	K26439 72 €	a 310 b 97 h 100	-	-	-	Basket for fryer 1/2 Cesto friggitrice 1/2 Panier friteuse 1/2 Fritteusenkorb 1/2 Cesta freidora ½ Корзина для фритюрницы 1/2 [C2EFG0510 - C2EFG1010 - C2GFG0512 - C2GFG1012]
Performance 	K26237 107 €	a 280 b 270 h 131	-	-	-	Fryer basket 1/1 Cesto friggitrice 1/1 Panier friteuse 1/1 Fritteusekorb 1/1 Cesta freidora 1/1 Корзина для фритюрницы 1/1 [K7EFG0515 - K7EFE0515 - K7EFG1015 - K7EFE1015]
Performance 	K26238 84 €	a 280 b 130 h 131	-	-	-	Fryer basket 1/2 Cesto friggitrice 1/2 Panier friteuse 1/2 Fritteusekorb 1/2 Cesta freidora 1/2 Корзина для фритюрницы 1/2 [K7EFG0515 - K7EFE0515 - K7EFG1015 - K7EFE1015]
Performance 	K26537 75 €	a 290 b 120 h 101	-	-	-	Basket for fryer Cesto friggitrice Panier friteuse Korb für Fritteuse Cesta freidora Корзина для фритюрницы [K7GFG0507 - K7GFG0507A]
Performance 	K26524 80 €	a 290 b 120 h 140	-	-	-	Basket for fryer Cesto friggitrice Panier friteuse Korb für Fritteuse Cesta freidora Корзина для фритюрницы [K7EFG0507 - K7EFE0507]







700 Accessories for fryers

Accessori per friggitori - Accessoires pour friteuses - Zubehöre für Fritteusen
Accesorios para freidoras - Аксессуары для фритюрниц

Model Price					Description
  K26280 78 €	a 280 b 130 h 111	-	-	-	Basket for fryer 1/2 Cesto friggitrice 1/2 Panier friteuse 1/2 Fritteusenkorb 1/2 Cesta freidora 1/2 Корзина для фритюрницы 1/2 [K7GFG0515 - K7GFG0515A- K7GFE0515 K7GFG1015 - K7GFG1015A - K7GFE1015]
  K26281 101 €	a 280 b 270 h 111	-	-	-	Basket for fryer 1/1 Cesto friggitrice 1/1 Panier friteuse 1/1 Fritteusenkorb 1/1 Cesta freidora 1/1 Корзина для фритюрницы 1/1 [K7GFG0515 - K7GFG0515A- K7GFE0515 K7GFG1015 - K7GFG1015A - K7GFE1015]
  K26580 105 €	a 285 b 200 h 100	-	-	-	Basket for fryer 1/1 Cesto friggitrice 1/1 Panier friteuse 1/1 Fritteusenkorb 1/1 Cesta freidora 1/1 Корзина для фритюрницы 1/1 [K7EFG05TT - K7EFG07TT - K7EFG0712]
 C2VOFG 168 €	a 297 b 603 h 178	4	0,16	-	Stainless steel oil container with filter Vasca olio in acciaio inox con filtro Bac de récupération de l'huile avec filtre en acier inox Sammelbehälter für Öl mit Filter aus Edelstahl Recipiente par aceite con filtro de acero inoxidable Емкость для масла из нержавеющей стали с фильтром
 ARGFRY 262 €	a - b - h -	-	-	-	Liquid detergent for fryers (6Lt /120 cycles) Detergente liquido per friggitori (6lt/120 lavaggi) Nettoyant liquide pour friteuses (6lt/120 cycles) Flüssigreiniger für Fritteusen (6 lt /120 waschgänge) Detergente líquido para freidoras (6 lt/120 lavados) жидкое моющее средство для фритюрниц (6л / 120 стирок)
 C2COPFG 89 €	a 385 b 310 h 50				Lid for fryers series C2 Coperchio per friggitori serie C2 Couvercle pour friteuses série C2 Deckel für Fritteuse Serie C2 Tapa para freidoras serie C2 Крышка для фритюрницы серии C2

700 Accessories for fryers







Accessori per friggitori - Accessoires pour friteuses - Zubehöre für Fritteusen
 Accesorios para freidoras - Аксессуары для фритюрниц

Model Price					Description
	mm	Kg	m ³		
 <p>K7COPFGP 89 €</p>	<p>a 330 b 330 h 50</p>				<p>Lid for fryers series K7 Coperchio per friggitori serie K7 Couvercle pour friteuses série K7 Deckel für Fritteuse Serie K7 Tapa para freidoras serie K7 Крышка для фритюрницы серии K7</p>
 <p>K7COPFG9 79 €</p>	<p>a 330 b 165 h 50</p>				<p>Lid for fryers Coperchio per friggitori Couvercle pour friteuses Deckel für Fritteuse Tapa para freidoras Крышка для фритюрницы [K7GFG0507 – K7GFG0507A K7EFG0507 – K7EFE0507]</p>
 <p>K6COPEFGR 58 €</p>	<p>a 370 b 250 h 50</p>	-	-	-	<p>Lid for electric fryer Coperchio per frigitrice elettrica Couvercle pour friteuse électrique Deckel für Elektro-Fritteuse Tapa para freidora eléctrica Крышка для электрической фритюрницы [K7EFG05TT – K7EFG07TT – K7EFG0712]</p>

700 Electric chip scuttle













Scaldapatate elettrici - Bacs à frites électriques - Elektro-Frittenwanne

Conservador de patatas electrico - Электрические подогреватели для картофеля фри

Model Price							
	mm	Kg	m ³	kW	kcal/h Btu/h	V	kW
Performance 	a 700 b 400 h 265	20	0,21	-	-	230~1N	0,8
	K7ESP05TT 1.450 €	Electric chip scuttle top Scaldapatate elettrico top Bac à frites électrique Elektro-Frittenwanne Tischgerät Conservador de patatas eléctrico top Электрический подогреватель для картофеля фри настольный					
Performance 	a 700 b 400 h 850	30	0,45	-	-	230~1N	0,8
	K7ESP05VV 1.816 €	Electric chip scuttle + open cabinet Scaldapatate elettrico + vano aperto Bac à frites électrique + baie libre ouverte Elektro-Frittenwanne + offener Unterschrank Conservador de patatas eléctrico + base abierta Электрический подогреватель для картофеля фри + открытый шкаф					
Optional		n.1 K7PORTA 226 € Door - Porta - Porte - Tür - Puerta - Дверца					











700 Gas and electric pasta cookers

Cuocipasta a gas ed elettrici - Cuisseurs à pâte à gaz et électriques - Gas und Elektronudelkocher
Cuece pasta a gas y eléctricos - Газовые и электрические макаронovарки

Model Price							
	mm	Kg	m ³	kW	kcal/h Btu/h	V	kW
 	a 700	49	0,45	8,7	7480 29702	-	-
	b 400						
h 850							
K7GCPP05	Single tank gas 26 lt. - Monovasca gas 26 lt. - Cuve simple gaz 26 lt. Gasgerät 1 Becken à 26 Lt. - 1 cuba a gas 26 lt - Одноёмкостная газовая макаронovарка 26 л.						
2.866 €	Standard Stainless steel AISI 316 tank and pipe fittings - Vasca e raccorderia inox AISI 316 Cuve et raccords inox AISI 316 - Tank und Verbindungsstücke aus Stahl AISI 316 Cuba y conexiones de acero AISI 316 - Ёмкость и трубная арматура-нержавеющая сталь AISI 316 Optional Baskets - Cesti - Paniers - Körbe - Cestas - Корзины						
 	a 700	86	0,80	17,4	14961 59404	-	-
	b 800						
h 850							
K7GCPP10	Double tank gas 26 + 26 lt. - 2 Vasche gas 26 + 26 lt. - Cuve double gaz 26 + 26 lt. Gasgerät 2 Becken à 26 Lt. je Becken - 2 cubas a gas 26 + 26 lt. - Двухёмкостная газовая макаронovарка 26 + 26 л.						
4.902 €	Standard Stainless steel AISI 316 tank and pipe fittings - Vasca e raccorderia inox AISI 316 Cuve et raccords inox AISI 316 - Tank und Verbindungsstücke aus Stahl AISI 316 Cuba y conexiones de acero AISI 316 - Ёмкость и трубная арматура-нержавеющая сталь AISI 316 Optional Baskets - Cesti - Paniers - Körbe - Cestas - Корзины						
 	a 700	44	0,45	-	-	400~3N	7
	b 400						
h 850							
K7ECP05	Single tank electric 26 lt. - Monovasca elettrico 26 lt. - Cuve simple électrique 26 lt. Elektrogerät 1 Becken à 26 Lt. - Eléctrico 1 cuba 26 lt. - Одноёмкостная электрическая макаронovарка 26 л.						
2.967 €	Standard Stainless steel AISI 316 tank and pipe fittings - Vasca e raccorderia inox AISI 316 Cuve et raccords inox AISI 316 - Tank und Verbindungsstücke aus Stahl AISI 316 Cuba y conexiones de acero AISI 316 - Ёмкость и трубная арматура-нержавеющая сталь AISI 316 Optional Baskets - Cesti - Paniers - Körbe - Cestas - Корзины						
 	a 700	73	0,80	-	-	400~3N	14
	b 800						
h 850							
K7ECP10	Double tank electric 26 + 26 lt. - 2 Vasche elettrico 26 + 26 lt. - Cuve double électrique 26 + 26 lt. Elektrogerät 2 Becken à 26 Lt. je Becken - Eléctrico 2 cubas 26 + 26 lt. Двухёмкостная электрическая макаронovарка 26 + 26 л.						
4.916 €	Standard Stainless steel AISI 316 tank and pipe fittings - Vasca e raccorderia inox AISI 316 Cuve et raccords inox AISI 316 - Tank und Verbindungsstücke aus Stahl AISI 316 Cuba y conexiones de acero AISI 316 - Ёмкость и трубная арматура-нержавеющая сталь AISI 316 Optional Baskets - Cesti - Paniers - Körbe - Cestas - Корзины						

700 Accessories for pasta cookers

Accessori per cuocipasta - Accessoires pour cuiseurs à pâte - Zubehöre für Nudelkocher
 Accesorios para cuece pasta - Аксессуары для макаронварки

Model Price						Description	
							mm
 C2COPCP 71 €	a 358 b 340 h 85	-	-	-	-	-	Pasta cooker lid Coperchio per cuocipasta Couvercle pour cuiseurs à pâte Nudelkocherdeckel Tapa para cuece pasta Крышка для макаронварки
 K26028 143 €	a 160 b 290 h 200	-	-	-	-	-	Pasta cooker basket 1/3 GN Cestello cuocipasta 1/3 GN Panier pour cuiseurs à pâte 1/3 GN Nudelkocherkorb 1/3 GN Cesta para cuece pastas 1/3 GN Корзина для макаронварки 1/3 GN
 K26029 98 €	a 140 b 140 h 200	-	-	-	-	-	Pasta cooker basket 1/6 GN Cestello cuocipasta 1/6 GN Panier pour cuiseurs à pâte 1/6 GN Nudelkocherkorb 1/6 GN Cesta para cuece pastas 1/6 GN Корзина для макаронварки 1/6 GN
 K26032 186 €	a 290 b 290 h 200	-	-	-	-	-	Pasta cooker basket 2/3 GN Cestello cuocipasta 2/3 GN Panier pour cuiseurs à pâte 2/3 GN Nudelkocherkorb 2/3 GN Cesta para cuece pastas 2/3 GN Корзина для макаронварки 2/3 GN
 K26072 145 €	a 290 b 140 h 200	-	-	-	-	-	Pasta cooker basket 1/3 GN Cestello cuocipasta 1/3 GN longitudinale Panier pour cuiseurs à pâte 1/3 GN Nudelkocherkorb 1/3 GN Cesta para cuece pastas 1/3 GN Корзина для макаронварки 1/3 GN продольная

700 Basket possibilities Series Performance

Configurazioni - Configurations - Korbmöglichkeiten - Configuraciones - Конфигурации

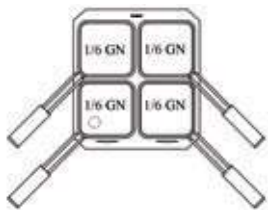

4 x K26029 (1/6 GN)

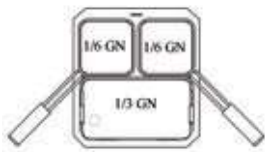

2 x K26029 (1/6 GN)
1 x K26028 (1/3 GN)



2 x K26028 (1/3 GN)



2 x K26072 (1/3 GN)

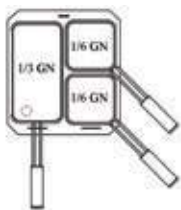

2 x K26029 (1/6 GN)
1 x K26072 (1/3 GN)



1 x K26032 (2/3 GN)

Basket possibilities for
Configurazioni per K7GCPP05 - K7GCPP10 - K7ECP05 - K7ECP10
Configurations pour **K7GCPP05 - K7GCPP10 - K7ECP05 - K7ECP10**
Korbmöglichkeiten für K7GCPP05 - K7GCPP10 - K7ECP05 - K7ECP10
Configuraciones para K7GCPP05 - K7GCPP10 - K7ECP05 - K7ECP10
Конфигурации для K7GCPP05 - K7GCPP10 - K7ECP05 - K7ECP10

700 Gas and electric boiling pans

Pentole a gas ed elettriche - Marmites à gaz et électriques - Gas-und Elektrokochkessel
Marmitas a gas y eléctricas - Газовые и электрические кастрюли

Model Price							
	mm	Kg	m ³	kW	kcal/h Btu/h	V	kW
Performance 	a 700 b 800 h 850	72	0,92	15,5	13328 52917	-	-
	K7GPD1005 5.851 € Gas, directly heated, 55 lt. Gas, riscaldamento diretto 55 lt. Gaz, chauffage directe, 55 lt. Gasgerät, direkt beheizt, 55 Lt. A gas, calentamiento directo, 55 lt. Газовая, прямой нагрев 55 л.						
Performance 	a 700 b 800 h 850	87	0,92	15,5	13328 52917	-	-
	K7GPI1005 7.582 € Gas, indirectly heated, 55 lt. Gas, riscaldamento indiretto 55 lt. Gaz, chauffage indirect, 55 lt. Gasgerät, indirekt beheizt 55 Lt. A gas, calentamiento indirecto, 55 lt. Газовая, непрямой нагрев 55 л.						
Performance 	a 700 b 800 h 850	88	0,92	-	-	400~3N	12
	K7EPI1005 7.596 € Electric, indirectly heated, 55 lt. Elettrica, riscaldamento indiretto 55 lt. Électrique, chauffage indirect, 55 lt. Elektrogerät, indirekt beheizt, 55 Lt. Eléctrica, calentamiento indirecto, 55 lt. Электрическая, непрямой нагрев 55 л.						
Performance 	h 400 ø 360	-	0,04	-	-	-	-
	K20153 788 € Basket kettle lt.55 Colapasta per recipienti da lt.55 Panier lt.55 Korb lt.55 Cesta para marmita lt. 55 Дуршлаг для емкостей на 55 л.						







700 Gas and electric bratt pans

Brasiere gas ed elettriche - Sauteuses à gaz et électriques - Gas-und Elektro-Bratpfannen
Sarténes a gas y eléctricas - Газовые и электрические сковороды

Model Price							
	mm	Kg	m ³	kW	kcal/h Btu/h	V	kW
 	a 700 b 800 h 850	117	0,99	12,5	10748 42675	230~1N	0,05
	K7GBR10MA 6.670 € Gas, manual, 50 lt. Gas, manuale, 50 lt. Gaz, relevage manuel, 50 lt Gasgerät, Handkurbel, 50 Lt. A gas, manual, 50 lt. Газовая, с ручным приводом, 50 л.						
 	a 700 b 800 h 850	122	0,99	12,5	10748 42675	230~1N	0,25
	K7GBR10MO 7.615 € Gas, motorized, 50 lt. Gas, motorizzata, 50 lt. Gaz, relevage motorisé, 50 lt. Gasgerät, motorische Kippung, 50 Lt. A gas, motorizada, 50 lt. Газовая, механизированная, 50 л.						
 	a 700 b 800 h 850	120	0,99	-	-	400~3N	10,2
	K7EBR10MA 6.556 € Electric, manual, 50 lt. Elektrica, manuale, 50 lt. Électrique, relevage manuel, 50 lt. Elektrogerät, Handkurbel, 50 Lt. Eléctrica, manual, 50 lt. Электрическая, с ручным приводом, 50 л.						
 	a 700 b 800 h 850	125	0,99	-	-	400~3N	10,5
	K7EBR10MO 7.422 € Electric, motorized, 50 lt. Elektrica, motorizzata, 50 lt. Électrique, relevage motorisé, 50 lt. Elektrogerät, motorische Kippung, 50 Lt. Eléctrica, motorizada, 50 lt. Электрическая, механизированная, 50 л.						

700 Electric multi-purpose bratt pans

Brasiera multifunzione elettrica - Sauteuses multifonctions électriques - Elektro-Multibräter
Sartenes eléctricas multifuncionales - Многофункциональные электрические жаровни

Model Price							
	mm	Kg	m ³	kW	kcal/h Btu/h	V	kW
	a 700	52	0,45	-	-	400~3N	4,5
	b 400						
h 850							
	<p>Electric multi-purpose bratt pan 12 Lt. + open cabinet Brasiera multifunzione elettrica 12 lt. su vano aperto Sauteuse multifonctions électrique 12 Lt.+ baie libre Elektro-Multibräter 12 Lt. + offener Unterschrank Sartén eléctrica multifuncional 12 lt. + base abierta Многофункциональная электрическая жаровня 12 л. на открытом шкафу</p>						
K7EMP05VV 4.198 €	<p>Optional n.1 K7PORTA 226 € Door - Porta - Porte - Tür - Puerta - Дверца</p>						













700 Electric bain maries

Bagnomaria elettrici - Bain-marie électriques - Elektrowasserbäder
Baño-maria eléctricos - Электрические пароварки

Model Price							
	mm	Kg	m ³	kW	kcal/h Btu/h	V	kW
Performance 	a 700 b 400 h 265	19	0,21	-	-	230~1N	1
	K7EBM05TT 1.622 €	Single tank top 1/1 GN - ½ Modulo top vasca 1/1 GN - ½ Module top 1/1 GN 1 Becken Top 1/1 GN - 1 Cuba top 1/1 GN - Настольный модуль ½ ванна GN 1/1 Standard Water filling tap - Rubinetto carico acqua - Robinet eau Wasserhahn - Grifo para carga de agua - кран заливки воды					
Performance 	a 700 b 400 h 850	29	0,45	-	-	230~1N	1
	K7EBM05VV 1.902 €	Single tank 1/1 GN + open cabinet - ½ Modulo vasca 1/1 GN+ vano aperto ½ Module 1/1 GN + baie libre ouverte - 1 Becken 1/1 GN + offener Unterschrank 1 Cuba 1/1 GN + base abierta - Модуль ½ ванна 1/1 GN + открытый шкаф Standard Water filling tap - Rubinetto carico acqua - Robinet eau Wasserhahn - Grifo para carga de agua - кран заливки воды Optional n.1 K7PORTA 226 € Door - Porta - Porte - Tür - Puerta - Дверца					
Performance 	a 700 b 800 h 265	24	0,38	-	-	230~1N	2
	K7EBM10TT 2.130 €	Top unit 2/1 GN - Modulo top vasca 2/1 GN - Module top 2/1 GN Modul 2/1 GN - Módulo 2/1 GN top - Настольный модуль ванна 2/1 GN Standard Water filling tap - Rubinetto carico acqua - Robinet eau Wasserhahn - Grifo para carga de agua - кран заливки воды					
Performance 	a 700 b 800 h 850	40	0,80	-	-	230~1N	2
	K7EBM10VV 2.735 €	Top unit 2/1 GN + open cabinet - Modulo vasca 2/1 GN+ vano aperto Module 2/1 GN + baie libre ouverte - Modul 2/1 GN + offener Unterschrank Módulo 2/1 GN + base abierta - Модуль ванна 2/1 GN + открытый шкаф Standard Water filling tap - Rubinetto carico acqua - Robinet eau Wasserhahn - Grifo para carga de agua - кран заливки воды Optional n.2 K7PORTA 452 € Door - Porta - Porte - Tür - Puerta - Дверца					

700 Accessories for bain maries

Accessori per bagnomaria - Accessoires pour bain-marie - Zubehöre für Wasserbäder
 Accesorios para baño-maria - Аксессуары для пароварки

Model Price						Description		
						mm	Kg	m ³
 K90024 167 €	a 325 b 530 h 150	-	-	-	-	-	-	1/1 GN stainless steel container with lid for bain-marie Vaschetta 1/1 GN con coperchio per bagnomaria Cuve inox avec couvercle pour bain-marie 1/1 GN 1/1 GN Behälter mit Deckel für Bain-marie Recipiente con tapa 1/1 GN para baño mária Ванночка 1/1 GN с крышкой для пароварки
 K90025 99 €	a 176 b 325 h 150	-	-	-	-	-	-	1/3 GN stainless steel container with lid for bain-marie Vaschetta 1/3 GN con coperchio per bagnomaria Cuve inox avec couvercle pour bain-marie 1/3 GN 1/3 GN Behälter mit Deckel für Bain-marie Recipiente con tapa 1/3 GN para baño mária Ванночка 1/3 GN с крышкой для пароварки
 K90027 74 €	a 176 b 162 h 150	-	-	-	-	-	-	1/6 GN stainless steel container with lid for bain-marie Vaschetta 1/6 GN con coperchio per bagnomaria Cuve inox avec couvercle pour bain-marie 1/6 GN 1/6 GN Behälter mit Deckel für Bain-marie Recipiente con tapa 1/6 GN para baño mária Ванночка 1/6 GN с крышкой для пароварки
 K90028 119 €	a 352 b 325 h 150	-	-	-	-	-	-	2/3 GN stainless steel container with lid for bain-marie Vaschetta 2/3 GN con coperchio per bagnomaria Cuve inox avec couvercle pour bain-marie 2/3 GN 2/3 GN Behälter mit Deckel für Bain-marie Recipiente con tapa 2/3 GN para baño mária Ванночка 2/3 GN с крышкой для пароварки
 K90029 112 €	a 325 b 265 h 150	-	-	-	-	-	-	1/2 GN stainless steel container with lid for bain-marie Vaschetta 1/2 GN con coperchio per bagnomaria Cuve inox avec couvercle pour bain-marie 1/2 GN 1/2 GN Behälter mit Deckel für Bain-marie Recipiente con tapa 1/2 GN para baño mária Ванночка 1/2 GN с крышкой для пароварки
 K70426 31 €	a 530 b 23 h 6	-	-	-	-	-	-	Bain-marie separator 530 mm Separatore bagnomaria 530 mm Séparateur pour bain-marie 530 mm Trenner für Bain-marie 530 mm Separador para baño mária 530 mm Разделитель для пароварки 530 мм
 K90339 26 €	a 336 b 20 h 11	-	-	-	-	-	-	Bain-marie separator 325 mm Separatore bagnomaria 325 mm Séparateur pour bain-marie 325 mm Trenner für Bain-marie 325 mm Separador para baño mária 325 mm Разделитель для пароварки 325 мм

700 Configuration possibilities

Configurazioni per vasca - Configurations cuves - Behältermöglichkeiten
Configuraciones recipientes - Конфигурации ванны

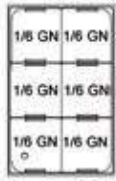

6 x K90027 (1/6 GN)
2 x K90339

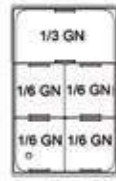

4 x K90027 (1/6 GN)
1 x K90025 (1/3 GN)
2 x K90339

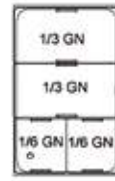

2 x K90027 (1/6 GN)
2 x K90025 (1/3 GN)
1 x K90339

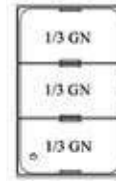

3 x K90025 (1/3 GN)

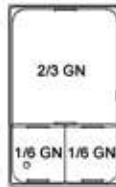

2 x K90027 (1/6 GN)
1 x K90028 (2/3 GN)
1 x K90339

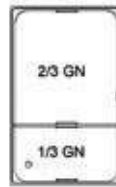

1 x K90025 (1/3 GN)
1 x K90028 (2/3 GN)

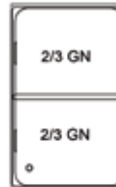



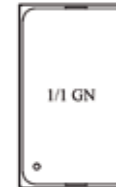









2 x K90029 (1/2 GN)



1 x K90024 (1/1 GN)

700 Neutral units

Elementi neutri - Elements neutres - Neutralelemente - Elementos neutros - Нейтральные элементы

Model Price							
	mm	Kg	m ³	kW	kcal/h Btu/h	V	kW
 	a 700 b 400 h 265	13	0,21	-	-	-	-
	K7NNE05TT 824 € Neutral top Top neutro Top neutre Neutralelement Mesa de trabajo neutra Нейтральная столешница						
 	a 700 b 400 h 850	29	0,45	-	-	-	-
	K7NNE05VV 1.186 € Neutral top + open cabinet - Top neutro + vano aperto Top neutre + baie libre ouverte - Neutralelement + offener Unterschrank Mesa de trabajo neutra + base abierta - Нейтральная столешница + открытый шкаф Optional n.1 K7PORTA 226 € Door - Porta - Porte - Tür - Puerta - Дверца n.1 K7ACASS2 1.173 € Installation of 2 drawers in a cabinet Installation de 2 tiroirs dans un placard - Installation von 2 Schubladen in einen Unterschrank Instalación de 2 cajónes en una base - Вставка 2 выдвижных ящиков в шкаф						
 	a 700 b 400 h 265	21	0,21	-	-	-	-
	K7NNC05TT 1.117 € Neutral top with drawer - Top neutro con cassetto - Top neutre avec tiroir Neutralelement mit Schublade - Mesa de trabajo neutra con cajón - Нейтральная столешница с ящиком Optional n.1 K4ACT05 160 € Drawer with Gastronorm 1/1 GN container Tiroir pour plaque gastronorm 1/1 GN - Schublade mit Gastronormbehälter 1/1 GN Cajón con cubeta gastronorm 1/1 GN - Ящик Выдвижной ящик с лотком gastronorm GN1/1						
 	a 700 b 400 h 850	35	0,45	-	-	-	-
	K7NNC05VV 1.427 € Neutral top with drawer + open cabinet - Top neutro con cassetto + vano aperto Top neutre avec tiroir + baie libre ouverte - Neutralelement mit Schublade + offener Unterschrank Mesa de trabajo neutra con cajón + base abierta - Нейтральная столешница с выдвижным ящиком + открытый шкаф Optional n.1 K7PORTA 226 € Door - Porta - Porte - Tür - Puerta - Дверца n.1 K4ACT05 160 € Drawer with Gastronorm 1/1 GN container Tiroir pour plaque gastronorm 1/1 GN - Schublade mit Gastronormbehälter 1/1 GN Cajón con cubeta gastronorm 1/1 GN - Ящик с лотком GN1/1 n.1 K7ACASS2 1.173 € Installation of 2 drawers in a cabinet Installation de 2 tiroirs dans un placard - Installation von 2 Schubladen in einen Unterschrank Instalación de 2 cajónes en una base - Вставка 2 выдвижных ящиков в шкаф						













700 Neutral units

Elementi neutri - Elements neutres - Neutralelemente - Elementos neutros - Нейтральные элементы

Model Price							
	mm	Kg	m ³	kW	kcal/h Btu/h	V	kW
Performance 	a 700 b 800 h 265	41	0,38	-	-	-	-
	K7NNE10TT 995 € Neutral top Top neutro Top neutre Neutralelement Mesa de trabajo neutra Нейтральная столешница						
Performance 	a 700 b 800 h 850	56	0,80	-	-	-	-
	K7NNE10VV 1.542 € Neutral top + open cabinet - Top neutro + vano aperto - Top neutre + baie libre ouverte Neutralelement + offener Unterschrank - Mesa de trabajo neutra + base abierta Нейтральная столешница + открытый шкаф Optional n.2 K7PORTA 452 € Door - Porta - Porte - Tür - Puerta - Дверца						
Performance 	a 700 b 800 h 265	50	0,38	-	-	-	-
	K7NNC10TT 1.387 € Neutral top with drawer - Top neutro con cassetto unico - Top neutre avec tiroir Neutralelement mit Schublad - Mesa de trabajo neutra con cajón - Нейтральная столешница с одним выдвигаемым ящиком Optional K4ACT10 377€ Drawer with 2 containers Gastronorm 1/1 GN container Cassetto con 2 bacinelle gastronorm 1/1 GN - Tiroir pour 2 plaques gastronorm 1/1 GN Schublade mit 2 Gastronormbehälter 1/1 GN - Cajón con 2 cubetas gastronorm 1/1 GN 2 Ящик с лотком gastronorm GN1/1						
Performance 	a 700 b 800 h 850	64	0,80	-	-	-	-
	K7NNC10VV 1.927 € Neutral top with drawer + open cabinet - Top neutro con cassetto unico + vano aperto Top neutre avec tiroir + baie libre ouverte - Neutralelement mit Schublade + offener Unterschrank Mesa de trabajo neutra con cajón + base abierta - Нейтральная столешница с выдвигаемым ящиком + открытый шкаф Optional n.2 K7PORTA 452 € Door - Porta - Porte - Tür - Puerta - Дверца K4ACT10 377€ Drawer with 2 containers Gastronorm 1/1 GN container Cassetto con 2 bacinelle gastronorm 1/1 GN - Tiroir pour 2 plaques gastronorm 1/1 GN Schublade mit 2 Gastronormbehälter 1/1 GN - Cajón con 2 cubetas gastronorm 1/1 GN 2 Ящик с лотком gastronorm GN1/1						











700 Neutral units

Elementi neutri - Elements neutres - Neutralelemente - Elementos neutros - Нейтральные элементы

Model Price							
	mm	Kg	m ³	kW	kcal/h Btu/h	V	kW
 	a 615 b 394 h 460	-	-	-	-	-	-
	K7ACASS2 1.485 € Installation of 2 drawers in a cabinet Applicazione 2 cassette su vano Installation de 2 tiroirs dans un placard Installation von 2 Schubladen in einen Unterschrank Instalación de 2 cajones en una base Вставка 2 выдвигающих ящиков в шкаф						
 	a 610 b 400 h 613	7	0,30	-	-	-	-
	K7NNV05 668 € Open cabinet Vano neutro Baie ouverte Offener Unterschrank Base abierta Открытый шкаф						
 	a 610 b 800 h 613	10	0,54	-	-	-	-
	K7NNV10 864 € Open cabinet Vano neutro Baie ouverte Offener Unterschrank Base abierta Открытый шкаф						
 	a 610 b 1200 h 613	15	0,78	-	-	-	-
	K7NNV15 1.122 € Open cabinet Vano neutro Baie ouverte Offener Unterschrank Base abierta Открытый шкаф						













700 Accessories

Accessori - Accessoires - Zubehöre - Accesorios - Аксессуары

Image	Model Price					Description
		mm	Kg	m ³	kW	
	K9CALL 415 €	a 65,5 b 544 h 935	18	0,16	-	Cowl 500 mm Mitra scarico fumi 500 mm Cheminée 500 mm Abgaskamin 500 mm Chimenea 500 mm Предохранительный колпак вытяжной трубы 500 мм
	K7CAL5 221 €	a 65,5 b 294 h 935	10	0,09	-	Cowl mm 250 Mitra scarico fumi mm 250 Cheminée mm 250 Abgaskamin mm 250 Chimenea mm 250 Предохранительный колпак вытяжной трубы 250 мм
	K9CPAL 634 €	a 185 b 544 h 1120	23	0,32	-	Draught diverter 500 mm Camino antivento 500 mm Interrupteur de tirage 500 mm Abgaskamin 500 mm Chimenea extractora de aire 500 mm Труба вытяжная ветрозащищённая 500 мм
	K7CPAS 429 €	a 185 b 294 h 1120	12	0,24	-	Draught diverter mm 250 Camino antivento mm 250 Interrupteur de tirage mm 250 Abgaskamin mm 250 Chimenea de extractora de aire mm 250 Труба вытяжная ветрозащищённая 250 мм
	K9CA150L 312 €	a 65,5 b 544 h 200	6	0,02	-	Cowl h.150 500 mm Camino h. 150 500 mm Cheminée h.150 500 mm Abgaskamin h.150 500 mm Chimenea h.150 500 mm Труба вытяжная, высота 150 500 мм
	K7CA150 260 €	a 65,5 b 294 h 200	4,5	0,02	-	Cowl h.150 mm 250 Camino h. 150 mm 250 Cheminée h.150 mm 250 Abgaskamin h.150 mm 250 Chimenea h.150 mm 250 Труба вытяжная, высота 150 мм 250

700 Accessories

Accessori - Accessoires - Zubehöre - Accesorios - Аксессуары

Model Price					Description
 K7CA250 320 €	a 65,5 b 294 h 300	6	0,02	-	Cowl h.250 mm 250 Camino h. 250 mm 250 Cheminée h.250 mm 250 Abgaskamin h.250 mm 250 Chimenea h.250 mm 250 Труба вытяжная, высота 250 мм 250
 KOEAV05 692 €	a 280 b 310 h 92	5	0,02	2	Hotcupboard kit Kit armadio caldo Kit armoire chaude Wärmeschränk Kit armario caliente Комплект сушильного шкафа
 K7PONTE10 186 €	a - b 800 h -	5	0,10	-	Bridge structure 1 module Kit per struttura a ponte 1 modulo Structure à pont 1 module Brückenunterbau 1 Modul Estructura para puente 1 módulo Комплект для мостовой конструкции, модуль 1
 K7PONTE15 224 €	a - b 1200 h -	7	0,15	-	Bridge structure 1,5 modules Kit per struttura a ponte 1,5 moduli Structure à pont 1,5 modules Brückenunterbau 1,5 Module Estructura para puente 1,5 módulos Комплект для мостовой конструкции, модуль 1,5
 K7PONTE20 256 €	a - b 1600 h -	9	0,20	-	Bridge structure 2 modules Kit per struttura a ponte 2 moduli Structure à pont 2 modules Brückenunterbau 2 Module Estructura para puente 2 módulos Комплект для мостовой конструкции, модуль 2
 K9COLL 699 €	a - b - h -	-	-	-	Water column Colonnina acqua Colonne d'arrivée eau Säule mit Wasserhahn Columna de suministro de agua Водяная колонка
 K7PFR-- 264 €	a 80 b - h 55	-	-	-	Plate shelf (price per meter, max 2,70 meters) Pianetto frontale (prezzo/metro al max 2,70 mt.) Tablette porte-assiettes (prix/metre, max 2,70 mt.) Tellerablage (Meterpreis, 2,70 Mt. Max) Tabla para platos (precio/metro, max 2,70 mt.) Передняя полочка (на заказ) макс 2,70 м.
 K7ZP 288 €	a 587 b - h 161	-	-	-	Perimetric plinth (price/mt.) Zoccolatura perimetrale (prezzo al mt.) Plinthe périmétrale (prix/mt) Front-und Seitensockel (meter preis) Zócalo (precio/mt.) Периметральный цоколь (цена за м).











700 Accessories

Accessori - Accessoires - Zubehöre - Accesorios - Аксессуары

Model Price						Description
	mm	Kg	m ³	kW		
 K26245 65 €	a 530 b 648 h 67	2	-	-	Oven grid 2/1 GN Griglia forno 2/1 GN Grille four 2/1 GN Rost für Backofen 2/1 GN Rejilla para horno 2/1 GN Решётка для духовки 2/1 GN	
 K26274 60 €	a 325 b 530 h 67	1,5	-	-	Electric oven grid 1/1 GN Griglia per forno elettrico 1/1 GN Grille four électrique 1/1 GN Rost für Elektrobackofen 1/1 GN Rejilla para horno eléctrico 1/1 GN Решётка для электрической духовки 1/1 GN	
 K26309 122 €	a 530 b 1045 h 69	2	-	-	Maxi oven grid Griglia per forno maxi Grille four Rost für backofen Rejilla para horno maxi Решётка для духовки maxi	
 K25021 253 €	a 575 b 375 h 38	18	-	-	Smooth plate Piastra liscia Plaque lisse Glatte Platte Plancha lisa Гладкая конфорка	
 K25022 253 €	a 575 b 375 h 38	18	-	-	Grooved plate Piastra rigata Plaque nervurée Gerillte Platte Plancha rizada Рифлёная конфорка	
 NEOFOUR 47 €	a - b - h -	-	-	-	Liquid detergent for ovens and griddle plates 6 pcs Detergente liquido per forno e fry top 6 pz Détergent liquide pour four et grillade 6 pcs Reiniger flüßig für Ofen u. Griddleplatten 6 Stk. Detergente líquido para horno y planchas 6u. Жидкое моющее средство для духовок и жарочных поверхностей 6 шт.	
 K26019 69 €	a - b - h -	0,4	-	-	Scraper for griddle plates Raschietto fry top Grattoir pour grillades Spachtel für Grillplatten Espátula para fry-top Скребок для жарочной поверхности	

700 Accessories

Accessori - Accessoires - Zubehöre - Accesorios - Аксессуары

	Model Price					Description
		mm	Kg	m³	kW	
	K9LMLS 105 €	a - b - h -	-	-	-	10 pieces blades for smooth scraper Kit 10 lame per raschietto liscio Kit de 10 lames pour grattoir lisse 10 Stück Klängen für glatten Spachtel Kit de 10 hojas para espátula lisa Комплект из 10 лезвий для гладкого скребка
	C2LMRG 134 €	a - b - h -	-	-	-	10 pieces blades for grooved scraper Kit 10 lame per raschietto rigato Kit de 10 lames pour grattoir nervuré 10 Stück Klängen für gerillten Spachtel Kit de 10 hojas para espátula rizada Комплект из 10 лезвий для рифлёного скребка
	K26450 77 €	a - b - h -	0,40	-	-	Teflon plug for griddle plates Tappo in Teflon per fry top Buchon en teflon pour grillades Teflonverschluss für Griddleplatten Tapón en teflon para fry top Тефлоновая пробка для жарочной поверхности с высокими краями
	K20091 70 €	a - b - h -	5	-	-	Lava-stone 5 kg Sacco lava 5 kg pietra lavica Pierre volcanique 5 kg Lavastein 5 kg Piedra volcanica 5 kg Мешок лавы 5 кг, лавовый камень
	K7AFP 333 €	a - b - h -	-	-	-	Built-in pot holder for electric ranges Applicazione fermapentole cucina elettrica Fixation des casseroles pour fourneau électrique Topfbefestigung für Elektroherd Opción sujeta-olla para cocina eléctrica Дополнительный стопор для кастрюль для электрических плит
	K00088 33 €	a - b - h -	-	-	-	Connecting kit series 700 Kit giunzione serie 700 Kit connexion série 700 Verbindungssatz Serie 700 Kit conexión serie 700 Комплект соединительных частей, серия 700
	K7PORTA 226 €	a 88 b 395 h 460	-	-	-	Door Porta Porte Tür Puerta Дверца

700 Accessories

Accessori - Accessoires - Zubehöre - Accesorios - Аксессуары

Image	Model Price	Dimensions			Description
		mm	Kg	m ³	
	K7TAMP1F 1.241 €	a 700 b 52 h 920	-	-	Side panels Elemento di tamponamento Element de fermeture Verschlusselement Panel lateral Боковая панель
	K7TAMP2F 1.888 €	a 1400 b 52 h 920	-	-	Side panels Elemento di tamponamento Element de fermeture Verschlusselement Paneles laterales Боковая панель
	K7PT10 865 €	a 600 b 800 h 30	-	-	Pan support rest 80 cm Supporto 80 cm Element de support 80 cm Tragendes Element 80 cm Soporte para ollas 80 cm подставка для лотков на 80 см
	K7TPT30 3.695 €	a 1400 b 2500 h 1730	-	-	Side panels + pan support rest 240cm Elemento di tamponamento + Supporto 240 cm Element de fermeture + Support 240 cm Verschluss- + Tragendes Element 240 cm Paneles laterales + Soporte para ollas 240 cm боковины и подставка для лотков на 240 см
	K7TPTS30 4.525 €	a 1400 b 2600 h 1730	-	-	Side panels + pan support rest with salamander 240cm Elemento di tamponamento + Supporto con salamandra 240 cm Element de fermeture + Support avec salamandre 240 cm Verschluss- + Tragendes Element mit Salamander 240 cm Paneles laterales + Soporte para ollas con soporte para salamandra 240 cm Две боковые панели К7 + держатель для приборов + саламандра X 3 модуля на 240 см
	239 €	a - b - h -	-	-	Colored front and plinth (price/mt) Cruscotto e zoccolo colorato (prezzo al mt.) Panneau de commande et plinthe périmétrale en couleur (prix/mt.) Farbiger Front- u. Seitensockel (Meterpreis) Panel y Zócalo en color (precio/mt.) Порошковая окраска (цена за п.м)

SÉRIE 900



Gas ranges - Cucine a gas - Fourneaux à gaz
Gasherde - Cocinas a gas - Газовые плиты

Electric ranges - Cucine elettriche - Fourneaux électriques
Elektroherde - Cocinas eléctricas - Электрические плиты

Pyroceram cooking ranges with pot detection Cucine vetroceramica con riconoscimento pentola
Fourneaux vitroceramiques a détection casserole - Glaskeramik-Kochfelder mit Topferkennung
Cocinas vitrocerámicas con reconocimiento de ollas - Стеклокерамические плиты с функцией распознавания кастрюль

Induction ranges - Cucine a induzione - Cuisinières à induction
Induktionsherde - Cocinas inducción - Индукционные плиты

Gas griddle plates - Fry-top a gas - Grillades à gaz
Gas-Griddle/Grillplatten - Fry top a gas - Газовые жарочные поверхности

Electric griddle plates - Fry-top elettrici - Grillades électriques
Elektro-Griddle/Grillplatten - Fry top eléctricos - Электрические жарочные поверхности

Movable lavastone grills - Griglie mobili pietra lavica - Grilles mobiles pierre volcanique
Bewegliche Lavasteingrills - Parrillas móviles de piedra volcanica - Передвижные лавовые грили

Direct gas grill - Griglia gas diretta - Grille à gaz directe
Direkter Gas-Grill - Parilla a gas directa - Грили прямого нагрева

Direct electric grill - Griglia diretta elettrica - Grille électrique directe
Direkter Elektro-Grill - Parilla eléctrica directa - Электрический гриль прямого нагрева

Gas fryers - Friggitrici a gas - Friteuses à gaz
Gasfritteusen - Freidoras gas - Газовые фритюрницы

Electric fryers - Friggitrici elettriche - Friteuses électriques
Elektrofritteusen - Freidoras eléctricas - Электрические фритюрницы

Gas and electric pasta cookers - Cuocipasta a gas ed elettrici - Cuiseurs à pâte à gaz et électriques
Gas und Elektronudelkocher - Cuece pasta a gas y eléctricos - Газовые и электрические макаронварки

Boiling pans - Pentole - Marmites
Kochkessel - Marmitas - Кастрюли

Gas bratt pans - Brasiere gas - Sauteuses à gaz
Gas-Bratpfannen - Sarténes a gas - Газовые сковороды

Electric bratt pans - Brasiere elettriche - Sauteuses électriques
Elektro-Bratpfannen - Sarténes eléctricas - Электрические сковороды

Electric bain maries - Bagnomaria elettrici - Bain-marie électriques
Elektrowasserbäder - Baño-maria eléctricos - Электрические пароварки

Neutral units - Elementi neutri - Elements neutres
Neutralelemente - Elementos neutros - Нейтральные элементы

Accessories - Accessori - Accessoires
Zubehöre - Accesorios - Аксессуары

Series 900

Burners power: 8,5 kw and 10,7 kw

Potenza dei bruciatori: 8,5 kw e 10,7 kw

Brûleurs: 8,5 kw et 10,7 kw

Kochstellen: 8,5 kw und 10,7 kw

Queimadores: 8,5 kw y 10,7 kw

Мощность горелок: 8,5 kw + 10,7 kw

Powered version in the **FPerformance Series**

Versione potenziata nella serie **FPerformance**

Version augmentée dans la série **F**Performance

Verstärkte Ausführung in der **F**Performance -Serie

Versión potenciada en la serie **F**Performance

Версия с увеличенной мощностью горелок серии **F**Performance

Watertight top version

Versione con piano stagno

Version avec surface supérieure fermée à l'eau

Wasserdichte Oberseite

















Versión con encimera hermética

Водонепроницаемая верхняя часть горелки































900 Gas ranges

Cucine a gas - Fourneaux à gaz - Gasherde - Cocinas a gas - Газовые плиты

Model Price								
	mm	Kg	m ³	kW	kcal/h Btu/h	V	kW	
Solution   	K4GCU05TTS 1.866 €	a 900 b 400 h 265	27,5	0,26	17	14617 58038	-	-
	Top gas range 2 burners Cucina gas 2 fuochi top Fourneau à gaz 2 brûleurs Gasherde 2 Kochstellen Cocinas a gas 2 quemadores Газовая плита с 2 конфорками настольная							
Performance   	K4GCU05TTP 2.085 €	a 900 b 400 h 265	31,5	0,26	19,2	16509 65549	-	-
	Top gas range 2 burners Cucina gas 2 fuochi top Fourneau à gaz 2 brûleurs Gasherde 2 Kochstellen Cocinas a gas 2 quemadores Газовая плита с 2 конфорками настольная							
Solution   	K4GCU05VVS 2.181 €	a 900 b 400 h 850	43	0,56	17	14617 58038	-	-
	Gas range 2 burners + open cabinet Cucina gas 2 fuochi + vano aperto Fourneau à gaz 2 brûleurs + baie libre ouverte Gasherde 2 Kochstellen + offener Unterschrank Cocina a gas 2 quemadores + base abierta Газовая плита с 2 конфорками + открытый шкаф							
Optional n.1 K7PORTA 226 € Door - Porta - Porte - Tür								
Performance   	K4GCU05VVP 2.400 €	a 900 b 400 h 850	47	0,56	19,2	16509 65549	-	-
	Gas range 2 burners + open cabinet Cucina gas 2 fuochi + vano aperto Fourneau à gaz 2 brûleurs + baie libre ouverte Gasherde 2 Kochstellen + offener Unterschrank Cocina a gas 2 quemadores + base abierta Газовая плита с 2 конфорками + открытый шкаф							
Optional n.1 K7PORTA 226 € Door - Porta - Porte - Tür - Puerta - Дверца								











900 Gas ranges

Cucine a gas - Fourneaux à gaz - Gasherde - Cocinas a gas - Газовые плиты

Model Price										
	mm	Kg	m ³	kW	kcal/h Btu/h	V	kW			
     	K4GCU10TTS 2.749 €	Top gas range 4 burners Cucina gas 4 fuochi top Fourneau à gaz 4 brûleurs Gasherde 4 Kochstellen Cocina a gas 4 quemadores Газовая плита с 4 конфорками настольная	a 900 b 800 h 265	51	0,47	38,4	33018 131098	-	-	
	     	K4GCU10TTP 2.968 €	Top gas range 4 burners Cucina gas 4 fuochi top Fourneau à gaz 4 brûleurs Gasherde 4 Kochstellen Cocina a gas 4 quemadores Газовая плита с 4 конфорками настольная	a 900 b 800 h 265	58	0,47	40,6	34910 138608	-	-
     	K4GCU10VVS 3.376 €	Gas range 4 burners + open cabinet Cucina gas 4 fuochi + vano aperto Fourneau à gaz 4 brûleurs + baie libre ouverte Gasherde 4 Kochstellen + offener Unterschrank Cocina a gas 4 quemadores + base abierta Газовая плита с 4 конфорками + открытый шкаф	a 900 b 800 h 850	73	0,99	38,4	33018 131098	-	-	
	     	K4GCU10VVP 3.595 €	Gas range 4 burners + open cabinet Cucina gas 4 fuochi + vano aperto Fourneau à gaz 4 brûleurs + baie libre ouverte Gasherde 4 Kochstellen + offener Unterschrank Cocina a gas 4 quemadores + base abierta Газовая плита с 4 конфорками + открытый шкаф	a 900 b 800 h 850	80	0,99	40,6	34910 138608	-	-
		Optional n.2 K7PORTA 452 € Door - Porta - Porte - Tür - Puerta -								
		Optional n.2 K7PORTA 452 € Door - Porta - Porte - Tür - Puerta - Дверца								

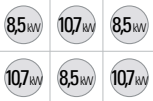

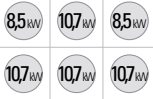













900 Gas ranges

Cucine a gas - Fourneaux à gaz - Gasherde - Cocinas a gas - Газовые плиты

Model Price							
	mm	Kg	m ³	kW	kcal/h Btu/h	V	kW
Solution  K4GCU15TTS 3.779 €	a 900 b 1200 h 265	77	0,67	57,6	49527 196646	-	-
	Top gas range 6 burners Cucina gas 6 fuochi top Fourneau à gaz 6 brûleurs Gasherd 6 Kochstellen Cocinas a gas 6 quemadores Газовая плита с 6 конфорками настольная						
							
Performance  K4GCU15TTP 3.997 €	a 900 b 1200 h 265	87	0,67	59,8	51419 204157	-	-
	Top gas range 6 burners Cucina gas 6 fuochi top Fourneau à gaz 6 brûleurs Gasherd 6 Kochstellen Cocinas a gas 6 quemadores Газовая плита с 6 конфорками настольная						
							
Solution  K4GCU15VVS 4.471 €	a 900 b 1200 h 850	114	1,43	57,6	49527 196646	-	-
	Gas range 6 burners + open cabinet Cucina gas 6 fuochi + vano aperto Fourneau à gaz 6 brûleurs + baie libre ouverte Gasherd 6 Kochstellen + offener Unterschrank Cocina a gas 6 quemadores + base abierta Газовая плита с 6 конфорками + открытый шкаф						
Optional n.3 K7PORTA 678 € Door - Porta - Porte - Tür - Puerta -							
Performance  K4GCU15VVP 4.691 €	a 900 b 1200 h 850	124	1,43	59,8	51419 204157	-	-
	Gas range 6 burners + open cabinet Cucina gas 6 fuochi + vano aperto Fourneau à gaz 6 brûleurs + baie libre ouverte Gasherd 6 Kochstellen + offener Unterschrank Cocina a gas 6 quemadores + base abierta Газовая плита с 6 конфорками + открытый шкаф						
Optional n.3 K7PORTA 678 € Door - Porta - Porte - Tür - Puerta - Дверца							

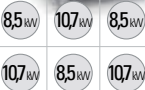







900 Gas ranges

Cucine a gas - Fourneaux à gaz - Gasherde - Cocinas a gas - Газовые плиты

Model Price							
	mm	Kg	m ³	kW	kcal/h Btu/h	V	kW
  	a 900 b 800 h 850	112	0,99	45,95	39510 159873	-	-
	K4GCU10FFS 4.540 € Gas range 4 burners + gas oven 2/1 GN Cucina gas 4 fuochi + forno gas 2/1 GN Fourneau à gaz 4 brûleurs + four à gaz 2/1 GN Gasherd 4 Kochstellen + Gasbackofen 2/1 GN Cocina a gas 4 quemadores + horno a gas 2/1 GN Газовая плита с 4 конфорками + газовая духовка 2/1 GN						
  	a 900 b 800 h 850	119	0,99	48,15	41402 164384	-	-
	K4GCU10FFP 4.758 € Gas range 4 burners + gas oven 2/1 GN Cucina gas 4 fuochi + forno gas 2/1 GN Fourneau à gaz 4 brûleurs + four à gaz 2/1 GN Gasherd 4 Kochstellen + Gasbackofen 2/1 GN Cocina a gas 4 quemadores + horno a gas 2/1 GN Газовая плита с 4 конфорками + газовая духовка 2/1 GN Optional n.1 K7A25019 94 € Built-in cast iron bottom - Applicazione suola in ghisa Sohle aus Gusseisen - Opción base en hierro fundido - Дополнительно: чугунное дно						
  	a 900 b 1200 h 850	156	1,43	65,15	56019 222422	-	-
	K4GCU15FFS 6.030 € Gas range 6 burners + gas oven 2/1 GN + open cabinet Cucina 6 fuochi gas + forno gas 2/1 GN + vano aperto Fourneau à gaz 6 brûleurs + four à gaz 2/1 GN + baie libre ouverte Gasherd 6 Kochstellen + Gasbackofen 2/1 GN + offener Unterschrank Cocina a gas 6 quemadores + horno a gas 2/1 GN + base abierta Газовая плита с 6 конфорками + газовая духовка 2/1 GN + открытый шкаф Optional n.1 K7PORTA 226 € Door - Porta - Porte - Tür - Puerta						
  	a 900 b 1200 h 850	172	1,43	67,35	57911 229933	-	-
	K4GCU15FFP 6.250 € Gas range 6 burners + gas oven 2/1 GN + open cabinet Cucina 6 fuochi gas + forno gas 2/1 GN + vano aperto Fourneau à gaz 6 brûleurs + four à gaz 2/1 GN + baie libre ouverte Gasherd 6 Kochstellen + Gasbackofen 2/1 GN + offener Unterschrank Cocina a gas 6 quemadores + horno a gas 2/1 GN + base abierta Газовая плита с 6 конфорками + газовая духовка 2/1 GN + открытый шкаф Optional n.1 K7A25019 94 € Built-in cast iron bottom - Applicazione suola in ghisa Sohle aus Gusseisen - Opción base en hierro fundido - Дополнительно: чугунное дно n.1 K7PORTA 226 € Door - Porta - Porte - Tür - Puerta - Дверца						

900 Gas ranges

Cucine a gas - Fourneaux à gaz - Gasherde - Cocinas a gas - Газовые плиты

Model Price								
	mm	Kg	m ³	kW	kcal/h Btu/h	V	kW	
Solution  8,5kW 10,7kW 8,5kW 10,7kW 8,5kW 10,7kW	K4GCU15FMS 6.516 €	a 900 b 1200 h 850	172	1,43	65,6	56406 223958	-	-
	Gas range 6 burners + gas oven 105x53 cm Cucina 6 fuochi gas + forno gas maxi 105x53 cm Fourneau à gaz 6 brûleurs + four à gaz 105x53 cm Gasherd 6 Kochstellen + Gasbackofen 105x53 cm Cocina a gas 6 quemadores + horno a gas 105x53 cm Газовая плита с 6 конфорками + большая газовая духовка maxi 105x53 cm							
Performance  8,5kW 10,7kW 8,5kW 10,7kW 10,7kW 10,7kW	K4GCU15FMP 7.054 €	a 900 b 1200 h 850	187	1,43	72,8	62597 248539	-	-
	Gas range 6 burners + gas oven 105x53 cm Cucina 6 fuochi gas + forno gas maxi 105x53 cm Fourneau à gaz 6 brûleurs + four à gaz 105x53 cm Gasherd 6 Kochstellen + Gasbackofen 105x53 cm Cocina a gas 6 quemadores + horno a gas 105x53 cm Газовая плита с 6 конфорками + большая газовая духовка maxi 105x53 cm Optional n. 1 K7A25025 216 € Built-in cast iron bottom - Applicazione suola in ghisa Sohle aus Gusseisen - Opción base en hierro fundido -Дополнительно: чугунное дно							
Solution  8,5kW 10,7kW 10,7kW 8,5kW	K4MCU10FFS 5.105 €	a 900 b 800 h 850	115	0,99	38,4	33018 131098	400~3N	5,4
	Gas range 4 burners + electric oven 2/1 GN Cucina 4 fuochi gas + forno elettrico 2/1 GN Fourneau à gaz 4 brûleurs + four électrique 2/1 GN Gasherd 4 Kochstellen + Elektrobackofen 2/1 GN Cocina a gas 4 quemadores + horno eléctrico 2/1 GN Газовая плита с 4 конфорками + электрическая духовка 2/1 GN							
Performance  8,5kW 10,7kW 10,7kW 10,7kW	K4MCU10FFP 5.317 €	a 900 b 800 h 850	122	0,99	40,6	34910 138608	400~3N	5,4
	Gas range 4 burners + electric oven 2/1 GN Cucina 4 fuochi gas + forno elettrico 2/1 GN Fourneau à gaz 4 brûleurs + four électrique 2/1 GN Gasherd 4 Kochstellen + Elektrobackofen 2/1 GN Cocina a gas 4 quemadores + horno eléctrico 2/1 GN Газовая плита с 4 конфорками + электрическая духовка 2/1 GN Optional n.1 K7A25019 94 € Built-in cast iron bottom - Applicazione suola in ghisa Sohle aus Gusseisen - Opción base en hierro fundido -Дополнительно: чугунное дно							

900 Gas ranges

Cucine a gas - Fourneaux à gaz - Gasherde - Cocinas a gas - Газовые плиты

Model Price							
	mm	Kg	m ³	kW	kcal/h Btu/h	V	kW
Solution   	K4MCU15FFS	142	1,43	57,6	49527 196646	400~3N	5,4
	6.655 €	Gas range 6 burners + electric oven 2/1 GN + open cabinet Cucina 6 fuochi gas + forno elettrico 2/1 GN + vano aperto Fourneau à gaz 6 brûleurs + four électrique 2/1 GN + baie libre ouverte Gasherde 6 Kochstellen + Elektrobackofen 2/1 GN + offener Unterschrank Cocina a gas 6 quemadores + horno eléctrico 2/1GN + base abierta Газовая плита с 6 конфорками + электрическая духовка 2/1 GN + открытый шкаф					
Optional n.1 K7PORTA 226 € Door - Porta - Porte - Tür - Puerta -							
Performance   	K4MCU15FFP	157	1,43	59,8	51419 204157	400~3N	5,4
	6.868 €	Gas range 6 burners + electric oven 2/1 GN + open cabinet Cucina 6 fuochi gas + forno elettrico 2/1 GN + vano aperto Fourneau à gaz 6 brûleurs + four électrique 2/1 GN + baie libre ouverte Gasherde 6 Kochstellen + Elektrobackofen 2/1 GN + offener Unterschrank Cocina a gas 6 quemadores + horno eléctrico 2/1GN + base abierta Газовая плита с 6 конфорками + электрическая духовка 2/1 GN + открытый шкаф					
Optional n.1 K7A25019 94 € Built-in cast iron bottom - Applicazione suola in ghisa Sohle aus Gusseisen - Opción base en hierro fundido - Дополнительно: чугунное дно n.1 K7PORTA 226 € Door - Porta - Porte - Tür - Puerta - Дверца							
	K4ASC05	-	-	-	-	-	-
	117 €	Working top drain 1/2 M Applicazione scarico piano cucina 1/2 M Vidange pour plan de travail de fourneau 1/2 M Abfluß für Herde 1/2 M Opción desagüe de la encimera de cocina 1/2 M Дополнительно: слив стола плиты 1/2 M					
	K4ASC10	-	-	-	-	-	-
	170 €	Working top drain 1 M Applicazione scarico piano cucina 1 M Vidange pour plan de travail de fourneau 1 M Abfluß für Herde 1 M Opción desagüe de la encimera de cocina 1 M Дополнительно: слив стола плиты 1 M					
	K4ASC15	-	-	-	-	-	-
	220 €	Working top drain 1+1/2 M Applicazione scarico piano cucina 1+1/2 M Vidange pour plan de travail de fourneau 1+1/2 M Abfluß für Herde 1+1/2 M Opción desagüe de la encimera de cocina 1+1/2 M Дополнительно: слив стола плиты 1+1/2 M					

900 Electric ranges

Cucine elettriche - Fourneaux électriques - Elektroherde - Cocinas eléctricas - Электрические плиты

Model Price							
	mm	Kg	m ³	kW	kcal/h Btu/h	V	kW
Performance 	a 900 b 400 h 265	40	0,26	-	-	400~3N	8
	K4ECUP05TT 2.326 € Top electric range 2 plates Cucina 2 piastre elettriche top Fourneau électrique 2 plaques Elektroherd 2 Kochplatten Cocina eléctrica 2 placas Электрическая плита с 2 конфорками настольная						
Performance 	a 900 b 400 h 850	48	0,56	-	-	400~3N	8
	K4ECUP05VV 2.717 € Electric range 2 plates + open cabinet Cucina 2 piastre elettriche + vano aperto Fourneau électrique 2 plaques + baie libre ouverte Elektroherd 2 Kochplatten + offener Unterschrank Cocina eléctrica 2 placas + base abierta Электрическая плита с 2 конфорками + открытый шкаф						
Optional n.1 K7PORTA 226 € Door - Porta - Porte - Tür - Puerta - Дверца							
Performance 	a 900 b 800 h 265	74	0,47	-	-	400~3N	16
	K4ECUP10TT 3.821 € Top electric range 4 plates Cucina 4 piastre elettriche top Fourneau électrique 4 plaques Elektroherd 4 Kochplatten Cocina eléctrica 4 placas Электрическая плита с 4 конфорками настольная						
Performance 	a 900 b 800 h 850	94	0,99	-	-	400~3N	16
	K4ECUP10VV 4.232 € Electric range 4 plates + open cabinet Cucina 4 piastre elettriche + vano aperto Fourneau électrique 4 plaques + baie libre ouverte Elektroherd 4 Kochplatten + offener Unterschrank Cocina eléctrica 4 placas + base abierta Электрическая плита с 4 конфорками + открытый шкаф						
Optional n.2 K7PORTA 452 € Door - Porta - Porte - Tür - Puerta - Дверца							











900 Electric ranges

Cucine elettriche - Fourneaux électriques - Elektroherde - Cocinas eléctricas - Электрические плиты

Model Price							
	mm	Kg	m ³	kW	kcal/h Btu/h	V	kW
Performance 	a 900 b 1200 h 265	100	0,67	-	-	400~3N	24
	K4ECUP15TT 5.624 € Top electric range 6 plates Cucina 6 piastre elettriche top Fourneau électrique 6 plaques Elektroherd 6 Kochplatten Cocina eléctrica 6 placas Электрическая плита с 6 конфорками настольная						
Performance 	a 900 b 1200 h 850	120	1,43	-	-	400~3N	24
	K4ECUP15VV 6.085 € Electric range 6 plates + open cabinet Cucina 6 piastre elettriche + vano aperto Fourneau électrique 6 plaques + baie libre ouverte Elektroherd 6 Kochplatten + offener Unterschrank Cocina eléctrica 6 placas + base abierta Электрическая плита с 6 конфорками + открытый шкаф						
Optional n.3 K7PORTA 678 € Door - Porta - Porte - Tür - Puerta - Дверца							
Performance 	a 900 b 800 h 850	160	0,99	-	-	400~3N	21,4
	K4ECUP10FF 5.985 € Electric range 4 plates + electric oven 2/1 GN Cucina 4 piastre elettriche + forno elettrico 2/1 GN Fourneau électrique 4 plaques + four électrique 2/1GN Elektroherd 4 Kochplatten + Elektrobackofen 2/1 GN Cocina eléctrica 4 placas + horno eléctrico 2/1 GN Электрическая плита с 4 конфорками + электрическая духовка 2/1 GN						
Optional n.1 K7A25019 94 € Built-in cast iron bottom - Applicazione suola in ghisa Sohle aus Gusseisen - Opción base en fierro fundido - Дополнительно: чугунное дно							
Performance 	a 900 b 1200 h 850	203	1,43	-	-	400~3N	29,4
	K4ECUP15FF 8.274 € Electric range 6 plates + electric oven 2/1 GN + open cabinet Cucina 6 piastre elettriche + forno elettrico 2/1 GN + vano aperto Fourneau électrique 6 plaques + four électrique 2/1GN + baie libre ouverte Elektroherd 6 Kochplatten + Elektrobackofen 2/1 GN + offener Unterschrank Cocina eléctrica 6 placas + horno eléctrico 2/1 GN + base abierta Электрическая плита с 6 конфорками + электрическая духовка 2/1 GN + открытый шкаф						
Optional n.1 K7A25019 94 € Built-in cast iron bottom - Applicazione suola in ghisa Sohle aus Gusseisen - Opción base en fierro fundido - Дополнительно: чугунное дно							
Optional n.1 K7PORTA 226 € Door - Porta - Porte - Tür - Puerta - Дверца							













900 Pyroceram cooking ranges with pot detection

Cucine vetroceramica con riconoscimento pentola - Fourneaux vitroceramiques a détection casserole
 Ceranherd mit Topferkennung - Cocinas vitrocerámicas con reconocimiento de ollas
 Стеклокерамические плиты с функцией распознавания кастрюль

Model Price							
	mm	Kg	m ³	kW	kcal/h Btu/h	V	kW
Performance 	a 900	33	0,26	-	-	400~3N	8
	b 400						
h 265							
K4EVRP05TT 3.762 €	Tabletop pyroceram cooking range 2 plates with pot detection Cucina vetroceramica top 2 piastre con riconoscimento pentola Fourneau vitroceramique 2 plaques top à détection casserole Ceranherd Tischgerät 2 Felder mit Topferkennung Cocina vitrocerámica 2 placas top con reconocimiento de ollas Стеклокерамические плиты с функцией распознавания кастрюль						
Performance 	a 900	39	0,56	-	-	400~3N	8
	b 400						
h 850							
K4EVRP05VV 4.168 €	Pyroceram cooking range 2 plates with pot detection + open cabinet Cucina vetroceramica 2 piastre con riconoscimento pentola + vano aperto Fourneau vitroceramique 2 plaques à détection casserole + baie libre ouverte Ceranherd 2 Felder mit Topferkennung + offener unterschrank Cocina vitrocerámica 2 placas con reconocimiento de ollas + base abierta Стеклокерамические плиты с функцией распознавания кастрюль						
Optional n.1 K7PORTA 226 € Door - Porta - Porte - Tür - Puerta -							
Performance 	a 900	42	0,47	-	-	400~3N	16
	b 800						
h 265							
K4EVRP10TT 5.533 €	Tabletop pyroceram cooking range 4 plates with pot detection Cucina vetroceramica top 4 piastre con riconoscimento pentola Fourneau vitroceramique 4 plaques top à détection casserole Ceranherd Tischgerät 4 Felder mit Topferkennung Cocina vitrocerámica 4 placas top con reconocimiento de ollas Стеклокерамические плиты с функцией распознавания кастрюль						
Performance 	a 900	62	0,99	-	-	400~3N	16
	b 800						
h 850							
K4EVRP10VV 6.156 €	Pyroceram cooking range 4 plates with pot detection + open cabinet Cucina vetroceramica 4 piastre con riconoscimento pentola + vano aperto Fourneau vitroceramique 4 plaques à détection casserole + baie libre ouverte Ceranherd 4 Felder mit Topferkennung + offener unterschrank Cocina vitrocerámica 4 placas con reconocimiento de ollas + base abierta Стеклокерамические плиты с функцией распознавания кастрюль						
Optional n.2 K7PORTA 452 € Door - Porta - Porte - Tür - Puerta -							
Performance 	a 900	129	0,99	-	-	400~3N	21,4
	b 800						
h 850							
K4EVRP10FF 7.702 €	Pyroceram cooking range 4 plates with pot detection + electric oven 2/1GN Cucina vetroceramica 4 piastre con riconoscimento pentola + forno elettrico 2/1GN Fourneau vitroceramique 4 plaques à détection casserole + four électrique 2/1GN Ceranherd 4 Felder mit Topferkennung + Elektro-BO 2/1GN Cocina vitrocerámica 4 placas con reconocimiento de ollas + horno eléctrico 2/1GN Стеклокерамические плиты с функцией распознавания кастрюль						
Optional n.1 K7A25019 94 € Built-in cast iron bottom - Applicazione suola in ghisa Sohle aus Gusseisen - Opción base en hierro fundido -Дополнительно: чугунное дно							









900 Gas griddle plates

Fry-top a gas - Grillades à gaz - Gas-Griddle/Grillplatten - Fry top a gas - Газовые жарочные поверхности

Model Price							
	mm	Kg	m ³	kW	V	kcal/h Btu/h	kW
 	a 900 b 400 h 265	57	0,26	6	5159 20484	-	-
	K4GFLS05TT 2.297 € Gas griddle plate, smooth, mild steel Fry top gas, liscio, acciaio dolce Grillade à gaz, lisse, acier doux Gas-Grillplatte, glatt, weicher Stahl Fry top a gas, plancha lisa, acero dulce Газовая жарочная поверхность, гладкая, мягкая сталь						
 	a 900 b 400 h 265	49	0,26	9	7738,6 30726	-	-
	K4GFBP05TTL 2.808 € Low-built gas griddle plate, ½ module top, smooth Fry-top ribassato a gas, ½ modulo top, liscio Grillade surbaissé à gaz, ½ module, lisse Vertiefte Gas-Grillplatte, ½ Modul, Glatt Fry top rebajado a gas, ½ módulo, placa lisa Газовая заглублённая жарочная поверхность, гладкий модуль 1/2						
 	a 900 b 400 h 265	57	0,26	6	5159 20484	-	-
	K4GFRS05TT 2.431 € Gas griddle plate, grooved mild steel Fry top a gas, rigato, acciaio dolce Grillade à gaz, nervurée, acier doux Gas-Grillplatte, gerillt, weicher Stahl Fry top a gas, plancha rizada, acero dulce Газовая жарочная поверхность, рифлёная, мягкая сталь						
 	a 900 b 400 h 265	49	0,26	9	7738,6 30726	-	-
	K4GFBP05TTR 2.939 € Low-built gas griddle plate, ½ module top, grooved Fry-top ribassato a gas, ½ modulo top, rigato Grillade surbaissé à gaz, ½ module, nervuré Vertiefte Gas-Grillplatte, ½ Modul, gerillt Fry top rebajado a gas, ½ módulo, placa rizada Газовая заглублённая жарочная поверхность, рифлёный настольный модуль 1/2						













900 Gas griddle plates

Fry-top a gas - Grillades à gaz - Gas-Griddle/Grillplatten - Fry top a gas - Газовые жарочные поверхности

Model Price							
	mm	Kg	m ³	kW	kcal/h Btu/h	V	kW
 	a 900 b 400 h 850	63	0,56	6	5159 20484	-	-
	K4GFLS05VV 2.660 €	Gas griddle plate, smooth, mild steel + open cabinet Fry top gas, liscio, acciaio dolce + vano aperto Grillade à gaz, lisse, acier doux + baie libre ouverte Gas-Grillplatte, glatt, weicher Stahl + offener Unterschrank Fry top a gas, placa lisa, acero dulce + base abierta Газовая жарочная поверхность, гладкая, мягкая сталь + открытый шкаф					
Optional n.1 K7PORTA 226 € Door - Porta - Porte - Tür - Puerta - Дверца							
 	a 900 b 400 h 850	55	0,56	9	7738,6 30726	-	-
	K4GFBP05VVL 3.178 €	Low-built gas griddle plate, ½ module, smooth + open cabinet Fry-top ribassato a gas, ½ modulo, liscio+ vano aperto Grillade surbaissé à gaz, ½ module, lisse+ baie libre ouverte Vertiefte Gas-Grillplatte, ½ Modul, Glatt + offener Unterschrank Fry top rebajado a gas, ½ módulo, placa lisa + base abierta Газовая заглублённая жарочная поверхность, гладкий модуль 1/2 + открытый шкаф					
Optional n.1 K7PORTA 226 € Door - Porta - Porte - Tür - Puerta - Дверца							
 	a 900 b 400 h 850	63	0,56	6	5159 20484	-	-
	K4GFRS05VV 2.741 €	Gas griddle plate, grooved, mild steel + open cabinet Fry top gas, rigato, acciaio dolce + vano aperto Grillade à gaz, nervurée, acier doux + baie libre ouverte Gas-Grillplatte, gerillt, weicher Stahl + offener Unterschrank Fry top a gas, placa rizada, acero dulce + base abierta Газовая жарочная поверхность, рифлёная, мягкая сталь + открытый шкаф					
Optional n.1 K7PORTA 226 € Door - Porta - Porte - Tür - Puerta - Дверца							
 	a 900 b 400 h 850	55	0,56	9	7738,6 30726	-	-
	K4GFBP05VVR 3.296 €	Low-built gas griddle plate, ½ module, grooved + open cabinet Fry-top ribassato a gas, ½ modulo, rigato + vano aperto Grillade surbaissé à gaz, ½ module, nervuré + baie libre ouverte Vertiefte Gas-Grillplatte, ½ Modul, gerillt + offener Unterschrank Fry top rebajado a gas, ½ módulo, placa rizada + base abierta Газовая заглублённая жарочная поверхность, рифлёный настольный модуль 1/2 + открытый шкаф					
Optional n.1 K7PORTA 226 € Door - Porta - Porte - Tür - Puerta - Дверца							













900 Gas griddle plates

Fry-top a gas - Grillades à gaz - Gas-Griddle/Grillplatten - Fry top a gas - Газовые жарочные поверхности

Model Price							
	mm	Kg	m ³	kW	kcal/h Btu/h	V	kW
 	a 900	89	0,47	12	10318 40968	-	-
	b 800						
h 265							
K4GFLS10TT 3.281 €	Gas griddle plate, smooth, mild steel Fry top gas, liscio, acciaio dolce Grillade à gaz, lisse, acier doux Gas-Grillplatte, glatt, weicher Stah Fry top a gas, placa lisa, acero dulce Газовая жарочная поверхность, гладкая, мягкая сталь						
 	a 900	84	0,47	18	15477 61452	-	-
	b 800						
h 265							
K4GFBP10TTL 4.391 €	Low-built gas griddle plate, 1 module top, smooth Fry-top ribassato a gas, 1 modulo top, liscio Grillade surbaissé à gaz, 1 module, lisse Vertiefte Gas-Grillplatte, 1Modul, Glatt Fry top rebajado a gas, 1 módulo, placa lisa Газовая заглаблённая жарочная поверхность, гладкий настольный модуль 1						
 	a 900	89	0,47	12	10318 40968	-	-
	b 800						
h 265							
K4GFRS10TT 3.412 €	Gas griddle plate, ½ smooth ½ grooved, mild steel Fry top a gas, ½ liscio ½ rigato, acciaio dolce Grillade à gaz, ½ lisse ½ nervurée, acier doux Gas-Grillplatte, ½ glatt ½ gerillt, weicher Stahl Fry top a gas, placa ½ lisa ½ rizada, acero dulce Газовая жарочная поверхность, ½ гладкая ½ рифлёная, мягкая сталь						
 	a 900	84	0,47	18	15477 61452	-	-
	b 800						
h 265							
K4GFBP10TTR 4.518 €	Low-built gas griddle plate, 1 module top, ½ smooth ½ grooved Fry-top ribassato a gas, 1 modulo top, ½ liscio ½ rigato Grillade surbaissé à gaz, 1 module, ½ lisse ½ nervurée Vertiefte Gas-Grillplatte, 1 Modul, ½ glatt ½ gerillt Fry top rebajado a gas, 1 módulo, placa ½ lisa ½ rizada Газовая заглаблённая жарочная поверхность, настольный модуль 1, ½ гладкая ½ рифлёная						



900 Gas griddle plates

Fry-top a gas - Grillades à gaz - Gas-Griddle/Grillplatten - Fry top a gas - Газовые жарочные поверхности

Model Price							
	mm	Kg	m ³	kW	kcal/h Btu/h	V	kW
 	a 900 b 800 h 850	108	0,99	12	10318 40968	-	-
	K4GFLS10VV 3.782 €	Gas griddle plate, smooth, mild steel + open cabinet Fry top gas, liscio, acciaio dolce + vano aperto Grillade à gaz, lisse, acier doux + baie libre ouverte Gas-Grillplatte, glatt, weicher Stahl + offener Unterschrank Fry top a gas, placa lisa, acero dulce + base abierta Газовая жарочная поверхность, гладкая, мягкая сталь + открытый шкаф					
Optional n.2 K7PORTA 452 € Door - Porta - Porte - Tür - Puerta - Дверца							
 	a 900 b 800 h 850	104	0,99	18	15477 61452	-	-
	K4GFBP10VVL 5.008 €	Low-built gas griddle plate, 1 module, smooth + open cabinet Fry-top ribassato a gas, 1 modulo, liscio + vano aperto Grillade surbaissé à gaz, 1 module, lisse + baie libre ouverte Vertiefte Gas-Grillplatte, 1 Modul, Glatt + offener Unterschrank Fry top rebajado a gas, 1 módulo, placa lisa + base abierta Газовая заглублённая жарочная поверхность, гладкий модуль 1 + открытый шкаф					
Optional n.2 K7PORTA 452 € Door - Porta - Porte - Tür - Puerta - Дверца							
 	a 900 b 800 h 850	108	0,99	12	10318 40968	-	-
	K4GFRS10VV 3.996 €	Gas griddle plate, ½ smooth ½ grooved, mild steel + open cabinet Fry top gas, ½ liscio ½ rigato, acciaio dolce + vano aperto Grillade à gaz, ½ lisse ½ nervurée, acier doux + baie libre ouverte Gas-Grillplatte, ½ glatt ½ gerillt, weicher Stahl + offener Unterschrank Fry top a gas, placa ½ lisa ½ rizada, acero dulce + base abierta Газовая жарочная поверхность, ½ гладкая ½ рифлёная, мягкая сталь + открытый шкаф					
Optional n.2 K7PORTA 452 € Door - Porta - Porte - Tür - Puerta - Дверца							
 	a 900 b 800 h 850	104	0,99	18	15477 61452	-	-
	K4GFBP10VVR 5.125 €	Low-built gas griddle plate, 1 module, ½ smooth ½ grooved + open cabinet Fry-top ribassato a gas, 1 modulo, ½ liscio ½ rigato + vano aperto Grillade surbaissé à gaz, 1 module, ½ lisse ½ nervurée + baie libre ouverte Vertiefte Gas-Grillplatte, 1 Modul, ½ glatt ½ gerillt + offener Unterschrank Fry top rebajado a gas, 1 módulo, placa ½ lisa ½ rizada + base abierta Газовая заглублённая жарочная поверхность, модуль 1, ½ гладкая ½ рифлёная + открытый шкаф					
Optional n.2 K7PORTA 452 € Door - Porta - Porte - Tür - Puerta - Дверца							







900 Electric griddle plates

Fry-top elettrici - Grillades électriques - Elektro-Griddle/Grillplatten
Fry top eléctricos - Электрические жарочные поверхности

Model Price							
	mm	Kg	m ³	kW	kcal/h Btu/h	V	kW
 	a 900 b 400 h 265	54	0,26	-	-	400~3N	6,5
	K4EFLS05TT 2.465 € Electric griddle plate, smooth, mild steel Fry top elettrico, liscio, acciaio dolce Grillade électrique, lisse, acier doux Elektro-Grillplatte, Glatt, weicher Stahl Fry top eléctrico, plancha lisa, acero dulce Электрические жарочные поверхности, гладкая, мягкая сталь						
 	a 900 b 400 h 265	50	0,26	-	-	400~3N	7
	K4EFBP05TTL 2.918 € Low-built electric griddle plate, ½ module top, smooth Fry-top ribassato elettrico, ½ modulo top, liscio Grillade surbaissé électrique, ½ module, lisse Vertiefte Elektro-Grillplatte, ½ Modul, Glatt Fry top rebajado eléctrico, ½ módulo, plancha lisa Электрическая заглублённая жарочная поверхность, настольный гладкий модуль 1/2						
 	a 900 b 400 h 265	54	0,26	-	-	400~3N	6,5
	K4EFRS05TT 2.599 € Electric griddle plate, grooved mild steel Fry top elettrico, rigato, acciaio dolce Grillade électrique, nervurée, acier doux Elektro-Grillplatte, gerillt, weicher Stahl Fry top eléctrico, plancha rizada, acero dulce Электрическая жарочная поверхность, рифлёная, мягкая сталь						
 	a 900 b 400 h 265	50	0,26	-	-	400~3N	7
	K4EFBP05TTR 3.054 € Low-built electric griddle plate, ½ module top, grooved Fry-top ribassato elettrico, ½ modulo top, rigato Grillade surbaissé électrique, ½ module, nervuré Vertiefte Elektro-Grillplatte, ½ Modul, gerillt Fry top rebajado eléctrico, ½ módulo, plancha rizada Электрическая заглублённая жарочная поверхность, настольный модуль 1/2, рифлёная						

900 Electric griddle plates

Fry-top elettrici - Grillades électriques - Elektro-Griddle/Grillplatten
Fry top eléctricos - Электрические жарочные поверхности

Model Price							
	mm	Kg	m ³	kW	kcal/h Btu/h	V	kW
 	a 900 b 400 h 850	60	0,56	-	-	400~3N	6,5
	K4EFLS05VV 2.828 €	Electric griddle plate, smooth, mild steel + open cabinet Fry top elettrico, liscio, acciaio dolce + vano aperto Grillade électrique, lisse, acier doux + baie libre ouverte Elektro-Grillplatte, Glatt, weicher Stah + offener Unterschrank Fry top eléctrico, plancha lisa, acero dulce + base abierta Электрическая жарочная поверхность, гладкая, мягкая сталь + открытый шкаф					
Optional n.1 K7PORTA 226 € Door - Porta - Porte - Tür - Puerta - Дверца							
 	a 900 b 400 h 850	58	0,56	-	-	400~3N	7
	K4EFBP05VVL 3.431 €	Low-built electric griddle plate, 1/2 module, smooth + open cabinet Fry-top ribassato elettrico, 1/2 modulo, liscio + vano aperto Grillade surbaissé électrique, 1/2 module, lisse + baie libre ouverte Vertiefte Elektro-Grillplatte, 1/2 Modul, Glatt + offener Unterschrank Fry top rebajado eléctrico, 1/2 módulo, plancha lisa + base abierta Электрическая заглаблённая жарочная поверхность, настольный модуль 1/2, гладкая + открытый шкаф					
Optional n.1 K7PORTA 226 € Door - Porta - Porte - Tür - Puerta - Дверца							
 	a 900 b 400 h 850	60	0,56	-	-	400~3N	6,5
	K4EFRS05VV 2.939 €	Electric griddle plate, grooved mild steel + open cabinet Fry top elettrico, rigato, acciaio dolce + vano aperto Grillade électrique, nervurée, acier doux + baie libre ouverte Elektro-Grillplatte, gerillt, weicher Stahl + offener Unterschrank Fry top eléctrico, plancha rizada, acero dulce + base abierta Электрическая заглаблённая жарочная поверхность, рифлёная, мягкая сталь + открытый шкаф					
Optional n.1 K7PORTA 226 € Door - Porta - Porte - Tür - Puerta - Дверца							
 	a 900 b 400 h 850	58	0,56	-	-	400~3N	7
	K4EFBP05VVR 3.558 €	Low-built electric griddle plate, 1/2 module, grooved + open cabinet Fry-top ribassato elettrico, 1/2 modulo, rigato + vano aperto Grillade surbaissé électrique, 1/2 module, nervuré + baie libre ouverte Vertiefte Elektro-Grillplatte, 1/2 Modul, gerillt + offener Unterschrank Fry top rebajado eléctrico, 1/2 módulo, plancha rizada + base abierta Электрическая заглаблённая жарочная поверхность, настольный модуль 1/2, рифлёная + открытый шкаф					
Optional n.1 K7PORTA 226 € Door - Porta - Porte - Tür - Puerta - Дверца							

900 Electric griddle plates

Fry-top elettrici - Grillades électriques - Elektro-Griddle/Grillplatten
Fry top eléctricos - Электрические жарочные поверхности

Model Price								
	mm	Kg	m ³	kW	kcal/h Btu/h	V	kW	
Solution 	K4EFLS10TT 3.528 €	a 900 b 800 h 265	81	0,47	-	-	400~3N	13
Electric griddle plate, smooth, mild steel Fry top elettrico, liscio, acciaio dolce Grillade électrique, lisse, acier doux Elektro-Grillplatte, Glatt, weicher Stah Fry top eléctrico, plancha lisa, acero dulce Электрическая жарочная поверхность, гладкая, мягкая сталь								
Performance 	K4EFBP10TTL 4.350 €	a 900 b 800 h 265	79	0,47	-	-	400~3N	14
Low-built electric griddle plate, 1 module top, smooth Fry-top ribassato elettrico, 1 modulo top, liscio Grillade surbaissé électrique, 1 module, lisse Vertiefte Elektro-Grillplatte, 1 Modul, Glatt Fry top rebajado eléctrico, 1 módulo, plancha lisa Электрическая заглублённая жарочная поверхность, настольный модуль 1, гладкая								
Solution 	K4EFRS10TT 3.655 €	a 900 b 800 h 265	81	0,47	-	-	400~3N	13
Electric griddle plate, 1 module top, ½ smooth ½ grooved Fry-top elettrico, 1 modulo top, ½ liscio ½ rigato Grillade électrique, 1 module, ½ lisse ½ nervurée Elektro-Grillplatte, 1 Modul, ½ glatt ½ gerillt Fry top eléctrico, 1 módulo, ½ lisa ½ rizada Электрическая жарочная поверхность, настольный модуль 1, гладкая ½ гладкая ½ рифлёная								
Performance 	K4EFBP10TTR 4.462 €	a 900 b 800 h 265	79	0,47	-	-	400~3N	14
Low-built electric griddle plate, 1 module top, ½ smooth ½ grooved Fry-top ribassato elettrico, 1 modulo top, ½ liscio ½ rigato Grillade surbaissé électrique, 1 module, ½ lisse ½ nervurée Vertiefte Elektro-Grillplatte, 1 Modul, ½ glatt ½ gerillt Fry top rebajado eléctrico, 1 módulo, ½ lisa ½ rizada Электрическая заглублённая жарочная поверхность, настольный модуль 1, ½ гладкая ½ рифлёная								













900 Electric griddle plates

Fry-top elettrici - Grillades électriques - Elektro-Griddle/Grillplatten
Fry top eléctricos - Электрические жарочные поверхности

Model Price							
	mm	Kg	m ³	kW	kcal/h Btu/h	V	kW
 	a 900 b 800 h 850	103	0,99	-	-	400~3N	13
	K4EFLS10VV 3.774 €	Electric griddle plate, smooth, mild steel + open cabinet Fry top elettrico, liscio, acciaio dolce + vano aperto Grillade électrique, lisse, acier doux + baie libre ouverte Elektro-Grillplatte, Glatt, weicher Stah + offener Unterschrank Fry top eléctrico, plancha lisa, acero dulce + base abierta Электрическая жарочная поверхность, гладкая, мягкая сталь + открытый шкаф					
Optional n.2 K7PORTA 452 € Door - Porta - Porte - Tür - Puerta - Дверца							
 	a 900 b 800 h 850	98	0,99	-	-	400~3N	14
	K4EFBP10VVL 4.872 €	Low-built electric griddle plate, 1 module, smooth + open cabinet Fry-top ribassato elettrico, 1 modulo, liscio + vano aperto Grillade surbaissé électrique, 1 module, lisse + baie libre ouverte Vertiefte Elektro-Grillplatte, 1 Modul, Glatt + offener Unterschrank Fry top rebajado eléctrico, 1 módulo, plancha lisa + base abierta Электрическая заглаблённая жарочная поверхность, настольный модуль 1, гладкая + открытый шкаф					
Optional n.2 K7PORTA 452€ Door - Porta - Porte - Tür - Puerta - Дверца							
 	a 900 b 800 h 850	103	0,99	-	-	400~3N	13
	K4EFRS10VV 3.948 €	Electric griddle plate, 1 module, ½ smooth ½ grooved + open cabinet Fry-top elettrico, 1 modulo, ½ liscio ½ rigato + vano aperto Grillade électrique, 1 module, ½ lisse ½ nervurée + baie libre ouverte Elektro-Grillplatte, 1 Modul, ½ glatt ½ gerillt + offener Unterschrank Fry top eléctrico, 1 módulo, ½ lisa ½ rizada + base abierta Электрическая жарочная поверхность, настольный модуль 1, ½ гладкая ½ рифлёная + открытый шкаф					
Optional n.2 K7PORTA 452 € Door - Porta - Porte - Tür - Puerta - Дверца							
 	a 900 b 800 h 850	98	0,99	-	-	400~3N	14
	K4EFBP10VVR 5.029 €	Low-built electric griddle plate, 1 module, ½ smooth ½ grooved + open cabinet Fry-top ribassato elettrico, 1 modulo, ½ liscio ½ rigato + vano aperto Grillade surbaissé électrique, 1 module, ½ lisse ½ nervurée + baie libre ouverte Vertiefte Elektro-Grillplatte, 1 Modul, ½ glatt ½ gerillt + offener Unterschrank Fry top rebajado eléctrico, 1 módulo, ½ lisa ½ rizada + base abierta Электрическая заглаблённая жарочная поверхность, настольный модуль 1, ½ гладкая ½ рифлёная + открытый шкаф					
Optional n.2 K7PORTA 452 € Door - Porta - Porte - Tür - Puerta - Дверца							









900 Movable lavastone grills

Griglie mobili pietra lavica - Grilles mobiles pierre volcanique - Bewegliche Lavasteingrills
Parrillas móviles de piedra volcanica - Передвижные лавовые грили

Model Price							
	mm	Kg	m ³	kW	V	kcal/h Btu/h	kW
 	a 900	53	0,26	11,5	9888 39265	-	-
	b 400						
	h 265						
	K4GPLP05TTC 2.855 €	½ Top unit for meat - ½ Modulo top per carne - ½ Module pour viande ½ Modul für Fleisch - ½ Módulo para carne top - Настольный модуль ½ для мяса Standard Stainless steel movable grate for meat - Griglia carne inox mobile Grille mobile inox viande - Beweglicher Fleischrost aus Edelstahl - Rejilla móvil de acero inox para carne Передвижной гриль для мяса нержавеющей сталь ½ Top unit for fish - ½ Modulo top per pesce - ½ Module pour poisson ½ Modul für Fisch - ½ Módulo para pescado top - Настольный модуль ½ для рыбы K4GPLP05TTP 2.931 €					
 	a 900	75	0,56	11,5	9888 39265	-	-
	b 400						
	h 850						
	K4GPLP05VVC 3.184 €	½ Unit for meat + open cabinet - ½ Modulo per carne + vano aperto ½ Module pour viande + baie libre ouverte - ½ Modul für Fleisch + offener Unterschrank ½ Módulo para carne + base abierta - Модуль ½ для мяса + открытый шкаф Standard Stainless steel movable grate for meat - Griglia carne inox mobile - Grille mobile inox viande Beweglicher Fleischrost aus Edelstahl - Rejilla móvil de acero inox para carne Передвижной гриль для мяса, нержавеющей сталь Optional n.1 K7PORTA 226 € Door - Porta - Porte - Tür - Puerta - Дверца ½ Unit for fish + open cabinet - ½ Modulo per pesce + vano aperto ½ Module pour poisson + baie libre ouverte - ½ Modul für Fisch + offener Unterschrank ½ Módulo para pescado + base abierta - Модуль ½ для рыбы + открытый шкаф K4GPLP05VVP 2.946 €					
 	a 900	85	0,47	23	19776,4 78522	-	-
	b 800						
	h 265						
	K4GPLP10TTC 4.197 €	Top unit for meat - Modulo top per carne - Module pour viande Modul für Fleisch - Módulo para carne top - Настольный модуль для мяса Standard Stainless steel movable grate for meat - Griglia carne inox mobile Grille mobile inox viande - Beweglicher Fleischrost aus Edelstahl - Rejilla móvil de acero inox para carne Передвижной гриль для мяса нержавеющей сталь Top unit for fish - Modulo top per pesce - Module pour poisson Modul für Fisch - Módulo para pescado top - Настольный модуль для рыбы K4GPLP10TTP 4.039 €					
 	a 900	105	0,99	23	19776,4 78522	-	-
	b 800						
	h 850						
	K4GPLP10VVC 4.561 €	Unit for meat + open cabinet - Modulo per carne + vano aperto Module pour viande + baie libre ouverte - Modul für Fleisch + offener Unterschrank Módulo para carne + base abierta - Модуль для мяса + открытый шкаф Standard Stainless steel grate for meat - Griglia carne inox - Grille inox viande Fleischrost aus Edelstahl - Rejilla de acero inox para carne - Гриль для мяса, нержавеющей сталь Optional n.2 K7PORTA 452 € Door - Porta - Porte - Tür - Puerta - Дверца Unit for fish + open cabinet - Modulo per pesce + vano aperto - Module pour poisson + baie libre ouverte Modul für Fisch + offener Unterschrank - Módulo para pescado + base abierta - Модуль для рыбы + открытый шкаф K4GPLP10VVP 4.773 €					

900 Direct gas grill

Griglia gas diretta - Grille à gaz directe - Direktgasgrill - Parrilla a gas directa - Грили прямого нагрева

Model Price										
	mm	Kg	m ³	kW	kcal/h Btu/h	V	kW			
		K4GGDP05 3.403 €	Direct gas grill 1/2 unit Griglia gas diretta 1/2 modulo Grille à gaz directe 1/2 module Direktgasgrill 1/2 Modul Parrilla a gas directa 1/2 módulo Газовый гриль прямого нагрева, модуль ½	a 900 b 400 h 850	85	0,56	11,5	9888 39265	-	-
			K4GGDP10 5.023 €	Direct gas grill 1 unit Griglia gas diretta 1 modulo Grille à gaz directe 1 module Direktgasgrill 1 Modul Parrilla a gas directa 1 módulo Газовый гриль прямого нагрева, модуль 1	a 900 b 800 h 850	135	0,99	23	19776,4 78522	-













900 Direct electric grill

Griglia elettrica - Grille électrique directe - Elektro-Direktgrill
Parrilla eléctrica directa - Электрический гриль прямого нагрева

Model Price							
	mm	Kg	m ³	kW	kcal/h Btu/h	V	kW
Performance 	a 900 b 400 h 265	48	0,26	-	-	400~3N	5,4
	K4EGDP05TT 3.878 € Direct electric grill 1/2 top unit Griglia elettrica diretta 1/2 modulo top Grille électrique directe 1/2 module à poser Elektro-Direktgrill 1/2 Modul Tischgerät Parrilla eléctrica directa 1/2 top Электрический гриль прямого нагрева, настольный модуль ½						
Performance 	a 900 b 400 h 850	55	0,56	-	-	400~3N	5,4
	K4EGDP05VV 4.226 € Direct electric grill 1/2 unit + open cabinet Griglia elettrica diretta 1/2 modulo su vano Grille électrique directe 1/2 module + baie libre ouverte Elektro-Direktgrill 1/2 Modul + offener Unterschrank Parrilla eléctrica directa 1/2 módulo + base abierta Электрический гриль прямого нагрева, модуль ½ + открытый шкаф						
Optional n.1 K7PORTA 2226 € Door - Porta - Porte - Tür - Puerta - Дверца							
Performance 	a 900 b 800 h 265	63	0,47	-	-	400~3N	10,8
	K4EGDP10TT 5.350 € Direct electric grill 1 top unit Griglia elettrica diretta 1 modulo top Grille électrique directe 1 module à poser Elektro-Direktgrill 1 Modul Tischgerät Parrilla eléctrica directa 1 top Электрический гриль прямого нагрева, настольный модуль 1						
Performance 	a 900 b 800 h 850	83	0,99	-	-	400~3N	10,8
	K4EGDP10VV 5.687 € Direct electric grill 1 unit + open cabinet Griglia elettrica diretta 1 modulo su vano Grille électrique directe 1 module + baie libre ouverte Elektro-Direktgrill 1 Modul + offener Unterschrank Parrilla eléctrica directa 1 módulo + base abierta Электрический гриль прямого нагрева, модуль 1 + открытый шкаф						
Optional n.2 K7PORTA 452 € Door - Porta - Porte - Tür - Puerta - Дверца							







900 Gas fryers

Friggitrici a gas - Friteuses à gaz - Gasfritteusen - Freidoras gas - Газовые фритюрницы

Model Price							
	mm	Kg	m ³	kW	kcal/h Btu/h	V	kW
 	a 900 b 400 h 850	63	0,56	18	15480 61416	-	-
	K4GFGS0520E 3.491 €	Single tank 20 lt. - ½ modulo 20 lt. - ½ module 20 lt - 1 Becken à 20 Lt. - 1 cuba 20 lt. - Модуль ½ 20 л. Standard n.1 K26025 Basket - Cesto - Panier - Korb - Cesta - Корзина n.1 K4COPFGS Fryer lid - Coperchio - Couvercle - Deckel - Тара - Крышка для фритюрницы Optional Container for collecting oil + stainless steel filter - Bacinella raccogli olio + filtro inox Bacs recuperation huile avec filter en inox - Ölsammelbehälter mit Sieb aus Edelstahl Recipiente recogida aceite con su filtro de acero inox - Ёмкость для сбора масла + фильтр из нержавеющей стали					
 	a 900 b 400 h 850	63	0,56	21	18056,8 71694	230~1N	0,01
	K4GFGP0522N 3.862 €	Single tank 22 lt. - ½ modulo 22 lt. - ½ module 22 lt - 1 Becken à 22 Lt. - 1 cuba 22 lt. - Модуль ½ 22 л. Standard Container for collecting oil + stainless steel filter - Bacinella raccogli olio + filtro inox Bacs recuperation huile avec filter en inox - Ölsammelbehälter mit Sieb aus Edelstahl Recipiente recogida aceite con su filtro de acero inox - Ёмкость для сбора масла + фильтр из нержавеющей стали n.1 K26500 Basket - Cesto - Panier - Korb - Cesta - Корзина n.1 K4COPFGP Fryer lid - Coperchio - Couvercle - Deckel - Тара - Крышка для фритюрницы					
 	a 900 b 400 h 850	63	0,56	21	18056,8 71694	230~1N	0,01
	K4GFEP0522N 4.294 €	Single tank 22 lt Electronic control – ½ modulo 22 lt. Comandi elettronici Melting 1 cuve 22 lt. Commande électronique - 1 Becken à 22 Lt. Elektronische Kontrolle 1 cuba 22 lt. Mandos electrónicos – Одна чаша 22 л. Электронное управление Standard Container for collecting oil + stainless steel filter - Bacinella raccogli olio + filtro inox Bacs recuperation huile avec filter en inox - Ölsammelbehälter mit Sieb aus Edelstahl Recipiente recogida aceite con su filtro de acero inox - Ёмкость для сбора масла + фильтр из нержавеющей стали n.1 K26500 Basket - Cesto - Panier - Korb - Cesta - Корзина n.1 K4COPFGP Fryer lid - Coperchio - Couvercle - Deckel - Тара - Крышка для фритюрницы					
 	a 900 b 800 h 850	107	0,99	36	30960 122800	-	-
	K4GFGS1020E 5.973 €	Double tank 20 + 20 lt. - Modulo 20 + 20 lt. - Module 20 + 20 lt. 2 Becken à 20 Lt. Je Becken - 2 cubas 20 + 20 lt. - Модуль 20+ 20 л. Standard n.2 K26025 Basket - Cesto - Panier - Korb - Cesta - Корзина n.2 K4COPFGS Fryer lid - Coperchio - Couvercle - Deckel - Тара - Крышка для фритюрницы Optional Container for collecting oil + stainless steel filter - Bacinella raccogli olio + filtro inox Bacs recuperation huile avec filter en inox - Ölsammelbehälter mit Sieb aus Edelstahl Recipiente recogida aceite con su filtro de acero inox - Ёмкость для сбора масла + фильтр из нержавеющей стали					

900 Gas fryers

Friggitrici a gas - Friteuses à gaz - Gasfritteusen - Freidoras gas - Газовые фритюрницы

Model Price							
	mm	Kg	m ³	kW	kcal/h Btu/h	V	kW
Performance 	a 900	107	0,99	42	36113,5 143388	230~1N	0,02
	b 800						
h 850							
K4GFGP1022N	Double tank 22 + 22 Lt. - Modulo 22 + 22 lt. - Module 22 + 22 Lt. 2 Becken à 22 Lt. Je Becken - 2 cubas 22 + 22 lt. - Модуль 22+ 22 л.						
6.474 €	Standard Container for collecting oil + stainless steel filter - Bacinella raccogli olio + filtro inox Bacs recuperation huile avec filter en inox - Ölsammelbehälter mit Sieb aus Edelstahl Recipiente recogida aceite con su filtro de acero inox - Ёмкость для сбора масла + фильтр из нержавеющей стали n.2 K26500 Baskets - Cesti - Paniers - Körbe - Cestas - Корзины n.2 K4COPFGP Fryer lid - Coperchio - Couvercle - Deckel - Тара - Крышка для фритюрницы						
Performance 	a 900	107	0,99	42	36113,5 143388	230~1N	0,05
	b 800						
h 850							
K4GFEP1022N	Double tank 22+22 Lt Electronic control – Modulo 22+22 lt. Comandi elettronici Melting 2 cuves 22+22 Lt. Commande électronique - 2 Becken 22+22 Lt. Elektronische Kontrolle 2 cubas 22+22 lt. Mandos electrónicos – Модуль 22+22 л. Электронное управление						
7.148 €	Standard Container for collecting oil + stainless steel filter - Bacinella raccogli olio + filtro inox Bacs recuperation huile avec filter en inox - Ölsammelbehälter mit Sieb aus Edelstahl Recipiente recogida aceite con su filtro de acero inox - Ёмкость для сбора масла + фильтр из нержавеющей стали n.2 K26500 Baskets - Cesti - Paniers - Körbe - Cestas - Корзины n.2 K4COPFGP Fryer lid - Coperchio - Couvercle - Deckel - Тара - Крышка для фритюрницы						











900 Electric fryers

Friggitrici elettriche - Friteuses électriques - Elektrofritteusen - Freidoras eléctricas - Электрические фритюрницы

Model Price							
	mm	Kg	m ³	kW	kcal/h Btu/h	V	kW
Performance 	a 900 b 400 h 850	51	0,56	-	-	400~3N	18
	K4EFGP0520 3.520 €	Single tank 20 lt. - ½ modulo 20 lt. - ½ module 20 lt. 1 Becken à 20 Lt. - 1 cuba 20 Lt. - Модуль ½ 20 л. Standard Container for collecting oil + stainless steel filter - Bacinella raccogli olio + filtro inox Bacs recuperation huile avec filter en inox - Ölsammelbehälter mit Sieb aus Edelstahl Recipiente recogida aceite con su filtro de acero inox - Ёмкость для сбора масла + фильтр из нержавеющей стали n.1 K26497 Basket - Cesto - Panier - Korb - Cesta - Корзина n.1 K4COPFGP Fryer lid - Coperchio - Couvercle - Deckel - Тара - Крышка для фритюрницы					
Performance 	a 900 b 400 h 850	51	0,56	-	-	400~3N	18,1
	K4EFEP0520 4.061 €	Single tank 20lt Electronic control - ½ modulo 20 lt. Comandi elettronici Melting 1 cuve 20 Lt. Commande électronique - 1 Becken 20 Lt. Elektronische Kontrolle 1 cuba 20 Lt. Mandos electrónicos - Модуль 1/2 20 л. Электронное управление Standard Container for collecting oil + stainless steel filter - Bacinella raccogli olio + filtro inox Bacs recuperation huile avec filter en inox - Ölsammelbehälter mit Sieb aus Edelstahl Recipiente recogida aceite con su filtro de acero inox - Ёмкость для сбора масла + фильтр из нержавеющей стали n.1 K26497 Basket - Cesto - Panier - Korb - Cesta - Корзина n.1 K4COPFGP Fryer lid - Coperchio - Couvercle - Deckel - Тара - Крышка для фритюрницы					
Performance 	a 900 b 800 h 850	89	0,99	-	-	400~3N	36
	K4EFGP1020 5.763 €	Double tank 20 + 20 lt. - Modulo 20 + 20 lt. - Module 20 + 20 lt. 2 Becken à 20 Lt. Je Becken - 2 cubas 20 + 20 lt. - Модуль 20 + 20 л. Standard Container for collecting oil + stainless steel filter - Bacinella raccogli olio + filtro inox Bacs recuperation huile avec filter en inox - Ölsammelbehälter mit Sieb aus Edelstahl Recipiente recogida aceite con su filtro de acero inox - Ёмкость для сбора масла + фильтр из нержавеющей стали n.2 K26497 Baskets - Cesti - Paniers - Körbe - Cestas - Корзины n.2 K4COPFGP Fryer lid - Coperchio - Couvercle - Deckel - Тара - Крышка для фритюрницы					
Performance 	a 900 b 800 h 850	89	0,99	-	-	400~3N	36,2
	K4EFEP1020 6.662 €	Double tank 20+20lt Electronic control - Modulo 20+20 lt. Comandi elettronici Melting 2 cuves 20+20 Lt. Commande électronique - 2 Becken 20+20 Lt. Elektronische Kontrolle 2 cubas 20+20 Lt. Mandos electrónicos - Двой Модуль 20+20 л. Электронное управление Standard Container for collecting oil + stainless steel filter - Bacinella raccogli olio + filtro inox Bacs recuperation huile avec filter en inox - Ölsammelbehälter mit Sieb aus Edelstahl Recipiente recogida aceite con su filtro de acero inox - Ёмкость для сбора масла + фильтр из нержавеющей стали n.2 K26497 Baskets - Cesti - Paniers - Körbe - Cestas - Корзины n.2 K4COPFGP Fryer lid - Coperchio - Couvercle - Deckel - Тара - Крышка для фритюрницы					







900 Accessories for fryers

Accessori per friggatrici - Accessoires pour friteuses - Zubehöre für Fritteusen
 Accesorios para freidoras - Аксессуары для фритюрниц

	Model					Description
	Price	mm	Kg	m ³		
Solution 	K26025 107 €	a 280 b 270 h 145	-	-	-	Basket 1/1 for gas fryer Cesto 1/1 per friggitrice a gas Panier 1/1 pour friteuse à gaz Korb 1/1 für Gasfritteuse Cesta 1/1 para freidora gas Корзина 1/1 для газовой фритюрницы [K4GFGS0520E - K4GFGS1020E]
Solution 	K26026 84 €	a 280 b 130 h 145	-	-	-	Basket 1/2 for gas fryer Cesto 1/2 per friggitrice a gas Panier 1/2 pour friteuse à gaz Korb 1/2 für Gasfritteuse Cesta 1/2 para freidora gas Корзина 1/2 для газовой фритюрницы [K4GFGS0520E - K4GFGS1020E]
Performance 	K26500 99 €	a 375 b 295 h 140	-	-	-	Basket 1/1 for gas fryer Cesto 1/1 per friggitrice a gas Panier 1/1 pour friteuse à gaz Korb 1/1 für Gasfritteuse Cesta 1/1 para freidora gas Корзина 1/1 для газовой фритюрницы [K4GFGP0522N - K4GFEP0522N K4GFGP1022N - K4GFEP1022N]
Performance 	K26509 72 €	a 375 b 145 h 140	-	-	-	Basket 1/2 for gas fryer Cesto 1/2 per friggitrice a gas Panier 1/2 pour friteuse à gaz Korb 1/2 für Gasfritteuse Cesta 1/2 para freidora gas Корзина 1/2 для газовой фритюрницы [K4GFGP0522N - K4GFEP0522N K4GFGP1022N - K4GFEP1022N]
Performance 	K26497 107 €	a 375 b 295 h 117	-	-	-	Basket 1/1 for electric fryer Cesto 1/1 per friggitrice elettrica Panier 1/1 pour friteuse électrique Korb 1/1 für Elektrofritteuse Cesta 1/1 para freidora eléctrica Корзина 1/1 для электрической фритюрницы [K4EFGP0520 - K4EFEP0520 K4EFGP1020 - K4EFEP1020]
Performance 	K26508 83 €	a 375 b 145 h 117	-	-	-	Basket 1/2 for electric fryer Cesto 1/2 per friggitrice elettrica Panier 1/2 pour friteuse électrique Korb 1/2 für Elektrofritteuse Cesta 1/2 para freidora eléctrica Корзина 1/2 для электрической фритюрницы [K4EFGP0520 - K4EFEP0520 K4EFGP1020 - K4EFEP1020]









900 Accessories for fryers

Accessori per friggitori - Accessoires pour friteuses - Zubehöre für Fritteusen
 Accesorios para freidoras - Аксессуары для фритюрниц

Model Price					Description
	mm	Kg	m ³		
 K4VOFG 175 €	a 297 b 710 h 178	5	0,17	-	Stainless steel oil container with filter Vasca olio in acciaio inox con filtro Bac de récupération de l'huile avec filtre en acier inox Sammelbehälter für Öl mit Filter aus Edelstahl Recipiente par aceite con filtro de acero inoxidable Ёмкость для масла из нержавеющей стали с фильтром
 ARGFRY 262 €	a - b - h -	-	-	-	Liquid detergent for fryers (6Lt /60 cycles) Detergente liquido per friggitori (6lt/60 lavaggi) Nettoyant liquide pour friteuses (6lt/60 cycles) Flüssigreiniger für Fritteusen (6 lt /60 waschgänge) Detergente líquido para freidoras (6 lt/60 lavados) жидкое моющее средство для фритюрниц (6л /60 стирок)
 K4COPFGS 89 €	a 420 b 350 h 55				Lid for fryers series SOLUTION Coperchio per friggitori serie SOLUTION Couvercle pour friteuses série SOLUTION Deckel für Fritteuse Serie SOLUTION Tapa para freidoras serie SOLUTION Крышка для фритюрницы серии SOLUTION
 K4COPFGP 89 €	a 450 b 340 h 55				Lid for fryers series PERFORMANCE Coperchio per friggitori serie PERFORMANCE Couvercle pour friteuses série PERFORMANCE Deckel für Fritteuse Serie PERFORMANCE Tapa para freidoras serie PERFORMANCE Крышка для фритюрницы серии PERFORMANCE













900 Gas and electric pasta cookers

Cuocipasta a gas ed elettrici - Cuisseurs à pâte à gaz et électriques - Gas und Elektronudelkocher
Cuece pasta a gas y eléctricos - Газовые и электрические макаронovарки

Model Price							
	mm	Kg	m ³	kW	kcal/h Btu/h	V	kW
 	a 900	60	0,56	14	12038 47796	-	-
	b 400						
h 850							
K4GCPP05	Single tank gas 40 lt. - Monovasca gas 40 lt. - Cuve simple gaz 40 lt. Gasgerät 1 Becken à 40 Lt. - 1 cuba a gas 40 lt - Одноёмкостная газовая макаронovарка 40 л.						
3.642 €	Standard Stainless steel AISI 316 tank and pipe fittings - Vasca e raccorderia inox AISI 316 Cuve et raccords inox AISI 316 - Tank und Verbindungsstücke aus Stahl AISI 316 Cuba y conexiones de acero AISI 316 - Ёмкость и трубная арматура из нержавеющей стали AISI 316 Optional Baskets - Cesti - Paniers - Körbe - Cestas - Корзины						
 	a 900	105	0,99	28	24075,7 95592	-	-
	b 800						
h 850							
K4GCPP10	Double tank gas 40 + 40 lt. - 2 Vasche gas 40 + 40 lt. - Cuve double gaz 40 + 40 lt. Gasgerät 2 Becken à 40 Lt. je Becken - 2 cubas a gas 40 + 40 lt. Двухёмкостная газовая макаронovарка 40 + 40 л.						
6.089 €	Standard Stainless steel AISI 316 tank and pipe fittings - Vasca e raccorderia inox AISI 316 Cuve et raccords inox AISI 316 - Tank und Verbindungsstücke aus Stahl AISI 316 Cuba y conexiones de acero AISI 316 - Ёмкость и трубная арматура из нержавеющей стали AISI 316 Optional Baskets - Cesti - Paniers - Körbe - Cestas - Корзины						
 	a 900	51	0,56	-	-	400~3N	9,9
	b 400						
h 850							
K4ECPP05	Single tank electric 40 lt. - Monovasca elettrico 40 lt. - Cuve simple électrique 40 lt. Elektrogerät 1 Becken à 40 Lt. - Eléctrico 1 cuba 40 lt. - Одноёмкостная электрическая макаронovарка 40 л.						
3.829 €	Standard Stainless steel AISI 316 tank and pipe fittings - Vasca e raccorderia inox AISI 316 Cuve et raccords inox AISI 316 - Tank und Verbindungsstücke aus Stahl AISI 316 Cuba y conexiones de acero AISI 316 - Ёмкость и трубная арматура из нержавеющей стали AISI 316 Optional Baskets - Cesti - Paniers - Körbe - Cestas - Корзины						
 	a 900	93	0,99	-	-	400~3N	19,8
	b 800						
h 850							
K4ECPP10	Double tank electric 40 + 40 lt. - 2 Vasche elettrico 40 + 40 lt. - Cuve double électrique 40 + 40 lt. Elektrogerät 2 Becken à 40 Lt. je Becken - Eléctrico 2 cubas 40 + 40 lt. Двухёмкостная электрическая макаронovарка 40 + 40л.						
6.309 €	Standard Stainless steel AISI 316 tank and pipe fittings - Vasca e raccorderia inox AISI 316 Cuve et raccords inox AISI 316 - Tank und Verbindungsstücke aus Stahl AISI 316 Cuba y conexiones de acero AISI 316 - Ёмкость и трубная арматура из нержавеющей стали AISI 316 Optional Baskets - Cesti - Paniers - Körbe - Cestas - Корзины						

900 Accessories for pasta cookers

Accessori per cuocipasta - Accessoires pour cuiseurs à pâte - Zubehöre für Nudelkocher
 Accesorios para cuece pasta - Аксессуары для макаронотварки

Model Price								Description
 K26028 143 €	a 160 b 290 h 200	-	-	-	-	-	-	Pasta cooker basket 1/3 GN Cestello cuocipasta 1/3 GN Panier pour cuisieurs à pâte 1/3 GN Nudelkocherkorb 1/3 GN Cesta para cuece pastas 1/3 GN Корзина для макаронотварки 1/3 GN
 K26029 98 €	a 140 b 140 h 200	-	-	-	-	-	-	Pasta cooker basket 1/6 GN Cestello cuocipasta 1/6 GN Panier pour cuisieurs à pâte 1/6 GN Nudelkocherkorb 1/6 GN Cesta para cuece pastas 1/6 GN Корзина для макаронотварки 1/6 GN
 K26030 174 €	a 240 b 290 h 200	-	-	-	-	-	-	Pasta cooker basket 1/2 GN Cestello cuocipasta 1/2 GN Panier pour cuisieurs à pâte 1/2 GN Nudelkocherkorb 1/2 GN Cesta para cuece pastas 1/2 GN Корзина для макаронотварки 1/2 GN
 K26032 186 €	a 290 b 290 h 200	-	-	-	-	-	-	Pasta cooker basket 2/3 GN Cestello cuocipasta 2/3 GN Panier pour cuisieurs à pâte 2/3 GN Nudelkocherkorb 2/3 GN Cesta para cuece pastas 2/3 GN Корзина для макаронотварки 2/3 GN
 K26072 145 €	a 290 b 140 h 200	-	-	-	-	-	-	Pasta cooker basket 1/3 GN Cestello cuocipasta 1/3 GN longitudinale Panier pour cuisieurs à pâte 1/3 GN Nudelkocherkorb 1/3 GN Cesta para cuece pastas 1/3 GN Корзина для макаронотварки 1/3 GN продольная
 K4COPCP 111 €	a 311 b 511 h 80	-	-	-	-	-	-	Pasta cooker lid Coperchio per cuocipasta Couvercle pour cuisieurs à pâte Nudelkocherdeckel Тара para cuece pasta Крышка для макаронотварки

900 Basket possibilities Series Performance

Configurazioni - Configurations - Korbmöglichkeiten - Configuraciones - Конфигурации

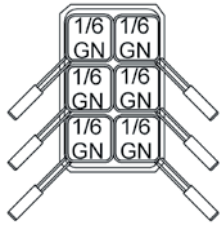

6 x K26029 (1/6 GN)

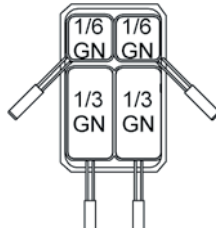

2 x K26029 (1/6 GN)
2 x K26072 (1/3 GN)

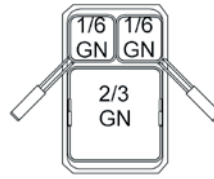

2 x K26029 (1/6 GN)
1 x K26032 (2/3 GN)

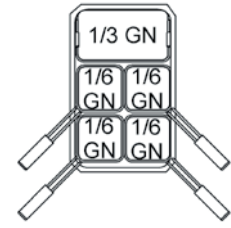

4 x K26029 (1/6 GN)
1 x K26028 (1/3 GN)

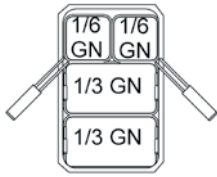

2 x K26029 (1/6 GN)
2 x K26028 (1/3 GN)



3 x K26028 (1/3 GN)



1 x K26028 (1/3 GN)
2 x K26072 (1/3 GN)



1 x K26028 (1/3 GN)
1 x K26032 (2/3 GN)



2 x K26030 (1/2 GN)

Basket possibilities for
Configurazioni per
Configurations pour
Korbmöglichkeiten für
Configuraciones para
Конфигурации для

K4GCPP05 - K4GCPP10 - K4ECP05 - K4ECP10
K4GCPP05 - K4GCPP10 - K4ECP05 - K4ECP10
K4GCPP05 - K4GCPP10 - K4ECP05 - K4ECP10
K4GCPP05 - K4GCPP10 - K4ECP05 - K4ECP10
K4GCPP05 - K4GCPP10 - K4ECP05 - K4ECP10
K4GCPP05 - K4GCPP10 - K4ECP05 - K4ECP10









900 Boiling pans

Pentole - Marmites - Kochkessel - Marmitas - Кастрюли

Model Price							
	mm	Kg	m ³	kW	kcal/h Btu/h	V	kW
  K4GPDS1011 6.633 €	a 900 b 800 h 850	107	1,19	21	18060 71652	-	-
	Gas, directly heated, 100 lt. Gas, riscaldamento diretto 100 lt. Gaz, chauffage directe, 100 lt. Gasgerät, direkt beheizt, 100 Lt. A gas, calentamiento directo, 100 lt. Газовая, прямой нагрев 100 л.						
  K4GPIS1011 8.688 €	a 900 b 800 h 850	128	1,19	21	18060 71652	-	-
	Gas, indirectly heated, 100 lt. Gas, riscaldamento indiretto 100 lt. Gaz, chauffage indirect, 100 lt. Gasgerät, indirekt beheizt 100 Lt. A gas, calentamiento indirecto, 100 lt. Газовая, непрямой нагрев 100 л.						
  K4GPDS1016 6.933 €	a 900 b 800 h 850	112	1,19	21	18060 71652	-	-
	Gas, directly heated, 150 lt. Gas, riscaldamento diretto 150 lt. Gaz, chauffage directe, 150 lt. Gasgerät, direkt beheizt, 150 Lt. A gas, calentamiento directo, 150 lt. Газовая, прямой нагрев 150 л.						
  K4GPIS1016 9.046 €	a 900 b 800 h 850	135	1,19	21	18060 71652	-	-
	Gas, indirectly heated, 150 lt. Gas, riscaldamento indiretto 150 lt. Gaz, chauffage indirect, 150 lt. Gasgerät, indirekt beheizt 150 Lt. A gas, calentamiento indirecto, 150 lt. Газовая, непрямой нагрев 150 л.						











900 Boiling pans

Pentole - Marmites - Kochkessel - Marmitas - Кастрюли

Model Price							
	mm	Kg	m ³	kW	kcal/h Btu/h	V	kW
 	a 900 b 800 h 850	145	1,19	-	-	400~3N	16
	K4EPIS1011 8.509 €	Electric, indirectly heated, 100 lt. Elektrica, riscaldamento indiretto, 100 lt. Électrique, chauffage indirect, 100 lt Elektrogerät, indirekt beheizt, 100 Lt. Eléctrica, calentamiento indirecto, 100 lt. Электрическая, не прямой нагрев 100 л.					
 	a 900 b 800 h 850	152	1,19	-	-	400~3N	18
	K4EPIS1016 8.850 €	Electric, indirectly heated, 150 lt. Elektrica, riscaldamento indiretto, 150 lt. Électrique, chauffage indirect, 150 lt. Elektrogerät, indirekt beheizt, 150 Lt. Eléctrica, calentamiento indirecto, 150 lt. Электрическая, не прямой нагрев 100 л.					

900 Accessories boiling pans

Accessori pentole - Marmites - Kochkessel - Marmitas - Аксессуары для кастрюль

	Model Price							Description
		mm	Kg	m ³	kW	kcal/h	Btu/h	
	K20150 3.138 €	a 650 h 300	-	0,1	-	-	-	Cous couss pan with lid of stainless steel Cous coussiera con coperchio in acciaio inox Kous Koussier avec couvercle inox Kous Kouss-Einsatz mit Deckel aus Stahl Introducción para cous-couss con tapa inox Кастрюля для приготовления кускуса с крышкой из нержавеющей стали
	K20154 907 €	a 560 h 350	-	0,09	-	-	-	Basket kettle for boiling pan 100 Lt. Colapasta 1 settore per pentola da 100 lt. Panier pour marmites de 100 Lt. Korb für Kochkessel 100 Lt. Cesta para marmitas de 100 Lt. Дуршлаг 1 сектор для кастрюли на 100 л.
	K20155 954 €	a 560 h 440	-	0,11	-	-	-	Basket kettle for boiling pan 150 Lt. Colapasta 1 settore per pentola da 150 lt. Panier pour marmites de 150 Lt. Korb für Kochkessel 150 Lt. Cesta para marmitas de 150 Lt. Дуршлаг 1 сектор для кастрюли на 150 л.
	K20156 1.287 €	a 560 h 350	-	0,09	-	-	-	Basket kettle 2 sections for boiling pan 100 Lt. Colapasta 2 settori per pentola da 100 lt. Panier 2 sections pour marmites de 100 Lt. Korb 2 Teile für Kochkessel 100 Lt. Cesta 2 sectores para marmitas de 100 Lt. Дуршлаг 2 сектора для кастрюли на 100 л.
	K20157 1.363 €	a 560 h 440	-	0,11	-	-	-	Basket kettle 2 sections for boiling pan 150 Lt. Colapasta 2 settori per pentola da 150 lt. Panier 2 sections pour marmites de 150 Lt. Korb 2 Teile für Kochkessel 150 Lt. Cesta 2 sectores para marmitas de 150 Lt. Дуршлаг 2 сектора для кастрюли на 150 л.
	K20158 1.697 €	a 560 h 350	-	0,09	-	-	-	Basket kettle 3 sections for boiling pan 100 Lt. Colapasta 3 settori per pentola da 100 lt. Panier 3 sections pour marmites de 100 Lt. Korb 3 Teile für Kochkessel 100 Lt. Cesta 3 sectores para marmitas de 100 Lt. Дуршлаг 3 сектора для кастрюли на 100 л.
	K20159 1.826 €	a 560 h 440	-	0,11	-	-	-	Basket kettle 3 sections for boiling pan 150 Lt. Colapasta 3 settori per pentola da 150 lt. Panier 3 sections pour marmites de 150 Lt. Korb 3 Teile für Kochkessel 150 Lt. Cesta 3 sectores para marmitas de 150 Lt. Дуршлаг 3 сектора для кастрюли на 150 л.

900 Gas bratt pans

Brasiere gas - Sauteuses à gaz - Gas-Bratpfannen - Sartènes a gas - Газовые сковороды

Model Price							
	mm	Kg	m ³	kW	kcal/h Btu/h	V	kW
  K4GBRP10MA 7.728 €	a 900 b 800 h 850	180	1,19	23	19776 78522	-	-
	Gas, manual, 80 lt. Gas, manuale, 80 lt. Gaz, relevage manuel, 80 lt Gasgerät, Handkurbel, 80 Lt. A gas, manual, 80 lt. Газовая, ручной привод 80 л.						
  K4GBRP10MO 8.668 €	a 900 b 800 h 850	180	1,19	23	19776 78522	230~1N	0,3
	Gas, motorized, 80 lt. Gas, motorizzata, 80 lt. Gaz, relevage motorisé, 80 lt. Gasgerät, motorische Kippung, 80 Lt. A gas, motorizada, 80 lt. Газовая, механизированная, 80 л.						
  K4GBRP15MO 11.834 €	a 900 b 1200 h 850	229	1,43	27	23216 92178	230~1N	0,3
	Gas, motorized, 130 lt. Gas, motorizzata 130 lt. Gaz, relevage motorisé, 130 lt Gasgerät, motorische Kippung, 130 Lt. A gas, motorizada, 130 lt. Газовая, механизированная, 130 л.						

900 Electric bratt pans

Brasiere elettriche - Sauteuses électriques - Elektro-Bratpfannen - Sarténes eléctricas - Электрические сковороды

Model Price							
	mm	Kg	m ³	kW	kcal/h Btu/h	V	kW
 	a 900 b 800 h 850	167	1,19	-	-	400~3N	13,2
	K4EBRP10MA 7.814 € Electric, manual, 80 lt. Elektrica, manuale, 80 lt. Électrique, relevage manuel, 80 lt. Elektrogerät, Handkurbel, 80 Lt. Eléctrica, manual, 80 lt. Электрическая, ручной привод 80 л.						
 	a 900 b 800 h 850	167	1,19	-	-	400~3N	13,5
	K4EBRP10MO 8.794 € Electric, motorized, 80 lt. Elektrica, motorizzata, 80 lt. Électrique, relevage motorisé, 80 lt. Elektrogerät, motorische Kippung, 80 Lt. Eléctrica, motorizada, 80 lt. Электрическая, механизированная, 80 л.						
 	a 900 b 1200 h 850	210	1,43	-	-	400~3N	20
	K4EBRP15MO 11.749 € Electric, motorized, 130 lt. Elektrica, motorizzata 130 lt. Électrique, relevage motorisé, 130 lt Elektrogerät, motorische Kippung, 130 Lt. Eléctrica, motorizada, 130 lt. Электрическая, механизированная, 130 л.						













900 Electric bain maries

Bagnomaria elettrici - Bain-marie électriques - Elektrowasserbäder
Baño-maria eléctricos - Электрические пароварки

Model Price							
	mm	Kg	m ³	kW	V		
Performance 	a 900 b 400 h 265	29	0,26	-	-	230~1N	1,5
	K4EBMP05TT 2.391 €	Single tank top 1/1 + 1/3 GN - ½ Modulo top vasca 1/1 + 1/3 GN - ½ Module top 1/1 + 1/3 GN 1 Becken Top 1/1 + 1/3 GN - 1 Cuba top 1/1 + 1/3 GN - Настольный модуль ½ ванна 1/1 + 1/3 GN Standard Water filling tap - Rubinetto carico acqua - Robinet eau Wasserhahn - Grifo para carga de agua - Кран заливки воды					
Performance 	a 900 b 400 h 850	36	0,56	-	-	230~1N	1,5
	K4EBMP05VV 2.657 €	Single tank 1/1 + 1/3 GN + open cabinet - ½ Modulo vasca 1/1 + 1/3 GN + vano aperto ½ Module 1/1 + 1/3 GN + baie libre ouverte - 1 Becken 1/1 + 1/3 GN+ offener Unterschrank 1 Cuba 1/1 + 1/3 GN + base abierta - Модуль ½ ванна 1/1 + 1/3 GN + открытый шкаф Standard Water filling tap - Rubinetto carico acqua - Robinet eau Wasserhahn - Grifo para carga de agua - Кран заливки воды Optional n.1 K7PORTA 226 € Door - Porta - Porte - Tür - Puerta - Дверца					
Performance 	a 900 b 800 h 265	46	0,47	-	-	230~1N	3
	K4EBMP10TT 2.894 €	Top unit 2x(1/1+1/3) GN - Modulo top vasca 2x(1/1+1/3) GN - Module top 2x(1/1+1/3) GN Modul top 2x(1/1+1/3) GN - Módulo top 2x(1/1+1/3) GN top - Настольный модуль, ванна 2x (1/1 + 1/3) GN Standard Water filling tap - Rubinetto carico acqua - Robinet eau Wasserhahn - Grifo para carga de agua - Кран заливки воды					
Performance 	a 900 b 800 h 850	56	0,99	-	-	230~1N	3
	K4EBMP10VV 3.453 €	Top unit 2x(1/1+1/3) GN + open cabinet - Modulo vasca 2x(1/1+1/3) GN+ vano aperto Module 2x(1/1+1/3) GN + baie libre ouverte - Modul 2x(1/1+1/3) GN + offener Unterschrank Módulo 2x(1/1+1/3) GN + base abierta - Модуль ванна 2x (1/1 + 1/3) GN+ открытый шкаф Standard Water filling tap - Rubinetto carico acqua - Robinet eau Wasserhahn - Grifo para carga de agua - Кран заливки воды Optional n.2 K7PORTA 452 € Door - Porta - Porte - Tür - Puerta - Дверца					

900 Accessories for bain maries

Accessori per bagnomaria - Accessoires pour bain-marie - Zubehöre für Wasserbäder
 Accesorios para baño-maria - Аксессуары для пароварки

Model Price						Description		
						mm	Kg	m ³
 K90024 167 €	a 325 b 530 h 150	-	-	-	-	-	-	1/1 GN stainless steel container with lid for bain-marie Vaschetta 1/1 GN con coperchio per bagnomaria Cuve inox avec couvercle pour bain-marie 1/1 GN 1/1 GN Behälter mit Deckel für Bain-marie Recipiente con tapa 1/1 GN para baño mária Ванночка 1/1 GN с крышкой для пароварки
 K90025 99 €	a 176 b 325 h 150	-	-	-	-	-	-	1/3 GN stainless steel container with lid for bain-marie Vaschetta 1/3 GN con coperchio per bagnomaria Cuve inox avec couvercle pour bain-marie 1/3 GN 1/3 GN Behälter mit Deckel für Bain-marie Recipiente con tapa 1/3 GN para baño mária Ванночка 1/3 GN с крышкой для пароварки
 K90027 74 €	a 176 b 162 h 150	-	-	-	-	-	-	1/6 GN stainless steel container with lid for bain-marie Vaschetta 1/6 GN con coperchio per bagnomaria Cuve inox avec couvercle pour bain-marie 1/6 GN 1/6 GN Behälter mit Deckel für Bain-marie Recipiente con tapa 1/6 GN para baño mária Ванночка 1/6 GN с крышкой для пароварки
 K90028 119 €	a 352 b 325 h 150	-	-	-	-	-	-	2/3 GN stainless steel container with lid for bain-marie Vaschetta 2/3 GN con coperchio per bagnomaria Cuve inox avec couvercle pour bain-marie 2/3 GN 2/3 GN Behälter mit Deckel für Bain-marie Recipiente con tapa 2/3 GN para baño mária Ванночка 2/3 GN с крышкой для пароварки
 K90029 112 €	a 325 b 265 h 150	-	-	-	-	-	-	1/2 GN stainless steel container with lid for bain-marie Vaschetta 1/2 GN con coperchio per bagnomaria Cuve inox avec couvercle pour bain-marie 1/2 GN 1/2 GN Behälter mit Deckel für Bain-marie Recipiente con tapa 1/2 GN para baño mária Ванночка 1/2 GN с крышкой для пароварки
 K92298 28 €	a 704 b 30 h 16	-	-	-	-	-	-	Bain-marie separator 720 mm Separatore bagnomaria 720 mm Séparateur pour bain-marie 720 mm Trenner für Bain-marie 720 mm Separador para baño mária 720 mm Разделитель для пароварки 720 мм
 K90339 26 €	a 336 b 20 h 11	-	-	-	-	-	-	Bain-marie separator 325 mm Separatore bagnomaria 325 mm Séparateur pour bain-marie 325 mm Trenner für Bain-marie 325 mm Separador para baño mária 325 mm Разделитель для пароварки 325 мм

900

Bain maries possibilities

Configurazioni - Configurations - Korbmöglichkeiten - Configuraciones - Конфигурации



8 x K90027 (1/6 GN)
3 x K90339



6 x K90027 (1/6 GN)
1 x K90025 (1/3 GN)
3 x K90339



4 x K90027 (1/6 GN)
2 x K90025 (1/3 GN)
2 x K90339



2 x K90027 (1/6 GN)
3 x K90025 (1/3 GN)
1 x K90339



4 x K90025 (1/3 GN)



4 x K90027 (1/6 GN)
1 x K90028 (2/3 GN)
2 x K90339



2 x K90027 (1/6 GN)
2 x K90029 (1/2 GN)
1 x K90339



2 x K90027 (1/6 GN)
1 x K90028 (2/3 GN)
1 x K90025 (1/3 GN)
1 x K90339



2 x K90027 (1/6 GN)
1 x K90024 (1/1 GN)
1 x K90339



2 x K90025 (1/3 GN)
1 x K90028 (2/3 GN)

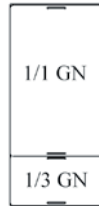

1 x K90024 (1/1 GN)
1 x K90025 (1/3 GN)

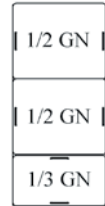

1 x K90025 (1/3 GN)
2 x K90029 (1/2 GN)

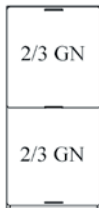

2 x K90028 (2/3 GN)

Configuration possibilities
Configurazioni per vasca
Configurations curves
Behältermöglichkeiten
Configuraciones recipientes
Конфигурации для ванны

900 Neutral units

Elementi neutri - Elements neutres - Neutralelemente - Elementos neutros - Нейтральные элементы

Model Price							
	mm	Kg	m ³	kW	kcal/h Btu/h	V	kW
 	a 900 b 400 h 265	30	0,26	-	-	-	-
	K4NNEP05TT 1.131 € Neutral top Top neutro Top neutre Neutralelement Mesa de trabajo neutra Нейтральная столешница						
 	a 900 b 400 h 850	36	0,56	-	-	-	-
	K4NNEP05VV 1.511 € Neutral top + open cabinet - Top neutro + vano aperto Top neutre + baie libre ouverte - Neutralelement + offener Unterschrank Mesa de trabajo neutra + base abierta - Нейтральная столешница + открытый шкаф Optional n.1 K7PORTA 226 € Door - Porta - Porte - Tür - Puerta - Дверца n.1 K4ACASS2 1.190 € Installation of 2 drawers in a cabinet Installation de 2 tiroirs dans un placard - Installation von 2 Schubladen in einen Unterschrank Instalación de 2 cajones en una base - Вставка 2 выдвижных ящиков в шкаф						
 	a 900 b 400 h 265	35	0,26	-	-	-	-
	K4NNCP05TT 1.468 € Neutral top with drawer - Top neutro con cassetto - Top neutre avec tiroir Neutralelement mit Schublade - Mesa de trabajo neutra con cajón Нейтральная столешница с выдвижным ящиком Optional n.1 K4ACT05 160 € Drawer with Gastronorm 1/1 GN container Tiroir pour plaque gastronorm 1/1 GN - Schublade mit Gastronormbehälter 1/1 GN Cajón con cubeta gastronorm 1/1 GN - Выдвижной ящик с лотком gastronorm GN1/1						
 	a 900 b 400 h 850	41	0,56	-	-	-	-
	K4NNCP05VV 1.833 € Neutral top with drawer + open cabinet - Top neutro con cassetto + vano aperto - Top neutre avec tiroir + baie libre ouverte - Neutralelement mit Schublade + offener Unterschrank - Mesa de trabajo neutra con cajón + base abierta - Нейтральная столешница с выдвижным ящиком + открытый шкаф Optional n.1 K7PORTA 226 € Door - Porta - Porte - Tür - Puerta - Дверца n.1 K4ACT05 160 € Drawer with Gastronorm 1/1 GN container Tiroir pour plaque gastronorm 1/1 GN - Schublade mit Gastronormbehälter 1/1 GN Cajón con cubeta gastronorm 1/1 GN - Выдвижной ящик с лотком gastronorm GN1/1 n.1 K4ACASS2 1.190 € Installation of 2 drawers in a cabinet Installation de 2 tiroirs dans un placard - Installation von 2 Schubladen in einen Unterschrank Instalación de 2 cajones en una base - Вставка 2 выдвижных ящиков в шкаф						









900 Neutral units

Elementi neutri - Elements neutres - Neutralelemente - Elementos neutros - Нейтральные элементы

Model Price							
	mm	Kg	m ³	kW	kcal/h Btu/h	V	kW
 	a 900 b 800 h 265	34	0,47	-	-	-	-
	K4NNEP10TT 1.371 € Neutral top Top neutro Top neutre Neutralelement Mesa de trabajo neutra Нейтральная столешница						
 	a 900 b 800 h 850	53	0,99	-	-	-	-
	K4NNEP10VV 1.973 € Neutral top + open cabinet - Top neutro + vano aperto - Top neutre + baie libre ouverte Neutralelement + offener Unterschrank - Mesa de trabajo neutra + base abierta Нейтральная столешница + открытый шкаф Optional n.2 K7PORTA 452 € Door - Porta - Porte - Tür - Puerta - Дверца						
 	a 900 b 800 h 265	46	0,47	-	-	-	-
	K4NNCP10TT 1.855 € Neutral top with drawer - Top neutro con cassetto - Top neutre avec tiroir Neutralelement mit Schublad - Mesa de trabajo neutra con cajón Нейтральная столешница с выдвижным ящиком Optional K4ACT10 377€ Drawer with 2 containers Gastronorm 1/1 GN container Cassetto con 2 bacinelle gastronorm 1/1 GN - Tiroir pour 2 plaques gastronorm 1/1 GN Schublade mit 2 Gastronormbehälter 1/1 GN - Cajón con 2 cubetas gastronorm 1/1 GN 2 Ящик с лотком gastronorm GN1/1						
 	a 900 b 800 h 850	66	0,99	-	-	-	-
	K4NNCP10VV 2.551 € Neutral top with drawer + open cabinet - Top neutro con cassetto + vano aperto Top neutre avec tiroir + baie libre ouverte - Neutralelement mit Schublade + offener Unterschrank Mesa de trabajo neutra con cajón + base abierta - Нейтральная столешница с выдвижным ящиком + открытый шкаф Optional n.2 K7PORTA 452 € Door - Porta - Porte - Tür - Puerta - Дверца K4ACT10 377€ Drawer with 2 containers Gastronorm 1/1 GN container Cassetto con 2 bacinelle gastronorm 1/1 GN - Tiroir pour 2 plaques gastronorm 1/1 GN Schublade mit 2 Gastronormbehälter 1/1 GN - Cajón con 2 cubetas gastronorm 1/1 GN 2 Ящик с лотком gastronorm GN1/1						













900 Accessories

Accessori - Accessoires - Zubehöre - Accesorios - Аксессуары

Image	Model Price	mm		Kg	m ³	kW	Description
		a	b				
	K9CALL 415 €	a 65,5 b 544 h 935		18	0,16	-	Cowl 500 mm Mitra scarico fumi 500 mm Cheminée 500 mm Abgaskamin 500 mm Chimenea 500 mm Предохранительный колпак вытяжной трубы 500 мм
	K7CAL5 221 €	a 65,5 b 294 h 935		10	0,09	-	Cowl mm 250 Mitra scarico fumi mm 250 Cheminée mm 250 Abgaskamin mm 250 Chimenea mm 250 Предохранительный колпак вытяжной трубы 250 мм
	K9CPAL 634 €	a 185 b 544 h 1120		23	0,32	-	Draught diverter 500 mm Camino antivento 500 mm Interrupteur de tirage 500 mm Abgaskamin 500 mm Chimenea extractora de aire 500 mm Ветрозащищённая вытяжная труба 500 мм
	K7CPAS 429 €	a 185 b 294 h 1120		12	0,24	-	Draught diverter 250 mm Camino antivento 250 mm Interrupteur de tirage 250 mm Abgaskamin 250 mm Chimenea extractora de aire 250 mm Ветрозащищённая вытяжная труба 250 мм
	K9CA150L 312 €	a 65,5 b 544 h 200		6	0,02	-	Cowl h.150 500 mm Camino h. 150 500 mm Cheminée h.150 500 mm Abgaskamin h.150 500 mm Chimenea h.150 500 mm Вытяжная труба, высота 150 500 мм
	K7CA150 260 €	a 65,5 b 294 h 200		4,5	0,02	-	Cowl h.150 mm 250 Camino h. 150 mm 250 Cheminée h.150 mm 250 Abgaskamin h.150 mm 250 Chimenea h.150 mm 250 Вытяжная труба, высота 150 mm 250
	K7CA250L 346 €	a 65,5 b 544 h 300		8	0,02	-	Cowl h.250 mm 500 Camino h. 250 mm 500 Cheminée h.250 mm 500 Abgaskamin h.250 mm 500 Chimenea h.250 mm 500 Вытяжная труба, высота 250 mm 500
	K7CA250 320 €	a 65,5 b 294 h 300		6	0,02	-	Cowl h.250 mm 250 Camino h. 250 mm 250 Cheminée h.250 mm 250 Abgaskamin h.250 mm 250 Chimenea h.250 mm 250 Вытяжная труба, высота 250 mm 250
	K7CA350 346 €	a 65,5 b 294 h 350		6	0,02	-	Cowl h.350 mm 350 Camino h. 350 mm 350 Cheminée h.350 mm 350 Abgaskamin h.350 mm 350 Chimenea h.350 mm 350 Вытяжная труба, высота 350 mm 350
	K0EAV05 692 €	a 280 b 310 h 92		5	0,02	2	Hotcupboard kit Kit armadio caldo Kit armoire chaude Wärmeschrank Kit armario caliente Комплект сушильного шкафа



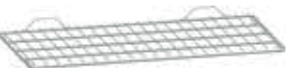

900 Accessories

Accessori - Accessoires - Zubehöre - Accesorios - Аксессуары

	Model Price					Description
		mm	Kg	m ³	kW	
	K9COLL 699 €	a - b - h -	-	-	-	Water column Colonnina acqua Colonne d'arrivée eau Säule mit Wasserhahn Columna de suministro de agua Водяная колонка
	K7PONTE10 186 €	a - b 800 h -	5	0,10	-	Bridge structure 1 module Kit per struttura a ponte 1 modulo Structure à pont 1 module Brückenunterbau 1 Modul Estructura para puente 1 módulo Комплект для мостовой конструкции, модуль 1
	K7PONTE15 224 €	a - b 1200 h -	7	0,15	-	Bridge structure 1,5 modules Kit per struttura a ponte 1,5 moduli Structure à pont 1,5 modules Brückenunterbau 1,5 Module Estructura para puente 1,5 módulos Комплект для мостовой конструкции, модуль 1,5
	K7PONTE20 256 €	a - b 1600 h -	9	0,20	-	Bridge structure 2 modules Kit per struttura a ponte 2 moduli Structure à pont 2 modules Brückenunterbau 2 Module Estructura para puente 2 módulos Комплект для мостовой конструкции, модуль 2
	K7PFR-- 264 €	a 80 b - h 55	-	-	-	Plate shelf (price per meter, max 2,70 meters) Pianetto frontale (prezzo/metro, al max 2,70 mt.) Tablette porte-assiettes (prix/metre, max 2,70 mt.) Tellerablage (Meterpreis, 2,70 Mt. Max) Tabla para platos (precio/metro, max 2,70 mt.) Передняя полочка (на заказ) макс 2,70 м.
	K4ZP 287 €	a 587 b - h 161	-	-	-	Perimetric plinth (price/mt.) Zoccolatura perimetrale (prezzo al mt.) Plinthe périmétrale (prix/mt) Front-und Seitensockel (meter preis) Zócalo (precio/mt.) Периметральный цоколь (в м).
	K26245 65 €	a 530 b 648 h 67	2	-	-	Oven grid Griglia forno Grille four Rost für Backofen Rejilla para horno Решётка для духовки
	K26309 122 €	a 530 b 1045 h 69	2	-	-	Maxi oven grid Griglia per forno maxi Grille four Rost für backofen Rejilla para horno maxi Решётка для духовки maxi
	NEOFOUR 47 €	a - b - h -	-	-	-	Liquid detergent for ovens and griddle plates 6 pcs Detergente liquido per forno e fry top 6 pz Détergent liquide pour four et grillade 6 pcs Reiniger flüßig für Ofen u. Griddleplatten 6 Stk. Detergente líquido para horno y planchas 6 u. Жидкое моющее средство для духовок и жарочных поверхностей, 6 шт.

900 Accessories

Accessori - Accessoires - Zubehöre - Accesorios - Аксессуары

	Model Price					Description
		mm	Kg	m ³	kW	
	K25017 195 €	a 350 b 420 h 38	12	-	-	Smooth plate Piastra liscia Plaque lisse Glatte Platte Placa lisa Гладкая конфорка
	K25018 195 €	a 350 b 420 h 38	12	-	-	Grooved plate Piastra rigata Plaque nervurée Gerillte Platte Placa rizada Рифлёная конфорка
	K26019 69 €	a - b - h -	0,40	-	-	Scraper for griddle plates Raschietto fry top Grattoir pour grillades Spachtel für Grillplatten Espátula para fry-top Скребок для жарочной поверхности
	K9LMLS 105 €	a - b - h -	-	-	-	10 pieces blades for smooth scraper Kit 10 lame per raschietto liscio Kit de 10 lames pour grattoir lisse 10 Stück Klängen für glatten Spachtel Kit de 10 hojas para espátula lisa Комплект из 10 лезвий для гладкого скребка
	C2LMRG 134 €	a - b - h -	-	-	-	10 pieces blades for grooved scraper Kit 10 lame per raschietto rigato Kit de 10 lames pour grattoir nervuré 10 Stück Klängen für gerillten Spachtel Kit de 10 hojas para espátula rizada Комплект из 10 лезвий для рифлёного скребка
	K26450 77 €	a - b - h -	0,40	-	-	Teflon plug for low built griddle plates Tappo in Teflon per fry top ribassati Buchon en teflon pour grillades surbaissées Teflonverschluss für Griddleplatten mit eingelassener Platte Tapón en teflon para fry top rebajados Тефлоновая пробка для заглублённой жарочной поверхности
	K20091 70 €	a - b - h -	5	-	-	Lava-stone 5 kg Sacco lava 5 kg pietra lavica Pierre volcanique 5 kg Lavastein 5 kg Piedra volcanica 5 kg Мешок лавы 5 кг, лавовый камень
	K00089 33 €	a - b - h -	-	-	-	Connecting kit series 900 Kit giunzione serie 900 Kit connexion série 900 Verbindungssatz Serie 900 Kit conexión serie 900 Комплект соединительных частей 790
	K7PORTA 226 €	a 88 b 395 h 460	-	-	-	Door Porta Porte Tür Puerta Дверца

900 Accessories

Accessori - Accessoires - Zubehöre - Accesorios - Аксессуары

Model Price				Description
 K4TAMP1F 1.296 €	a 900 b 52 h 920	-	-	Side panels Elemento di tamponamento Element de fermeture Verschlusselement Panel lateral Боковая панель
 K4TAMP2F 1.933 €	a 1800 b 52 h 920	-	-	Side panels Elemento di tamponamento Element de fermeture Verschlusselement Paneles laterales Боковая панель
 K7PT10 865 €	a 600 b 800 h 30	-	-	Pan support rest 80 cm Supporto 80 cm Element de support 80 cm Tragendes Element 80 cm Soporte para ollas 80 cm подставка для лотков на 80 см
 K4TPT30 4.093 €	a 1800 b 2500 h 1730	-	-	Side panels + pan support rest 240cm Elemento di tamponamento + Supporto 240 cm Element de fermeture + Support 240 cm Verschluss- + Tragendes Element 240 cm Paneles laterales + Soporte para ollas 240 cm боковины и подставка для лотков на 240 см
 K4TPTS30 4.934 €	a 1800 b 2600 h 1730	-	-	Side panels + pan support rest with salamander 240cm Elemento di tamponamento + Supporto con salamandra 240 cm Element de fermeture + Support avec salamandre 240 cm Verschluss- + Tragendes Element mit Salamander 240 cm Paneles laterales + Soporte para ollas con soporte para salamandra 240 cm Две боковые панели K7 + держатель для приборов + саламандра X 3 модуля на 240 см
 239 €	a - b - h -	-	-	Colored front and plinth (price/mt.) Cruscotto e zoccolo colorato (prezzo al mt.) Panneau de commande et plinthe périmétrale en couleur (prix/mt.) Farbiger Front- u. Seitensockel (Meterpreis) Panel y Zócalo en color (precio/mt.) Порошковая окраска (цена за п.м)





**TRANSPORTE DE REFEIÇÕES E
SOLUÇÕES PARA BUFFETS**



MODELO	B107290
POTÊNCIA	24 Kw
VOLTAGEM	400V/3N/50
Nº DE FILTROS	3
NÃO INCLUÍDO	cabo de ligação; aparelhos elétricos; acessórios abaixo mencionados;
INCLUÍDO	tampo de vidro com 1475x740x345 mm
DIMENSÕES (LxPxA) mm	1520x770x1265
PESO	146 Kg
PREÇO SEM IVA	23.039,00 €

CARACTERÍSTICAS

- 1 nicho com 1208x600 mm;
- interruptor ON/OFF e respetiva lâmpada de controle;
- sistema de exaustão com tratamento e filtragem de gorduras;
- 4 rodas giratórias, sendo que duas rodas são com travão;
- iluminação led.
- com 4 containers GN 1/9, de profundidade 100 mm, adequados para molhos, óleos e talheres;
- equipado com compartimento de armazenamento inferior com 1200x600x150 mm;
- ventilação integrada que inclui filtro de labirinto em aço inoxidável, filtro de proteção contra chamas e regulação do ventilador em 4 níveis;
- para até 3 unidades de mesa flexíveis, que poderão ir desde um fogão de indução de 230v até uma placa de chapa sólida da série 650 (400v);
- 5 tomadas (3 de 230V e 2 de 400V);



ACESSÓRIOS

MODELOS	PLATAFORMA 100	PLATAFORMA 200	ESTEIRA PARA TABULEIROS	APOIO LATERAL
REFª COMERCIAL	B107276	B107277	B107278	B107279
DIMENSÕES (LxPxA) mm	400x595x100	400x595x200	1490x345x130	700x350x80
PESO	3,08 Kg	7,37 Kg	4,4 Kg	4,35 Kg
PREÇO SEM IVA	551,00 €	983,00 €	911,00 €	1.303,00 €



NOTA : O preço dos acessórios apenas é válido se adquiridos com a cooking station;



MODELO
EX-MT1045CS1



MODELO
EX-MT1045CPS1



MODELO
EX-MT1560CPS1



MODELOS	EX-MT1045CS1	EX-MT1045CPS1	EX-MT1560CPS1
REFª COMERCIAL	E19109187	E19109186	E19108833
ESTRUTURA	painéis em madeira intercambiáveis	painéis em madeira intercambiáveis	painéis em madeira intercambiáveis
PORTAS	-----	2	3
GAVETAS	2	2	3
OPCIONAIS	painéis em aço inoxidável; painéis pintado a preto; suporte para bandejas;	painéis em aço inoxidável; painéis pintado a preto; suporte para bandejas;	painéis em aço inoxidável; painéis pintado a preto; suporte para bandejas;
DIMENSÕES (LxPxA) mm	1010x450x1150	1010x450x1150	1550x640x1035
PESO	60 Kg	60 Kg	150 Kg
PREÇO SEM IVA	1.811,00 €	1.880,00 €	2.687,00 €



MODELO
M09371080



MODELO
SAVERONA



MODELO
SAGENUA



MODELOS
EX-PC5050
EX-PC6454

ENCASTRÁVEL
comando incluído



MODELO
EX-PC10050



MODELO
EX-PC5050E



MODELOS	M09371080	SAVERONA	SAGENUA	EX-PC5050	EX-PC6454	EX-PC5050E	EX-PC10050
REFª COMERCIAL	-----	SA172-3072	SA172-3070	E19001550	E19001554	E19001552	E19001548
POTÊNCIA	250 W	0,6 Kw	0,6 Kw	400 W	800 W	400 W	800 W
VOLTAGEM	230v/1n/50	230V/1N/50	230V/1N/50	230V/1N/50	230V/1N/50	230V/1N/50	230V/1N/50
ZONAS DE CONFEÇÃO	1	1	1	1	1	1	2
TEMPERATURA	0°C/105°C	0°C/110°C	0°C/110°C	30°C/120°C	30°C/90°C	30°C/90°C	30°C/90°C
TEMPERATURA MÁXIMA DA SUPERFÍCIE	105°C	110°C	110°C	100°C	100°C	100°C	100°C
ESTRUTURA E BASE	aço inoxidável	aço inoxidável	aço inoxidável	aço inoxidável	aço inoxidável	aço inoxidável	aço inoxidável
VIDRO	vidro	vidro temperado	vidro temperado	vidro temperado	vidro temperado	vidro temperado	vidro temperado
ESPESSURA DO VIDRO	-----	-----	-----	5 mm	5 mm	5 mm	5 mm
DIMENSÕES DO VIDRO (LxA) mm	-----	-----	-----	500x500	640x540	500x500	1000x500
Ø RESISTÊNCIAS (mm)	-----	-----	-----	430x430	580x480	430x430	430x430 x2
DIMENSÕES DE ENCASTRE (mm)	-----	-----	-----	-----	-----	510x510	-----
DIMENSÕES TOTAIS (LxPxA) mm	615x363x52	500x500x70	500x500x70	500x500x80	640x540x80	530x530x65	1000x500x80
PREÇO SEM IVA	262,00 €	598,00 €	661,00 €	829,00 €	1.000,00 €	1.147,00 €	1.171,00 €



MODELO SASCROUND

mantêm a temperatura abaixo de 8°C durante pelo menos 3 horas, após terem sido colocados num congelador por um período mínimo de 4 horas; pés em borracha; ideal para todo o tipo de buffets e serviços ao ar livre;

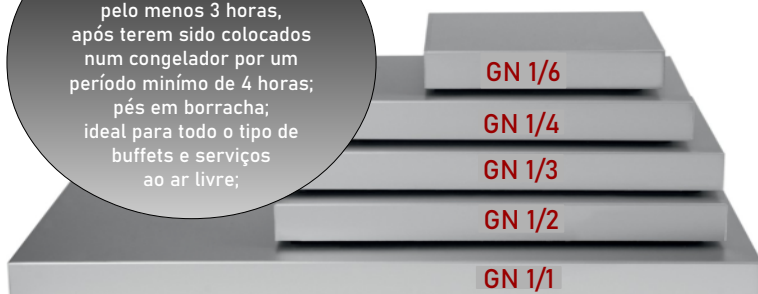

MODELOS SASCOOL
1/6 - 1/4 - 1/3 - 1/2 - 1/1



MODELO SASCOOL1/1

MODELOS	SASCOOL1/6	SASCOOL1/3	SASCOOL1/4	SASCOOL1/2	SASCROUND	SASCOOL1/1
REFª COMERCIAL	SA405-1020	SA405-1010	SA405-1015	SA405-1005	SA405-2000	SA405-1000
TAMANHO ADEQUADO	GN 1/6	GN 1/3	GN 1/4	GN 1/2	-----	GN 1/1
TEMPERATURA DURANTE 3 HORAS	abaixo dos 8°C	abaixo dos 8°C	abaixo dos 8°C	abaixo dos 8°C	abaixo dos 8°C	abaixo dos 8°C
ESPESSURA DA CHAPA	1 mm	1 mm	1 mm	1 mm	1 mm	1 mm
ESTRUTURA INTERIOR	EPS	EPS	EPS	EPS	EPS	EPS
ESTRUTURA EXTERIOR	alumínio	alumínio	alumínio	alumínio	alumínio	alumínio
DIMENSÕES TOTAIS (LxPxA) mm	176x162x36	325x176x36	265x162x36	325x265x36	Ø 300x36	530x325x36
PESO	0,6 Kg	1,0 Kg	0,8 Kg	1,7 Kg	1,2 Kg	3,2 Kg
PREÇO SEM IVA	269,00 €	297,00 €	288,00 €	305,00 €	329,00 €	359,00 €



SEM ALÇADO

MODELOS - 600 mm	VAIO10543	VAIO10544	VAIO10545	VAIO10546	VAIO10547	VAIO10548
TEMPERATURA	+30°C/+90°C	+30°C/+90°C	+30°C/+90°C	+30°C/+90°C	+30°C/+90°C	+30°C/+90°C
ESTRUTURA	inox AISI430	inox AISI430	inox AISI430	inox AISI430	inox AISI430	inox AISI430
DIMENSÕES (LxPxA) mm	1200x600x900	1400x600x900	1500x600x900	1600x600x900	1800x600x900	2000x600x900
PESO	76 Kg	84 Kg	88 Kg	92 Kg	100 Kg	108 Kg
PREÇO SEM IVA	1.939,00 €	2.006,00 €	2.046,00 €	2.099,00 €	2.319,00 €	2.452,00 €

MODELOS - 700 mm	VAIO10555	VAIO10556	VAIO10557	VAIO10558	VAIO10559	VAIO10560
TEMPERATURA	+30°C/+90°C	+30°C/+90°C	+30°C/+90°C	+30°C/+90°C	+30°C/+90°C	+30°C/+90°C
ESTRUTURA	inox AISI430	inox AISI430	inox AISI430	inox AISI430	inox AISI430	inox AISI430
DIMENSÕES (LxPxA) mm	1200x700x900	1400x700x900	1500x700x900	1600x700x900	1800x700x900	2000x700x900
PESO	76 Kg	84 Kg	88 Kg	92 Kg	98 Kg	108 Kg
PREÇO SEM IVA	2.006,00 €	2.194,00 €	2.226,00 €	2.252,00 €	2.372,00 €	2.606,00 €

COM ALÇADO

MODELOS - 600 mm	VAIO10549	VAIO10550	VAIO10551	VAIO10552	VAIO10553	VAIO10554
TEMPERATURA	+30°C/+90°C	+30°C/+90°C	+30°C/+90°C	+30°C/+90°C	+30°C/+90°C	+30°C/+90°C
ESTRUTURA	inox AISI430	inox AISI430	inox AISI430	inox AISI430	inox AISI430	inox AISI430
DIMENSÕES (LxPxA) mm	1200x600x900	1400x600x900	1500x600x900	1600x600x900	1800x600x900	2000x600x900
PESO	86 Kg	92 Kg	100 Kg	105 Kg	115 Kg	124 Kg
PREÇO SEM IVA	2.006,00 €	2.099,00 €	2.139,00 €	2.179,00 €	2.412,00 €	2.559,00 €

MODELOS - 700 mm	VAIO10561	VAIO10562	VAIO10563	VAIO10564	VAIO10565	VAIO10566
TEMPERATURA	+30°C/+90°C	+30°C/+90°C	+30°C/+90°C	+30°C/+90°C	+30°C/+90°C	+30°C/+90°C
ESTRUTURA	inox AISI430	inox AISI430	inox AISI430	inox AISI430	inox AISI430	inox AISI430
DIMENSÕES (LxPxA) mm	1200x700x900	1400x700x900	1500x700x900	1600x700x900	1800x700x900	2000x700x900
PESO	86 Kg	96 Kg	100 Kg	105 Kg	115 Kg	124 Kg
PREÇO SEM IVA	2.072,00 €	2.266,00 €	2.292,00 €	2.344,00 €	2.474,00 €	2.711,00 €



TEMPERATURA

1 HORA	QUENTE : 75°C / FRIO : 2°C
2 HORAS	QUENTE : 72°C / FRIO : 4°C
3 HORAS	QUENTE : 70°C / FRIO : 5°C
4 HORAS	QUENTE : 68°C / FRIO : 6°C

MODELO	C74550050
CAPACIDADE	ver quadro containers
TEMPERATURA	ver quadro temperatura
Nº DE PORTAS	2
DIMENSÕES (LxPxA) mm	477x680x1420
PESO	40 Kg
PREÇO SEM IVA	1.424,00 €



CONTAINERS - 1/1 GN

ALTURA	QUANTIDADE
6,5 cm	6 unidades
10 cm	4 unidades
15 cm	3 unidades
20 cm	2 unidades



MODELOS	H877869	H877876
POTÊNCIA	-----	-----
VOLTAGEM	-----	-----
CAPACIDADE	9,4 litros	18 litros
INCLUÍDO	torneira	torneira
DIMENSÕES (LxPxA) mm	230x420x470	230x420x620
PREÇO SEM IVA	466,00 €	539,00 €

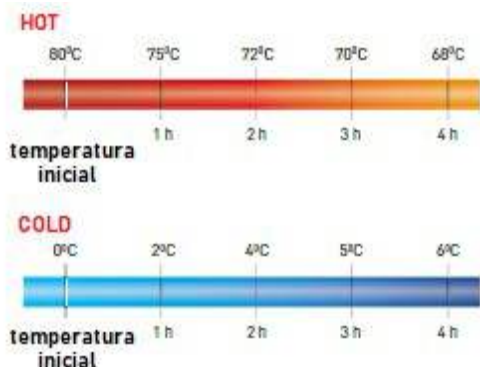

4 BRAÇADEIRAS PARA SERVIÇOS PESADOS



ESPAÇO PARA ETIQUETAS DE IDENTIFICAÇÃO DE BEBIDAS



	BANHO-MARIA				ELEMENTO DE AQUECIMENTO A SECO SEM ÁGUA		
MODELOS	FOCT1756-1GN	FOCT1758-2GN	FOCT1760-3GN	FOCT1762-4GN	FOCTS1757-1GN	FOCTS1759-2GN	FOCTS1761-3GN
POTÊNCIA	2000 Kw	2000 Kw	2000 Kw	2000 Kw	1000 Kw	1000 Kw	2000 Kw
VOLTAGEM	230V/1N/50	230V/1N/50	230V/1N/50	230V/1N/50	230V/1N/50	230V/1N/50	230V/1N/50
CAPACIDADE *	1x GN 1/1	2x GN 1/1	3x GN 1/1	4x GN 1/1	1x GN 1/1	2x GN 1/1	3x GN 1/1
TEMPERATURA	+30°C/+90°C	+30°C/+90°C	+30°C/+90°C	+30°C/+90°C	+30°C/+90°C	+30°C/+90°C	+30°C/+90°C
DIMENSÕES (LxPxA) mm	560x650x850	840x650x850	1170x650x850	1480x650x850	560x650x850	840x650x850	1170x650x850
PREÇO SEM IVA	1.380,00 €	1.560,00 €	1.860,00 €	2.040,00 €	1.242,00 €	1.410,00 €	1.716,00 €

* Profundidade de 200 mm;



MODELOS	C71781100	C71781105
POTÊNCIA	2 Kw	2 Kw
VOLTAGEM	230V/1N/50	230V/1N/50
CAPACIDADE *	15x GN 2/1 30x GN 1/1	18x GN 2/1 36x GN 1/1
TEMPERATURA	+60°C/+80°C	+60°C/+80°C
PORTAS	1	1
DIMENSÕES (LxPxA) mm	811x928x1660	811x928x1905
PESO	143 Kg	173 Kg
PREÇO SEM IVA	4.254,00 €	4.500,00 €

* Profundidade de 65 mm;



MODELO
CABINET30



MODELO
CUPWARMER72



MODELO
CABINET60



MODELO
DISPENSER40



MODELO
CABINET 120



MODELO
DISPENSER 2x40

MODELOS	CABINET 30	CUP WARMER 72	CABINET 60	DISPENSER 40	CABINET 120	DISPENSER 2x40
REFª COMERCIAL	M09362010	M09362030	M09362015	M09362000	M09362020	M09362005
POTÊNCIA	400 W	140 W	750 W	1000 W	1200 W	2000 W
VOLTAGEM	230V/1N/50	230V/1N/50	230V/1N/50	230V/1N/50	230V/1N/50	230V/1N/50
CAPACIDADE	até 30 pratos	72 chávenas	até 60 pratos	até 40 pratos	até 120 pratos	até 80 pratos
TAMANHO DO PRATO	até 32 cm	-----	até 32 cm	até 30 cm	até 32 cm	até 30 cm
REGULAÇÃO DE TEMPERATURA	30°C/85°C	até 65°C	30°C/85°C	30°C/85°C	30°C/85°C	30°C/85°C
DIMENSÕES (LxPxA) mm	380x380x600	380x320x560	510x490x900	570x640x1030	790x510x900	570x1060x1030
PESO	20 Kg	11,5 Kg	32 Kg	31 Kg	46 Kg	48 Kg
PREÇO SEM IVA	571,00 €	588,00 €	914,00 €	1.092,00 €	1.228,00 €	1.666,00 €



MODELO
EX-HBT10



MODELO
EX-HBT20



MODELO
EX-HBT40

fecho ergonómico com fechadura;
containers não incluídos;
abertura de porta a 270°;
reserva de água embutida;
sistema de controlo de humidade;

MODELOS	EX-HTB10	EX-HTB20	EX-HTB40
REFª COMERCIAL	E19030596	E19030598	E19030599
POTÊNCIA	2000 W	2000 W	3500 W
VOLTAGEM	230V/1N/50	230V/1N/50	230V/1N/50
TEMPERATURA	30°C/90°C	30°C/90°C	30°C/90°C
CAPACIDADE	10 guias GN 2/1	20 guias GN 2/1	40 guias GN 2/1
DISTÂNCIA ENTRE GUIAS	70 mm	70 mm	70 mm
ESTRUTURA	aço inoxidável	aço inoxidável	aço inoxidável
Nº DE PORTAS	1	1	2
DIMENSÕES (LxPxA) mm	790x935x1215	790x935x1855	1525x935x1885
PREÇO SEM IVA	4.280,00 €	5.402,00 €	7.944,00 €

COMANDO DIGITAL

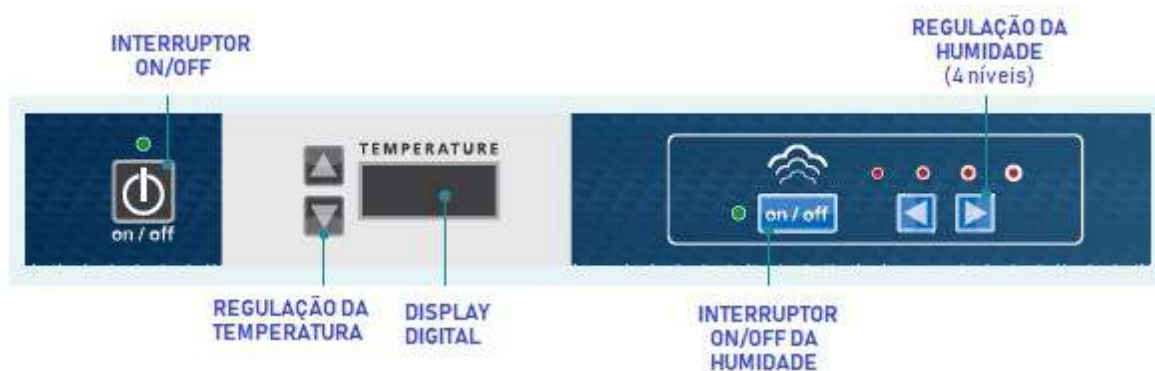



MODELO
EX-CCB6



MODELO
EX-CCB63C



MODELO
EX-CCB10



MODELO
EX-CCB20



MODELO
EX-CCB40

MODELOS	EX-CCB6	EX-CCB63C	EX-CCB10	EX-CCB20	EX-CCB40
REFª COMERCIAL	E19035624	E19035625	E19006002	E19006590	E19007686
POTÊNCIA	1400 W	1400 W	2000 W	2000 W	3500 W
VOLTAGEM	230V/1N/50	230V/1N/50	230V/1N/50	230V/1N/50	230V/1N/50
TEMPERATURA	0°C/90°C	0°C/90°C	0°C/90°C	0°C/90°C	0°C/90°C
CAPACIDADE	6 guias GN 2/1	3 guias GN 1/1	10 guias GN 2/1	20 guias GN 2/1	40 guias GN 2/1
DISTÂNCIA ENTRE GUIAS	60 mm	60 mm	60 mm	60 mm	60 mm
PORTAS / GAVETAS	1 porta	3 gavetas	1 porta	1 porta	2 portas
DIMENSÕES (LxPxA) mm	685x670x712	685x670x712	799x876x1190	799x876x1640	1489x876x1640
PREÇO SEM IVA	3.146,00 €	3.364,00 €	3.175,00 €	3.986,00 €	6.026,00 €



MODELO
EX-CF10



MODELO
EX-CF20



MODELO
EX-CF40

projetados para complementar ou substituir a câmara fria; ideal para manutenção e serviço de alimentos frios previamente preparados; dobradiças equipadas com mecanismo de fecho automático; quando a porta está numa posição inferior a um ângulo de 90° fecha-se, evitando assim a perda de frio; fornecida com fechadura;

MODELOS	EX-CF10	EX-CF20	EX-CF40
REFª COMERCIAL	E19075906	E19075111	E19075902
POTÊNCIA	350 W	350 W	550 W
VOLTAGEM	230V/1N/50	230V/1N/50	230V/1N/50
DOTAÇÃO DE SÉRIE *	3 prateleiras + 7 guias GN 2/1	5 prateleiras + 17 guias GN 2/1	10 prateleiras + 34 guias GN 2/1
DISTÂNCIA ENTRE GUIAS	60 mm	60 mm	60 mm
TEMPERATURA	+2°C/+8°C	+2°C/+8°C	+2°C/+8°C
TEMPERATURA AMBIENTE	32°C	32°C	32°C
DESCONGELAÇÃO	por leitura digital electrónica	por leitura digital electrónica	por leitura digital electrónica
REFRIGERAÇÃO	ventilada	ventilada	ventilada
ESTRUTURA	aço inoxidável	aço inoxidável	aço inoxidável
PORTAS	1	1	2
DIMENSÕES (LxPxA) mm	799x876x1190	828x865x1876	1489x876x1878
PREÇO SEM IVA	3.397,00 €	4.296,00 €	5.905,00 €

* Prateleiras em chapa plastificada;



**MOBILIÁRIO E
PRODUTOS EM INOX**



600 mm de profundidade

MODELOS	DIMENSÕES (LxPxA) mm	CAPACIDADE DE CARGA	PREÇO SEM IVA
VAIO10123	600x600x850	150 a 200 Kg	366,00 €
VAIO10124	700x600x850	150 a 200 Kg	374,00 €
VAIO10125	800x600x850	150 a 200 Kg	387,00 €
VAIO10126	1000x600x850	150 a 200 Kg	400,00 €
VAIO10127	1200x600x850	150 a 200 Kg	427,00 €
VAIO10128	1400x600x850	150 a 200 Kg	454,00 €
VAIO10129	1500x600x850	150 a 200 Kg	467,00 €
VAIO10130	1600x600x850	150 a 200 Kg	500,00 €
VAIO10131	1800x600x850	150 a 200 Kg	519,00 €
VAIO10132	2000x600x850	150 a 200 Kg	554,00 €

NOTA : Artigos em aço inoxidável AISI 201;

MODELOS	DIMENSÕES (LxPxA) mm	CAPACIDADE DE CARGA	PREÇO SEM IVA
VAIO10085	600x600x850	150 a 200 Kg	379,00 €
VAIO10086	700x600x850	150 a 200 Kg	392,00 €
VAIO10087	800x600x850	150 a 200 Kg	406,00 €
VAIO10044	1000x600x850	150 a 200 Kg	419,00 €
VAIO10045	1200x600x850	150 a 200 Kg	444,00 €
VAIO10088	1400x600x850	150 a 200 Kg	472,00 €
VAIO10089	1500x600x850	150 a 200 Kg	486,00 €
VAIO10090	1600x600x850	150 a 200 Kg	519,00 €
VAIO10091	1800x600x850	150 a 200 Kg	540,00 €
VAIO10046	2000x600x850	150 a 200 Kg	572,00 €

NOTA : Artigos em aço inoxidável AISI 201;

MODELOS	DIMENSÕES (LxPxA) mm	CAPACIDADE DE CARGA	PREÇO SEM IVA
não disponível	600x600x900	-----	-----
não disponível	800x600x900	-----	-----
não disponível	1000x600x900	-----	-----
não disponível	1200x600x900	-----	-----
não disponível	1400x600x900	-----	-----
não disponível	1600x600x900	-----	-----
não disponível	1800x600x900	-----	-----
não disponível	2000x600x900	-----	-----

NOTA : Artigos em aço inoxidável AISI 430;

MODELOS	DIMENSÕES (LxPxA) mm	CAPACIDADE DE CARGA	PREÇO SEM IVA
M09300950	600x600x900	150 a 200 Kg	303,00 €
M09300953	800x600x900	150 a 200 Kg	322,00 €
M09300956	1000x600x900	150 a 200 Kg	351,00 €
M09300959	1200x600x900	150 a 200 Kg	380,00 €
M09300962	1400x600x900	150 a 200 Kg	667,00 €
M09300965	1600x600x900	150 a 200 Kg	687,00 €
M09300968	1800x600x900	150 a 200 Kg	707,00 €
M09300971	2000x600x900	150 a 200 Kg	742,00 €

NOTA : Artigos em aço inoxidável AISI 430;

700 mm de profundidade

MODELOS	DIMENSÕES (LxPxA) mm	CAPACIDADE DE CARGA	PREÇO SEM IVA
VAIO10133	600x700x850	150 a 200 Kg	374,00 €
VAIO10134	700x700x850	150 a 200 Kg	400,00 €
VAIO10135	800x700x850	150 a 200 Kg	414,00 €
VAIO10136	1000x700x850	150 a 200 Kg	427,00 €
VAIO10137	1200x700x850	150 a 200 Kg	454,00 €
VAIO10138	1400x700x850	150 a 200 Kg	500,00 €
VAIO10139	1500x700x850	150 a 200 Kg	514,00 €
VAIO10140	1600x700x850	150 a 200 Kg	527,00 €
VAIO10141	1800x700x850	150 a 200 Kg	546,00 €
VAIO10142	2000x700x850	150 a 200 Kg	580,00 €

NOTA : Artigos em aço inoxidável AISI 201;

MODELOS	DIMENSÕES (LxPxA) mm	CAPACIDADE DE CARGA	PREÇO SEM IVA
VAIO10099	600x700x850	150 a 200 Kg	392,00 €
VAIO10100	700x700x850	150 a 200 Kg	419,00 €
VAIO10101	800x700x850	150 a 200 Kg	432,00 €
VAIO10050	1000x700x850	150 a 200 Kg	444,00 €
VAIO10051	1200x700x850	150 a 200 Kg	472,00 €
VAIO10102	1400x700x850	150 a 200 Kg	519,00 €
VAIO10103	1500x700x850	150 a 200 Kg	532,00 €
VAIO10104	1600x700x850	150 a 200 Kg	546,00 €
VAIO10105	1800x700x850	150 a 200 Kg	567,00 €
VAIO10052	2000x700x850	150 a 200 Kg	599,00 €

NOTA : Artigos em aço inoxidável AISI 201;

MODELOS	DIMENSÕES (LxPxA) mm	CAPACIDADE DE CARGA	PREÇO SEM IVA
não disponível	600x700x900	-----	-----
não disponível	800x700x900	-----	-----
não disponível	1000x700x900	-----	-----
não disponível	1200x700x900	-----	-----
não disponível	1400x700x900	-----	-----
não disponível	1600x700x900	-----	-----
não disponível	1800x700x900	-----	-----
não disponível	2000x700x900	-----	-----

NOTA : Artigos em aço inoxidável AISI 430;

MODELOS	DIMENSÕES (LxPxA) mm	CAPACIDADE DE CARGA	PREÇO SEM IVA
M09364000	600x700x900	150 a 200 Kg	301,00 €
M09364003	800x700x900	150 a 200 Kg	356,00 €
M09360006	1000x700x900	150 a 200 Kg	387,00 €
M09360009	1200x700x900	150 a 200 Kg	413,00 €
M09360012	1400x700x900	150 a 200 Kg	706,00 €
M09360015	1600x700x900	150 a 200 Kg	727,00 €
M09360018	1800x700x900	150 a 200 Kg	768,00 €
M09360021	2000x700x900	150 a 200 Kg	894,00 €

NOTA : Artigos em aço inoxidável AISI 430;



600 mm de profundidade

MODELOS	DIMENSÕES (LxPxA) mm	CAPACIDADE DE CARGA	PREÇO SEM IVA
VAIO10113	600x600x850	150 a 200 Kg	379,00 €
VAIO10114	700x600x850	150 a 200 Kg	400,00 €
VAIO10115	800x600x850	150 a 200 Kg	414,00 €
VAIO10116	1000x600x850	150 a 200 Kg	427,00 €
VAIO10117	1200x600x850	150 a 200 Kg	474,00 €
VAIO10118	1400x600x850	150 a 200 Kg	500,00 €
VAIO10119	1500x600x850	150 a 200 Kg	514,00 €
VAIO10120	1600x600x850	150 a 200 Kg	527,00 €
VAIO10121	1800x600x850	150 a 200 Kg	546,00 €
VAIO10122	2000x600x850	150 a 200 Kg	580,00 €

NOTA : Artigos em aço inoxidável AISI 201;

MODELOS	DIMENSÕES (LxPxA) mm	CAPACIDADE DE CARGA	PREÇO SEM IVA
VAIO10092	600x600x850	150 a 200 Kg	392,00 €
VAIO10093	700x600x850	150 a 200 Kg	419,00 €
VAIO10094	800x600x850	150 a 200 Kg	432,00 €
VAIO10047	1000x600x850	150 a 200 Kg	444,00 €
VAIO10048	1200x600x850	150 a 200 Kg	492,00 €
VAIO10095	1400x600x850	150 a 200 Kg	519,00 €
VAIO10096	1500x600x850	150 a 200 Kg	532,00 €
VAIO10097	1600x600x850	150 a 200 Kg	546,00 €
VAIO10098	1800x600x850	150 a 200 Kg	567,00 €
VAIO10049	1200x600x850	150 a 200 Kg	598,00 €

NOTA : Artigos em aço inoxidável AISI 201;

MODELOS	DIMENSÕES (LxPxA) mm	CAPACIDADE DE CARGA	PREÇO SEM IVA
não disponível	600x600x900	-----	-----
não disponível	800x600x900	-----	-----
não disponível	1000x600x900	-----	-----
não disponível	1200x600x900	-----	-----
não disponível	1400x600x900	-----	-----
não disponível	1600x600x900	-----	-----
não disponível	1800x600x900	-----	-----
não disponível	2000x600x900	-----	-----

NOTA : Artigos em aço inoxidável AISI 430;

MODELOS	DIMENSÕES (LxPxA) mm	CAPACIDADE DE CARGA	PREÇO SEM IVA
M0930974	600x600x900	150 a 200 Kg	314,00 €
M0930977	800x600x900	150 a 200 Kg	342,00 €
M0930980	1000x600x900	150 a 200 Kg	391,00 €
M0930983	1200x600x900	150 a 200 Kg	651,00 €
M0930986	1400x600x900	150 a 200 Kg	697,00 €
M0930989	1600x600x900	150 a 200 Kg	726,00 €
M0930992	1800x600x900	150 a 200 Kg	752,00 €
M0930995	2000x600x900	150 a 200 Kg	880,00 €

NOTA : Artigos em aço inoxidável AISI 430;

700 mm de profundidade

MODELOS	DIMENSÕES (LxPxA) mm	CAPACIDADE DE CARGA	PREÇO SEM IVA
VAIO10143	600x700x850	150 a 200 Kg	400,00 €
VAIO10144	700x700x850	150 a 200 Kg	427,00 €
VAIO10145	800x700x850	150 a 200 Kg	440,00 €
VAIO10146	1000x700x850	150 a 200 Kg	474,00 €
VAIO10147	1200x700x850	150 a 200 Kg	500,00 €
VAIO10148	1400x700x850	150 a 200 Kg	527,00 €
VAIO10149	1500x700x850	150 a 200 Kg	540,00 €
VAIO10150	1600x700x850	150 a 200 Kg	554,00 €
VAIO10151	1800x700x850	150 a 200 Kg	572,00 €
VAIO10152	2000x700x850	150 a 200 Kg	707,00 €

NOTA : Artigos em aço inoxidável AISI 201;

MODELOS	DIMENSÕES (LxPxA) mm	CAPACIDADE DE CARGA	PREÇO SEM IVA
VAIO10106	600x700x850	150 a 200 Kg	419,00 €
VAIO10107	700x700x850	150 a 200 Kg	444,00 €
VAIO10108	800x700x850	150 a 200 Kg	459,00 €
VAIO10053	1000x700x850	150 a 200 Kg	492,00 €
VAIO10054	1200x700x850	150 a 200 Kg	519,00 €
VAIO10109	1400x700x850	150 a 200 Kg	546,00 €
VAIO10110	1500x700x850	150 a 200 Kg	559,00 €
VAIO10111	1600x700x850	150 a 200 Kg	572,00 €
VAIO10112	1800x700x850	150 a 200 Kg	594,00 €
VAIO10055	2000x700x850	150 a 200 Kg	726,00 €

NOTA : Artigos em aço inoxidável AISI 201;

MODELOS	DIMENSÕES (LxPxA) mm	CAPACIDADE DE CARGA	PREÇO SEM IVA
não disponível	600x700x900	-----	-----
não disponível	800x700x900	-----	-----
não disponível	1000x700x900	-----	-----
não disponível	1200x700x900	-----	-----
não disponível	1400x700x900	-----	-----
não disponível	1600x700x900	-----	-----
não disponível	1800x700x900	-----	-----
não disponível	2000x700x900	-----	-----

NOTA : Artigos em aço inoxidável AISI 430;

MODELOS	DIMENSÕES (LxPxA) mm	CAPACIDADE DE CARGA	PREÇO SEM IVA
M09364024	600x700x900	150 a 200 Kg	353,00 €
M09364027	800x700x900	150 a 200 Kg	384,00 €
M09364030	1000x700x900	150 a 200 Kg	418,00 €
M09364033	1200x700x900	150 a 200 Kg	453,00 €
M09364036	1400x700x900	150 a 200 Kg	745,00 €
M09364039	1600x700x900	150 a 200 Kg	777,00 €
M09364042	1800x700x900	150 a 200 Kg	814,00 €
M09364045	2000x700x900	150 a 200 Kg	936,00 €

NOTA : Artigos em aço inoxidável AISI 430;



600 mm de profundidade

MODELOS	DIMENSÕES (LxPxA) mm	CAPACIDADE DE CARGA	PREÇO SEM IVA
VAIO10153	1000x600x850	150 a 200 Kg	706,00 €
VAIO10154	1200x600x850	150 a 200 Kg	786,00 €
VAIO10155	1400x600x850	150 a 200 Kg	864,00 €
VAIO10156	1500x600x850	150 a 200 Kg	906,00 €
VAIO10157	1600x600x850	150 a 200 Kg	1.046,00 €
VAIO10158	1800x600x850	150 a 200 Kg	1.098,00 €
VAIO10159	2000x600x850	150 a 200 Kg	1.166,00 €

NOTA : Artigos em aço inoxidável AISI 201;

MODELOS	DIMENSÕES (LxPxA) mm	CAPACIDADE DE CARGA	PREÇO SEM IVA
VAIO10160	1000x600x850	150 a 200 Kg	732,00 €
VAIO10161	1200x600x850	150 a 200 Kg	812,00 €
VAIO10162	1400x600x850	150 a 200 Kg	892,00 €
VAIO10163	1500x600x850	150 a 200 Kg	932,00 €
VAIO10164	1600x600x850	150 a 200 Kg	1.072,00 €
VAIO10165	1800x600x850	150 a 200 Kg	1.126,00 €
VAIO10166	2000x600x850	150 a 200 Kg	1.192,00 €

NOTA : Artigos em aço inoxidável AISI 201;

700 mm de profundidade

MODELOS	DIMENSÕES (LxPxA) mm	CAPACIDADE DE CARGA	PREÇO SEM IVA
VAIO10167	1000x700x850	150 a 200 Kg	812,00 €
VAIO10168	1200x700x850	150 a 200 Kg	892,00 €
VAIO10169	1400x700x850	150 a 200 Kg	972,00 €
VAIO10170	1500x700x850	150 a 200 Kg	1.012,00 €
VAIO10171	1600x700x850	150 a 200 Kg	1.152,00 €
VAIO10172	1800x700x850	150 a 200 Kg	1.206,00 €
VAIO10173	2000x700x850	150 a 200 Kg	1.272,00 €

NOTA : Artigos em aço inoxidável AISI 201;

MODELOS	DIMENSÕES (LxPxA) mm	CAPACIDADE DE CARGA	PREÇO SEM IVA
VAIO10174	1000x700x850	150 a 200 Kg	839,00 €
VAIO10175	1200x700x850	150 a 200 Kg	919,00 €
VAIO10176	1400x700x850	150 a 200 Kg	998,00 €
VAIO10177	1500x700x850	150 a 200 Kg	1.039,00 €
VAIO10178	1600x700x850	150 a 200 Kg	1.179,00 €
VAIO10179	1800x700x850	150 a 200 Kg	1.231,00 €
VAIO10180	2000x700x850	150 a 200 Kg	1.259,00 €

NOTA : Artigos em aço inoxidável AISI 201;



MODELOS	DIMENSÕES (LxPxA) mm	CAPACIDADE DE CARGA	PREÇO SEM IVA
VAIO10056	400x600x850	-----	786,00 €
VAIO10181	400x700x850	-----	812,00 €

NOTA : Artigos em aço inoxidável AISI 201;

MODELOS	DIMENSÕES (LxPxA) mm	CAPACIDADE DE CARGA	PREÇO SEM IVA
VAIO10057	400x600x850	-----	812,00 €
VAIO10182	400x700x850	-----	839,00 €

NOTA : Artigos em aço inoxidável AISI 201;



MODELOS	VAIO10058	VAIO10060
CAPACIDADE DE CARGA	150 a 200 Kg	150 a 200 Kg
DIMENSÕES DA CUBA	400x400x250	400x500x250
DIMENSÕES (LxPxA) mm	600x600x850	600x700x900
PREÇO SEM IVA	598,00 €	652,00 €



MODELOS	VAIO10059	VAIO10061	VAIO10198	VAIO10203
CAPACIDADE DE CARGA	150 a 200 Kg	150 a 200 Kg	150 a 200 Kg	150 a 200 Kg
DIMENSÕES DA CUBA	400x400x250	400x500x250	500x400x250	500x500x250
DIMENSÕES (LxPxA) mm	1000x600x850	1000x700x850	1200x600x850	1200x700x850
PREÇO SEM IVA	700,00 €	867,00 €	767,00 €	934,00 €



MODELOS	VAIO10200	VAIO10205
CAPACIDADE DE CARGA	150 a 200 Kg	150 a 200 Kg
DIMENSÕES DAS CUBAS	500x400x250	500x500x250
DIMENSÕES (LxPxA) mm	1200x600x850	1200x700x850
PREÇO SEM IVA	964,00 €	1.032,00 €



MODELOS	VAIO10197	VAIO10199	VAIO10062	VAIO10204
CAPACIDADE DE CARGA	150 a 200 Kg	150 a 200 Kg	150 a 200 Kg	150 a 200 Kg
DIMENSÕES DA CUBA	400x400x250	500x400x250	400x500x250	500x500x250
DIMENSÕES (LxPxA) mm	1000x600x850	1200x600x850	1000x700x850	1200x700x850
PREÇO SEM IVA	700,00 €	867,00 €	867,00 €	934,00 €

* NOTA : Artigos em aço inoxidável AISI 201 e embalados para auto montagem;



MODELOS
VAIO10202
VAIO10207



MODELOS
VAIO10201
VAIO10206

MODELOS	VAIO10202	VAIO10201	VAIO10206	VAIO10207
CAPACIDADE DE CARGA	150 a 200 Kg	150 a 200 Kg	150 a 200 Kg	150 a 200 Kg
DIMENSÕES DAS CUBAS	400x400x250	400x400x250	600x500x300	600x500x300
DIMENSÕES (LxPxA) mm	1600x600x850	1600x600x850	2000x700x850	2000x700x850
PREÇO SEM IVA	1.046,00 €	1.046,00 €	1.347,00 €	1.347,00 €



MODELO
VAIO10210



MODELO
VAIO10208



MODELO
VAIO10209

MODELOS	VAIO10208	VAIO10209	VAIO10210
CAPACIDADE DE CARGA	150 a 200 Kg	150 a 200 Kg	150 a 200 Kg
DIMENSÕES DAS CUBAS	400x400x250	400x400x250	400x400x250
DIMENSÕES (LxPxA) mm	1200x600x850	1200x600x850	1600x600x850
PREÇO SEM IVA	760,00 €	760,00 €	1.072,00 €

* NOTA : Estes artigos são feitos em aço inoxidável AISI 201 e vêm embalados para auto montagem;



PAREDE

MODELO	VAIO10063
REFª COMERCIAL	-----
CARACTERÍSTICAS	<ul style="list-style-type: none"> - ligação a água fria ou quente; - incluído torneira misturadora; - tempo controlado (7 segundos);
DIMENSÕES (LxPxA) mm	400x400x240
PREÇO SEM IVA	432,00 €



NOTA : Sujeito a encomenda mínima de 3 unidades;

MODELO	SAKEVIN
REFª COMERCIAL	SA353-1005
CARACTERÍSTICAS	<ul style="list-style-type: none"> - em aço inoxidável; - torneira giratória; - válvula de retenção; - dispensador de sabonete; - conexão-água = 1/2"; - sifão incluído;
DIMENSÕES (LxPxA) mm	400x340x595 mm
PREÇO SEM IVA	498,00 €



CHÃO

MODELOS	XDLMC430PM	XDLMC400PM
REFª COMERCIAL	-----	-----
CARACTERÍSTICAS	<ul style="list-style-type: none"> - em aço inoxidável; - cuba em aço inoxidável (redonda ou quadrada); - pedal do tipo alavanca com misturador monopedal; - duas águas; - regulador de temperatura; - válvula anti-retorno; 	
DIMENSÕES (LxPxA) mm	400x300x920	400x400x920
PREÇO SEM IVA	572,00 €	604,00 €



PORTÁTIL

MODELO	XDLM400WP
REFª COMERCIAL	-----
CARACTERÍSTICAS	<ul style="list-style-type: none"> - em aço inoxidável; - não requer instalação de entradas de água ou drenagem; - 2 tanques de 10 litros (um para água limpa e o outro para água suja); - pulsador hidráulico para bombear água limpa; - sistema anti-odor; - com pega traseira e rodas para facilitar o transporte; - porta amovível para facilitar o acesso aos tanques de água;
DIMENSÕES (LxPxA) mm	400x400x1080
PREÇO SEM IVA	1.102,00 €





MODELOS	VAI010251	VAI010252	VAI010253	VAI010254	VAI010255	VAI010256	VAI010257	VAI010258
CAPACIDADE DE CARGA	aprox. 100 Kg	aprox. 100 Kg	aprox. 100 Kg	aprox. 100 Kg	aprox. 100 Kg	aprox. 100 Kg	aprox. 100 Kg	aprox. 100 Kg
ESTRUTURA	inox	inox	inox	inox	inox	inox	inox	inox
DIMENSÕES (LxPxA) mm	600x400x650	800x400x650	1000x400x650	1200x400x650	1400x400x650	1600x400x650	1800x400x650	2000x400x650
PESO	12,6 Kg	15 Kg	17,1 Kg	20 Kg	23 Kg	25,8 Kg	26,2 Kg	28,3 Kg
PREÇO SEM IVA	392,00 €	419,00 €	444,00 €	499,00 €	539,00 €	578,00 €	639,00 €	679,00 €

NOTA : Em cada modelo encontra-se incluído o suporte de parede e uma prateleira intermédia;



MODELOS	VAI010259	VAI010260	VAI010261	VAI010262	VAI010263	VAI010264
CAPACIDADE DE CARGA	aprox. 100 Kg	aprox. 100 Kg	aprox. 100 Kg	aprox. 100 Kg	aprox. 100 Kg	aprox. 100 Kg
ESTRUTURA	inox	inox	inox	inox	inox	inox
DIMENSÕES (LxPxA) mm	1000x400x650	1200x400x650	1400x400x650	1600x400x650	1800x400x650	2000x400x650
PESO	21,5 Kg	24 Kg	27,3 Kg	29 Kg	32,3 Kg	35 Kg
PREÇO SEM IVA	512,00 €	552,00 €	612,00 €	652,00 €	692,00 €	731,00 €



NOTA : Em cada modelo encontra-se incluído o suporte de parede e uma prateleira intermédia;



MODELOS	AAVS126VT	AAVS146VT	AAVS166VT	AAVS127VT	AAVS147VT	AAVS167VT
DIMENSÕES (LxPxA) mm	1200x600x1800	1400x600x1800	1600x600x1800	1200x700x1800	1400x700x1800	1600x700x1800
PESO	83 Kg	93 Kg	104 Kg	92 Kg	101 Kg	111 Kg
PREÇO SEM IVA	2.389,00 €	2.524,00 €	2.780,00 €	2.535,00 €	2.769,00 €	3.012,00 €

NOTA : Em cada modelo encontra-se incluído 3 prateleiras ajustáveis;



300 mm de profundidade

MODELOS	CAPACIDADE DE CARGA	DIMENSÕES (LxPxA) mm	PESO	PREÇO SEM IVA
C74900135	30 Kg	600x300x190	8 Kg	197,00 €
C74900140	30 Kg	800x300x190	8 Kg	204,00 €
C74900145	30 Kg	900x300x190	8 Kg	210,00 €
C74900150	30 Kg	1000x300x190	8 Kg	217,00 €
C74900155	45 Kg	1200x300x190	8 Kg	237,00 €
C74900160	45 Kg	1400x300x190	8 Kg	244,00 €
C74900165	45 Kg	1500x300x190	8 Kg	250,00 €
C74900170	45 Kg	1600x300x190	8 Kg	257,00 €

400 mm de profundidade

MODELOS	CAPACIDADE DE CARGA	DIMENSÕES (LxPxA) mm	PESO	PREÇO SEM IVA
C74900185	30 Kg	600x400x250	9 Kg	210,00 €
C74900190	30 Kg	800x400x250	10 Kg	224,00 €
C74900195	30 Kg	900x400x250	10 Kg	230,00 €
C74900200	30 Kg	1000x400x250	10 Kg	237,00 €
C74900205	45 Kg	1200x400x250	11 Kg	264,00 €
C74900210	45 Kg	1400x400x250	11 Kg	277,00 €
C74900215	45 Kg	1500x400x250	11 Kg	284,00 €
C74900220	45 Kg	1600x400x250	12 Kg	290,00 €



300 mm de profundidade

MODELOS	CAPACIDADE DE CARGA	DIMENSÕES (LxPxA) mm	PESO	PREÇO SEM IVA
C74550615	55 Kg	600x300x320	5 Kg	210,00 €
C74550620	57,5 Kg	800x300x320	5 Kg	224,00 €
C74550625	60 Kg	1000x300x320	5 Kg	244,00 €
C74550630	70 Kg	1200x300x320	5 Kg	257,00 €
C74550635	80 Kg	1400x300x320	5 Kg	270,00 €
C74550640	115 Kg	1500x300x320	6 Kg	284,00 €
C74550645	130 Kg	1600x300x320	6 Kg	290,00 €

400 mm de profundidade

MODELOS	CAPACIDADE DE CARGA	DIMENSÕES (LxPxA) mm	PESO	PREÇO SEM IVA
C74550665	90 Kg	600x400x320	5 Kg	230,00 €
C74550670	95 Kg	800x400x320	5 Kg	244,00 €
C74550675	115 Kg	1000x400x320	5 Kg	264,00 €
C74550680	125 Kg	1200x400x320	5 Kg	277,00 €
C74550685	140 Kg	1400x400x320	5 Kg	297,00 €
C74550690	150 Kg	1600x400x320	6 Kg	317,00 €
C74550695	165 Kg	1800x400x320	6 Kg	350,00 €



300 mm de profundidade

MODELOS	CAPACIDADE DE CARGA	DIMENSÕES (LxPxA) mm	PESO	PREÇO SEM IVA
C74900113	30 Kg	600x300x225	4 Kg	197,00 €
C74900114	30 Kg	900x300x225	5 Kg	210,00 €
C74900115	30 Kg	1000x300x225	6 Kg	217,00 €
C74900120	30 Kg	1200x300x225	7 Kg	224,00 €
C74900122	30 Kg	1500x300x225	8 Kg	237,00 €
C74900125	30 Kg	1600x300x225	8 Kg	237,00 €

NOTA : prateleiras fabricadas em aço inoxidável AISI 430;



300 mm de profundidade

MODELOS	CAPACIDADE DE CARGA	DIMENSÕES (LxPxA) mm	PESO	PREÇO SEM IVA
VAIO10221	aprox. 80 Kg	800x300x350	2,5 Kg	254,00 €
VAIO10222	aprox. 80 Kg	1000x300x350	2,8 Kg	259,00 €
VAIO10223	aprox. 80 Kg	1200x300x350	3,1 Kg	267,00 €
VAIO10224	aprox. 80 Kg	1400x300x350	3,4 Kg	272,00 €
VAIO10225	aprox. 80 Kg	1600x300x350	4,3 Kg	280,00 €
VAIO10226	aprox. 80 Kg	1800x300x350	4,6 Kg	294,00 €
VAIO10227	aprox. 80 Kg	2000x300x350	5 Kg	299,00 €

400 mm de profundidade

MODELOS	CAPACIDADE DE CARGA	DIMENSÕES (LxPxA) mm	PESO	PREÇO SEM IVA
VAIO10236	aprox. 80 Kg	800x400x350	3 Kg	267,00 €
VAIO10237	aprox. 80 Kg	1000x400x350	3,5 Kg	272,00 €
VAIO10238	aprox. 80 Kg	1200x400x350	3,9 Kg	286,00 €
VAIO10239	aprox. 80 Kg	1400x400x350	4,4 Kg	299,00 €
VAIO10240	aprox. 80 Kg	1600x400x350	5,4 Kg	311,00 €
VAIO10241	aprox. 80 Kg	1800x400x350	5,8 Kg	326,00 €
VAIO10242	aprox. 80 Kg	2000x400x350	6,2 Kg	339,00 €

* NOTA : Estes artigos são feitos em aço inoxidável AISI 201, inclui o suporte de parede e vêm embalados para auto montagem;
Sujeitos a encomenda mínima de 500,00 €;



300 mm de profundidade

MODELOS	CAPACIDADE DE CARGA	DIMENSÕES (LxPxA) mm	PESO	PREÇO SEM IVA
VAIO10228	aprox. 80 Kg	600x300x700	4,3 Kg	311,00 €
VAIO10229	aprox. 80 Kg	800x300x700	4,9 Kg	326,00 €
VAIO10230	aprox. 80 Kg	1000x300x700	5,6 Kg	339,00 €
VAIO10231	aprox. 80 Kg	1200x300x700	6,2 Kg	360,00 €
VAIO10232	aprox. 80 Kg	1400x300x700	6,9 Kg	379,00 €
VAIO10233	aprox. 80 Kg	1600x300x700	8,6 Kg	392,00 €
VAIO10234	aprox. 80 Kg	1800x300x700	9,3 Kg	414,00 €
VAIO10235	aprox. 80 Kg	2000x300x700	10 Kg	427,00 €

400 mm de profundidade

MODELOS	CAPACIDADE DE CARGA	DIMENSÕES (LxPxA) mm	PESO	PREÇO SEM IVA
VAIO10243	aprox. 80 Kg	600x400x700	5,4 Kg	339,00 €
VAIO10244	aprox. 80 Kg	800x400x700	6,1 Kg	352,00 €
VAIO10245	aprox. 80 Kg	1000x400x700	7 Kg	374,00 €
VAIO10246	aprox. 80 Kg	1200x400x700	7,8 Kg	392,00 €
VAIO10247	aprox. 80 Kg	1400x400x700	8,8 Kg	414,00 €
VAIO10248	aprox. 80 Kg	1600x400x700	10,7 Kg	432,00 €
VAIO10249	aprox. 80 Kg	1800x400x700	11,6 Kg	444,00 €
VAIO10250	aprox. 80 Kg	2000x400x700	12,5 Kg	459,00 €

* NOTA : Estes artigos são feitos em aço inoxidável AISI 201, inclui o suporte de parede e vêm embalados para auto montagem;
Sujeitos a encomenda mínima de 500,00 €;

SIMPLES

MODELOS	DIMENSÕES (LxPxA) mm	PESO	POTÊNCIA	VOLTAGEM	NÍVEL	PREÇO SEM IVA
VAIO10183	800x350x400	4,1 Kg	-----	-----	1	259,00 €
VAIO10184	1000x350x400	4,6 Kg	-----	-----		272,00 €
VAIO10185	1200x350x400	5,2 Kg	-----	-----		286,00 €
VAIO10186	1400x350x400	5,9 Kg	-----	-----		299,00 €
VAIO10187	1600x350x400	6,5 Kg	-----	-----		311,00 €
VAIO10188	1800x350x400	7,1 Kg	-----	-----		326,00 €
VAIO10189	2000x350x400	7,7 Kg	-----	-----		339,00 €



MODELOS	DIMENSÕES (LxPxA) mm	PESO	POTÊNCIA	VOLTAGEM	NÍVEL	PREÇO SEM IVA
VAIO10190	800x350x700	7,6 Kg	-----	-----	2	326,00 €
VAIO10191	1000x350x700	8,8 Kg	-----	-----		347,00 €
VAIO10192	1200x350x700	10 Kg	-----	-----		366,00 €
VAIO10193	1400x350x700	11,2 Kg	-----	-----		387,00 €
VAIO10194	1600x350x700	12,4 Kg	-----	-----		406,00 €
VAIO10195	1800x350x700	13,6 Kg	-----	-----		427,00 €
VAIO10196	2000x350x700	14,8 Kg	-----	-----		444,00 €



* NOTA : Artigos em aço inoxidável AISI 201 de alta qualidade e embalados para auto montagem;

LÂMPADAS DE CERÂMICA

MODELOS	DIMENSÕES (LxPxA) mm	PESO	POTÊNCIA	VOLTAGEM	NÍVEL	PREÇO SEM IVA
C73330500	1000x300x350	11 Kg	3 x 0,25 Kw	230V/1N/50	1	1.008,00 €
C73330502	1200x300x350	12 Kg	3 x 0,25 Kw	230V/1N/50		1.048,00 €
C73330504	1400x300x350	13 Kg	4 x 0,25 Kw	230V/1N/50		1.102,00 €
C73330506	1600x300x350	14 Kg	4 x 0,25 Kw	230V/1N/50		1.168,00 €
C73330508	1800x300x350	15 Kg	5 x 0,25 Kw	230V/1N/50		1.354,00 €
C73330510	2000x300x350	17 Kg	6 x 0,25 Kw	230V/1N/50		1.394,00 €



MODELOS	DIMENSÕES (LxPxA) mm	PESO	POTÊNCIA	VOLTAGEM	NÍVEL	1874
C73330512	1000x300x650	14 Kg	6 x 0,25 Kw	230V/1N/50	2	1.794,00 €
C73330514	1200x300x650	18 Kg	6 x 0,25 Kw	230V/1N/50		1.874,00 €
C73330516	1400x300x650	22 Kg	8 x 0,25 Kw	230V/1N/50		1.967,00 €
C73330518	1600x300x650	26 Kg	8 x 0,25 Kw	230V/1N/50		2.080,00 €
C73330520	1800x300x650	30 Kg	10 x 0,25 Kw	230V/1N/50		2.220,00 €
C73330522	2000x300x650	34 Kg	12 x 0,25 Kw	230V/1N/50		2.354,00 €



PLACAS DE AQUECIMENTO EM CERÂMICA

MODELOS	DIMENSÕES (LxPxA) mm	PESO	POTÊNCIA	VOLTAGEM	NÍVEL	PREÇO SEM IVA
C70200800	1000x180x90	3 Kg	3 x 0,25 Kw	230V/1N/50	----	855,00 €
C70200805	1200x180x90	4 Kg	3 x 0,25 Kw	230V/1N/50	----	875,00 €
C70200810	1400x180x90	6 Kg	4 x 0,25 Kw	230V/1N/50	----	942,00 €
C70200815	1600x180x90	7 Kg	4 x 0,25 Kw	230V/1N/50	----	968,00 €
C70200820	1800x180x90	9 Kg	5 x 0,25 Kw	230V/1N/50	----	1.048,00 €
C70200825	2000x180x90	10 Kg	5 x 0,25 Kw	230V/1N/50	----	1.102,00 €



* NOTA : Para estes artigos os preços apenas são válidos com a encomenda de outro artigo com código iniciado por C.

TAMPO
EM
POLIETILENO



MODELOS	C74900300	C74900305
ESPESSURA DA TÁBUA	50 mm	80 mm
DIMENSÕES (LxPxA) mm	500x400x750	500x400x750
PREÇO SEM IVA	662,00 €	762,00 €



FORMATO TRAPEZOIDAL



profundidade 950 mm

FILTRO *

MODELOS	C73330600	C73330605	C73330610	C73330615	C73330620	C73330625	C72130030
DIMENSÕES (LxPxA) mm	1000x950x520	1200x950x520	1600x950x520	2000x950x520	2400x950x520	3000x950x520	495x495x25
ILUMINAÇÃO	sim	sim	sim	sim	sim	sim	-----
DRENAGEM	sim	sim	sim	sim	sim	sim	-----
MOTOR	não	não	não	não	não	não	-----
QUANTIDADE DE FILTROS	1	1	3	3	4	5	-----
PESO	29 Kg	33 Kg	36 Kg	44 Kg	56 Kg	68 Kg	-----
PREÇO SEM IVA	920,00 €	1.127,00 €	1.302,00 €	1.514,00 €	1.734,00 €	2.112,00 €	80,00 €

* Apenas vendido com a respetiva hotte;

FACE VERTICAL



profundidade 950 mm

FILTRO

MODELOS	C73330630	C73330635	C73330640	C73330645	C73330650	C73330655	C72130030
DIMENSÕES (LxPxA) mm	1000x950x520	1200x950x520	1600x950x520	2000x950x520	2400x950x520	3000x950x520	495x495x25
ILUMINAÇÃO	sim	sim	sim	sim	sim	sim	-----
DRENAGEM	sim	sim	sim	sim	sim	sim	-----
MOTOR	não	não	não	não	não	não	-----
QUANTIDADE DE FILTROS	1	1	3	3	4	5	-----
PESO	29 Kg	33 Kg	36 Kg	44 Kg	56 Kg	68 Kg	-----
PREÇO SEM IVA	947,00 €	1.080,00 €	1.254,00 €	1.508,00 €	1.687,00 €	2.079,00 €	80,00 €

* Apenas vendido com a respetiva hotte;

FORMATO
TRAPEZOIDAL

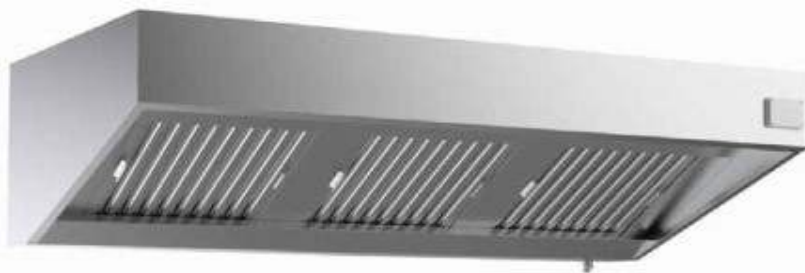

profundidade 700 mm

MODELOS	C73330700	C73330705	C73330710	C73330715	C73330720	C73330725	FILTRO
DIMENSÕES (LxPxA) mm	1000x700x520	1200x700x520	1600x700x520	2000x700x520	2400x700x520	3000x700x520	400x400x25
ILUMINAÇÃO	sim	sim	sim	sim	sim	sim	-----
DRENAGEM	sim	sim	sim	sim	sim	sim	-----
QUANTIDADE DE FILTROS	2	2	3	4	4	6	-----
PESO	55 Kg	60 Kg	70 Kg	75 Kg	80 Kg	90 Kg	-----
PREÇO SEM IVA	1.807,00 €	1.847,00 €	2.027,00 €	2.502,00 €	2.634,00 €	3.059,00 €	INCLUÍDO

profundidade 950 mm

MODELOS	C73330730	C73330735	C73330740	C73330745	C73330750	C73330755	FILTRO
DIMENSÕES (LxPxA) mm	1000x950x520	1200x950x520	1600x950x520	2000x950x520	2400x950x520	3000x950x520	495x495x25
ILUMINAÇÃO	sim	sim	sim	sim	sim	sim	-----
DRENAGEM	sim	sim	sim	sim	sim	sim	-----
QUANTIDADE DE FILTROS	1	1	2	3	4	5	-----
PESO	60 Kg	65 Kg	75 Kg	81 Kg	88 Kg	100 Kg	-----
PREÇO SEM IVA	1.880,00 €	2.054,00 €	2.282,00 €	2.687,00 €	2.927,00 €	3.477,00 €	INCLUÍDO

FACE VERTICAL



profundidade 950 mm

MODELOS	C73330760	C73330765	C73330770	C73330775	C73330780	C73330785	FILTRO
DIMENSÕES (LxPxA) mm	1000x950x520	1200x950x520	1600x950x520	2000x950x520	2400x950x520	3000x950x520	495x495x25
ILUMINAÇÃO	sim	sim	sim	sim	sim	sim	-----
DRENAGEM	sim	sim	sim	sim	sim	sim	-----
QUANTIDADE DE FILTROS	1	1	2	3	4	5	-----
PESO	60 Kg	65 Kg	75 Kg	81 Kg	88 Kg	100 Kg	-----
PREÇO SEM IVA	1.907,00 €	2.087,00 €	2.328,00 €	2.740,00 €	3.000,00 €	3.419,00 €	INCLUÍDO

NOTA : Inclui hotte, motor, iluminação, variador de velocidade e filtros em aço inox;

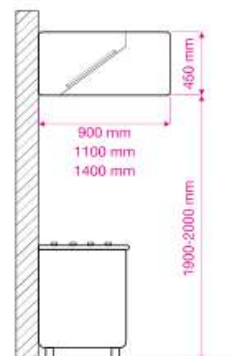

Profundidade 900 mm

MODELOS	DIMENSÕES	FILTROS	POTÊNCIA	FLUXO DE AR	MOTOR	LÂMPADAS	PESO	PREÇO SEM IVA
AAH912KLMVT	1200x900x450	2	147 W	1400 m3/h	VE 7/7	1x 18 W	35 Kg	2.070,00 €
AAH914KLMVT	1400x900x450	2	147 W	1600 m3/h	VE 7/7	1x 18 W	43 Kg	2.366,00 €
AAH916KLMVT	1600x900x450	3	184 W	1800 m3/h	VE 7/7	1x 18 W	50 Kg	2.590,00 €
AAH918KLMVT	1800x900x450	3	184 W	2000 m3/h	VE 7/7	1x 18 W	53 Kg	2.680,00 €
AAH920KLMVT	2000x900x450	4	184 W	2200 m3/h	VE 7/7	1x 36 W	57 Kg	2.968,00 €
AAH922KLMVT	2200x900x450	4	184 W	2000 m3/h	VE 7/7	1x 36 W	61 Kg	3.158,00 €
AAH924KLMVT	2400x900x450	5	420 W	2200 m3/h	VE 9/9T	1x 36 W	64 Kg	3.337,00 €
AAH926KLMVT	2600x900x450	5	420 W	2400 m3/h	VE 9/9T	1x 36 W	68 Kg	3.520,00 €
AAH928KLMVT	2800x900x450	6	420 W	2800 m3/h	VE 9/9T	2x 18 W	72 Kg	3.856,00 €
AAH930KLMVT	3000x900x450	6	420 W	2800 m3/h	VE 9/9T	2x 18 W	79 Kg	4.057,00 €

Profundidade 1100 mm

MODELOS	DIMENSÕES	FILTROS	POTÊNCIA	FLUXO DE AR	MOTOR	LÂMPADAS	PESO	PREÇO SEM IVA
AAH1112KLMVT	1200x1100x450	2	147 W	1400 m3/h	VE 7/7	1x 18 W	44 Kg	2.366,00 €
AAH1114KLMVT	1400x1100x450	2	147 W	1600 m3/h	VE 7/7	1x 18 W	52 Kg	2.422,00 €
AAH1116KLMVT	1600x1100x450	3	184 W	1800 m3/h	VE 7/7	1x 18 W	59 Kg	2.777,00 €
AAH1118KLMVT	1800x1100x450	3	184 W	2000 m3/h	VE 7/7	1x 18 W	62 Kg	2.900,00 €
AAH1120KLMVT	2000x1100x450	4	184 W	2200 m3/h	VE 7/7	1x 36 W	66 Kg	3.068,00 €
AAH1122KLMVT	2200x1100x450	4	184 W	2000 m3/h	VE 7/7	1x 36 W	70 Kg	3.364,00 €
AAH1124KLMVT	2400x1100x450	5	420 W	2200 m3/h	VE 9/9T	1x 36 W	73 Kg	3.487,00 €
AAH1126KLMVT	2600x1100x450	5	420 W	2400 m3/h	VE 9/9T	1x 36 W	77 Kg	3.699,00 €
AAH1128KLMVT	2800x1100x450	6	420 W	2800 m3/h	VE 9/9T	2x 18 W	81 Kg	4.057,00 €
AAH1130KLMVT	3000x1100x450	6	420 W	2800 m3/h	VE 9/9T	2x 18 W	88 Kg	4.233,00 €

Profundidade 1400 mm

MODELOS	DIMENSÕES	FILTROS	POTÊNCIA	FLUXO DE AR	MOTOR	LÂMPADAS	PESO	PREÇO SEM IVA
AAH1412KLMVT	1200x1400x450	2	147 W	1400 m3/h	VE 7/7	1x 18 W	52 Kg	2.601,00 €
AAH1414KLMVT	1400x1400x450	2	147 W	1600 m3/h	VE 7/7	1x 18 W	55 Kg	2.777,00 €
AAH1416KLMVT	1600x1400x450	3	184 W	1800 m3/h	VE 7/7	1x 18 W	60 Kg	3.012,00 €
AAH1418KLMVT	1800x1400x450	3	184 W	2000 m3/h	VE 7/7	1x 18 W	63 Kg	3.252,00 €
AAH1420KLMVT	2000x1400x450	4	184 W	2200 m3/h	VE 7/7	1x 36 W	67 Kg	3.531,00 €
AAH1422KLMVT	2200x1400x450	4	184 W	2000 m3/h	VE 7/7	1x 36 W	71 Kg	3.587,00 €
AAH1424KLMVT	2400x1400x450	5	420 W	2200 m3/h	VE 9/9T	1x 36 W	75 Kg	3.942,00 €
AAH1426KLMVT	2600x1400x450	5	420 W	2400 m3/h	VE 9/9T	1x 36 W	81 Kg	4.054,00 €
AAH1428KLMVT	2800x1400x450	6	420 W	2800 m3/h	VE 9/9T	2x 18 W	88 Kg	4.476,00 €
AAH1430KLMVT	3000x1400x450	6	420 W	2800 m3/h	VE 9/9T	2x 18 W	95 Kg	4.588,00 €

NOTA : Os preços incluem a hotte, motor, iluminação LED e filtros anti gorduras;





MODELO DININGCART 2



MODELOS
FOCA1426 e FOCA1427



MODELO DININGCART 3



MODELOS
FOCA1424 e FOCA1425

MODELOS	DININGCART2	DININGCART3	FOCA1424	FOCA1425	FOCA1426	FOCA1427
REFª COMERCIAL	M09300545	M09300546	-----	-----	-----	-----
CAPACIDADE	100 Kg	100 Kg	100 Kg	100 Kg	100 Kg	100 Kg
MATERIAL	aço inoxidável	aço inoxidável	aço inoxidável	aço inoxidável	aço inoxidável	aço inoxidável
DISTÂNCIA ENTRE BANCADAS	600 mm	285 mm	-----	-----	-----	-----
NÍVEL DE PRATELEIRAS	2	3	4	4	5	5
DIMENSÕES (LxPxA) mm	950x510x940	950x510x940	900x600x1400	1100x600x1400	900x600x1700	1100x600x1700
PREÇO SEM IVA	268,00 €	291,00 €	896,00 €	980,00 €	1.038,00 €	1.128,00 €



MODELOS
FOCA1386 e FOCA1387



MODELO
FOCA1388



MODELO
FOCA1396

**PARA
TRANSPORTE
DE
DIVERSOS**



MODELO
FOCA1389

MODELOS	FOCA1386	FOCA1387	FOCA1396	FOCA1388	FOCA1389
CAPACIDADE	2 tabuleiros GN 1/1 *	3 tabuleiros GN 1/1 *	2 tabuleiros GN 1/1 *	máximo 80 kilos	máximo 80 kilos
MATERIAL	aço inoxidável	aço inoxidável	aço inoxidável	aço inoxidável	aço inoxidável
DIMENSÕES (LxPxA) mm	770x620x970	1100x620x970	910x570x970	1010x570x970	1010x570x970
PREÇO SEM IVA	528,00 €	642,00 €	708,00 €	834,00 €	794,00 €

* Não incluídos;



MODELO
M09300547



MODELOS
C74900260
C74900265



MODELOS
C78190010 - C78190012
C78190014



	GN 1/1					GN 2/1
MODELOS	M09300547	C74900260	C78190010	C78190012	C78190014	C74900265
CAPACIDADE	16x GN 1/1	12x GN 1/1	16x GN 1/1	18x GN 1/1	20x GN 1/1	12x GN 2/1
PRATELEIRAS	16	12	16	18	20	12
INCLUÍDO	4 rodas	4 rodas	4 rodas	4 rodas	4 rodas	4 rodas
DIMENSÕES (LxPxA) mm	440x610x1735	530x385x1785	385x530x1800	385x530x1800	385x530x1800	655x590x1785
PESO	20 Kg	24 Kg	28 Kg	30 Kg	30 Kg	27 Kg
PREÇO SEM IVA	530,00 €	874,00 €	1.027,00 €	1.054,00 €	1.207,00 €	994,00 €



MODELO
TROLLEY 16



MODELO
FOCA1480



MODELO
FOCA1480D



MODELO
TROLLEY 32



MODELOS	TROLLEY 16	FOCA1480	TROLLEY 32	FOCA1480D
REFª COMERCIAL	M09300548	-----	M09300549	-----
TABULEIRO	600x400 mm	várias medidas	600x400 mm	várias medidas
DISTÂNCIA ENTRE NÍVEIS	85 mm	60 mm	85 mm	60 mm
PRATELEIRAS	16	20	32	40
INCLUÍDO	4 rodas	4 rodas	4 rodas	4 rodas
DIMENSÕES (LxPxA) mm	540x680x1735	510x470x1770	980x680x1735	510x800x1770
PESO	20 Kg	-----	32 Kg	-----
PREÇO SEM IVA	462,00 €	720,00 €	971,00 €	822,00 €



OPÇÃO DE PAINEL LATERAL EM BRANCO OU EM INOX



SEM PAINEL LATERAL

MODELOS	FOCA1450	FOCA1460	FOCA1470
CAPACIDADE	10 tabuleiros	20 tabuleiros	30 tabuleiros
DISTÂNCIA ENTRE NÍVEIS	120 mm	120 mm	120 mm
DIMENSÕES (LxPxA) mm	380x620x1750	740x620x1750	1100x620x1750
PREÇO SEM IVA	600,00 €	836,00 €	1.040,00 €

PAINEL LATERAL EM BRANCO

MODELOS	FOCA1450P	FOCA1460P	FOCA1470P
CAPACIDADE	10 tabuleiros	20 tabuleiros	30 tabuleiros
DISTÂNCIA ENTRE NÍVEIS	120 mm	120 mm	120 mm
DIMENSÕES (LxPxA) mm	380x620x1750	740x620x1750	1100x620x1750
PREÇO SEM IVA	672,00 €	896,00 €	1.124,00 €

PAINEL LATERAL EM AÇO INOXIDÁVEL

MODELOS	FOCA1450PI	FOCA1460PI	FOCA1470PI
CAPACIDADE	10 tabuleiros	20 tabuleiros	30 tabuleiros
DISTÂNCIA ENTRE NÍVEIS	120 mm	120 mm	120 mm
DIMENSÕES (LxPxA) mm	380x620x1750	740x620x1750	1100x620x1750
PREÇO SEM IVA	732,00 €	956,00 €	1.184,00 €



MODELOS
FOCA1580 e FOCA1584

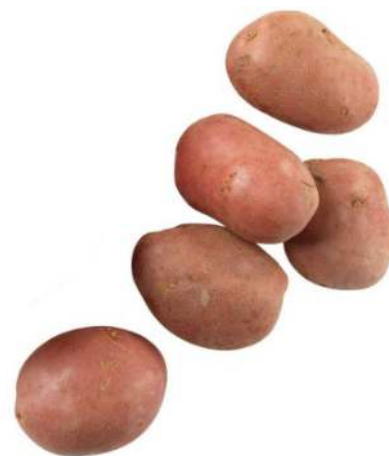

MODELO
SAAF230



MODELO
FOCR1696

MODELOS	FOCA1580	FOCA1584	SAAF230	FOCR1696
REFª COMERCIAL	-----	-----	SA399-1021	-----
DIMENSÕES (LxPxA) mm	800x520x720	1000x600x870	900x600x900	800x500x1180
PREÇO SEM IVA	342,00 €	612,00 €	672,00 €	1.260,00

AMER★BOX



**MAX
103 kg**



TAMPA TRANSPARENTE



2 RODAS COM TRAVÃO



COLHER

MODELOS	H877913	H877920
CAPACIDADE	81 litros	98 litros
DIMENSÕES (LxPxA) mm	333x743x711	394x755x735
PREÇO SEM IVA	565,00 €	634,00 €



CEREAIS



FARINHA



AÇUCAR



SAL



ARROZ

AMER★BOX



MAX
110 L



TORNEIRA



2 RODAS COM TRAVAO



BANDEJA



MODELO	H877883
CAPACIDADE	110 litros
DIMENSÕES (LxPxA) mm	585x800x745
PREÇO SEM IVA	1.641,00 €



MODELO
SAAF264



MODELO
C70480010



MODELO
H691083



MODELO
FOCA3203



MODELO
C70480005

MODELOS	SAAF264	C70480010	H691083	FOCA3203	C70480005
REFª COMERCIAL	SA399-1019	-----	-----	-----	-----
DIMENSÖES (LxPxA) mm	900x650x850	910x530x1120	900x650x850	620x640x1000	910x530x1120
PREÇO SEM IVA	539,00 €	644,00 €	484,00 €	540,00 €	670,00 €



MODELO
FOCA1520

MODELO	FOCA1520
REFª COMERCIAL	-----
DIMENSÖES (LxPxA) mm - aberto	1500x540x990
DIMENSÖES (LxPxA) mm - fechado	-----
NÍVEL DE PRATELEIRAS	3
PREÇO SEM IVA	590,00 €



MODELO
SAAF260



MODELO
SAAF258



MODELO
FOCA1505



MODELOS
FOCA1510 e FOCA1515



MODELO
FOCA1530



MODELO
FOCA1525

MODELOS	SAAF260	SAAF258	FOCA1505	FOCA1510	FOCA1515	FOCA1530	FOCA1525
REFª COMERCIAL	SA399-1018	SA399-1017	-----	-----	-----	-----	-----
DIMENSÖES (LxPxA) mm - aberto	920x450x1120	1420x450x1120	1000x500x1230	1430x500x1230	1430x500x1230	1530x500x1580	1520x500x1580
DIMENSÖES (LxPxA) mm - fechado	-----	-----	700x500x1230	900x500x1230	1100x500x1230	800x500x1580	820x500x1580
NÍVEL DE PRATELEIRAS	3	3	3	3	3	3	4
PREÇO SEM IVA	741,00 €	924,00 €	974,00 €	1.004,00 €	1.016,00 €	1.500,00 €	1.376,00 €



MODELO
C70480040



MODELO
C70480045



MODELO
C70480050



MODELO
C70480055

MODELOS	C70480040	C70480045	C70480050	C70480055
CAPACIDADE	2 baldes de prensa de 25 litros cada	2 baldes de prensa de 25 litros cada	2 baldes de prensa de 25 litros cada	2 baldes de prensa de 25 litros cada
INCLUÍDO	1 espremedor;	1 espremedor; 1 balde lateral de 12 litros;	1 espremedor; 1 suporte para sacos de lixo de 70 litros;	1 espremedor; 1 suporte para sacos de lixo de 70 litros; 1 balde lateral de 12 litros; 4 baldes de 6 litros cada;
DIMENSÕES (LxPxA) mm	730x580x920	730x750x920	960x580x960	960x770x960
PESO	10 Kg	12 Kg	12 Kg	16 Kg
PREÇO SEM IVA	357,00 €	654,00 €	700,00 €	860,00 €

NOTA : Para o caso de encomenda de várias quantidades, favor nos consultar para melhores preços.



MODELO	C70480020
CAPACIDADE	2 baldes de 25 litros cada
INCLUÍDO	- 1 espremedor; - 1 suporte para sacos de lixo de 120 litros; - 4 baldes de 6 litros cada; - 2 prateleiras;
DIMENSÕES (LxPxA) mm	1380x620x1260
PESO	26 Kg
PREÇO SEM IVA	1.295,00 €

NOTA : Para encomenda de várias quantidades, favor nos consultar para melhores preços.

MODELO	C70480025
CAPACIDADE	2 baldes de 25 litros cada
INCLUÍDO	- 1 espremedor; - 1 suporte para sacos de lixo de 120 litros; - 2 prateleiras; - 2 gavetas;
DIMENSÕES (LxPxA) mm	1380x620x1080
PESO	32 Kg
PREÇO SEM IVA	1.402,00 €

NOTA : Para encomenda de várias quantidades, favor nos consultar para melhores preços.





MODELO
FOCA1599E



MODELO
FOCA1599



MODELO
FOCA1604E



MODELO
FOCA1604

MODELOS	FOCA1599E	FOCA1599	FOCA1604E	FOCA1604
CAPACIDADE	1 balde de 32 litros	1 balde de 15 litros	2 baldes de 17 litros cada	2 baldes de 25 litros cada
CARACTERÍSTICAS	espremedor em plástico	espremedor em plástico e alça cromada com encaixe e borracha antiderrapante	espremedor em plástico e alça reversível	espremedor em nylon e alça reversível
INCLUÍDO	rodas	rodas	rodas multi direcionais com \varnothing 80 mm	rodas multi direcionais com \varnothing 80 mm
DIMENSÕES (LxPxA) mm	600x400x920	550x270x870	710x430x930	870x420x900
PESO	7,2 Kg	5,2 Kg	8,2 Kg	7,8 Kg
PREÇO SEM IVA	276,00 €	396,00 €	320,00 €	458,00 €



MODELO
FOCA1606E



MODELO
FOCA1613



MODELO
FOCA1614



MODELO
FOCA1615



MODELO
FOCA1616

MODELOS	FOCA1606E	FOCA1613	FOCA1614	FOCA1615	FOCA1616
CAPACIDADE	1 balde de 28 litros	1 balde de 28 litros	1 balde de 15 litros	2 baldes de 15 litros cada	2 baldes de 15 litros cada
CARACTERÍSTICAS	estrutura, alça e espremedor em plástico;	estrutura, alça e espremedor em plástico;	estrutura, alça, caixa e espremedor em plástico;	estrutura, alça, caixa e espremedor em plástico;	estrutura, alça, caixa e espremedor em plástico;
INCLUÍDO	- suporte com 120 litros para sacos; - suporte para ferramentas;	- suporte com 100 litros e tampa para sacos; - 2 baldes com 4 litros cada; - gancho para suporte de pá; - gancho para suporte de alça com borracha;	- rodas \varnothing 100 mm; - suporte para sacos; - ganchos para vassoura; - 2 baldes com 4 litros cada;	- rodas \varnothing 100 mm; - suporte para sacos; - ganchos para vassoura; - 2 baldes com 4 litros cada;	- rodas \varnothing 100 mm; - cesto porta-garrafas; - suporte para sacos; - ganchos para vassoura; - 4 baldes com 4 litros cada; - compartimento central com gaveta deslizante;
DIMENSÕES (LxPxA) mm	870x420x900	870x420x900	600x400x920	550x270x870	710x430x930
PESO	7,8 Kg	7,8 Kg	7,2 Kg	5,2 Kg	8,2 Kg
PREÇO SEM IVA	456,00 €	716,00 €	836,00 €	860,00 €	1.308,00 €

NOTA : Para encomendas de várias quantidades, favor nos consultar para melhores preços.



MODELO
FOPV4056



MODELO
FOPV2001I



MODELO
FOPV2001

MODELOS	FOPV4056	FOPV2001I	FOPV2001
DIMENSÕES (LxPxA) mm	950x550x1830	1240x640x1900	1240x640x1900
ESTRUTURA	aço inoxidável	aço inoxidável	latão
CARACTERÍSTICAS	base em madeira com carpete	base em madeira com carpete	base em madeira com carpete
PREÇO SEM IVA	1.794,00 €	1.980,00 €	2.088,00 €



MODELO FOPV2003I



MODELO FOPV2003



MODELO FOPV2002I



MODELO FOPV2002



MODELOS	FOPV2003I	FOPV2003	FOPV2002I	FOPV2002
DIMENSÕES (LxPxA) mm	560x700x1200	560x700x1200	560x830x1230	560x830x1230
ESTRUTURA	aço inoxidável	latão	aço inoxidável	latão
CARACTERÍSTICAS	base dobrável em madeira com carpete	base dobrável em madeira com carpete	base dobrável em madeira com carpete	base dobrável em madeira com carpete
PREÇO SEM IVA	570,00 €	600,00 €	756,00 €	798,00 €



MODELO
FOST4060



MODELO
FOCPB1474



MODELO
FOPVI4024



MODELOS	FOST4060	FOCPB1474	FOPVI4024
DIMENSÕES (LxPxA) mm	2100x530x1520 - aberto	610x1220x900	1000x560x1600
	1500x530x1520 - fechado		
ESTRUTURA	aço cromado	aço revestido com esmalte	aço inoxidável
CARACTERÍSTICAS	haste extensível até 30 cm/ cada lado	-----	prateleira em aço inoxidável
PREÇO SEM IVA	432,00 €	692,00 €	1.032,00 €

urc 



DIVERSOS



MODELO
EQUIHKNC1



MODELO
EQUIHKNC3



MODELO
EQUIHKNC2T

TAMPAS



MODELOS	EQUIHKNC1	EQUIHKNC3	EQUIHKNC2T	EQUIHKNPC530C	EQUIHKNPC730C
REFª COMERCIAL	EQUI144251	EQUI158715	EQUI161306	EQUI156928	EQUI161986
POTÊNCIA	0,98 Kw	0,9 Kw	0,9 Kw	-----	-----
VOLTAGEM	230V/1N/50	230V/1N/50	230V/1N/50	-----	-----
CAPACIDADE (porções/hora)	200 un. (15 gr./cada)	200 un. (15 gr./cada)	200 un. (15 gr./cada)	-----	-----
PRODUTIVIDADE	3 Kg/hora	3 Kg/hora	3 Kg/hora	-----	-----
DIÂMETRO DA TIJELA	Ø 520 mm	Ø 730 mm	Ø 520 mm	Ø 520 mm	Ø 730 mm
DIMENSÕES (LxPxA) mm	520x520x500	730x730x500	945x520x890	520x520x435	730x730x435
PESO	10,5 Kg	15 Kg	19,5 Kg	0,7 Kg	0,9 Kg
PREÇO SEM IVA	879,00 €	999,00 €	1.108,00 €	85,00 €	184,00 €

NOTA : As tampas apenas são vendidas em conjunto com a respetiva máquina, não se vendendo em separado;



MODELO	LIZHPCC
REFª COMERCIAL	LIZ1331650000
POTÊNCIA	1,44 Kw
VOLTAGEM	230V/1N/50
CAPACIDADE	500 gramas
PRODUÇÃO	1 tabuleiro/2 minutos
TEMPERATURA	50°C/250°C
DIMENSÕES (LxPxA) mm	940x450x1540
PESO	15 Kg
PREÇO SEM IVA	807,00 €





MODELO
PP-CLASSIC



MODELO
PP-MINI



MODELO
PP-MAXI



MODELO
PP-PIRAMIDAL



MODELOS	PP-CLASSIC	PP-MINI	PP-MAXI	PP-PIRAMIDAL
POTÊNCIA	13.000 W	11.000 W	15.000 W	13.000 W
PARA AQUECER SUPERFÍCIES	até 13 m ²	até 20 m ²	entre os 25 e 28 m ²	até 25 m ²
CORES DISPONÍVEIS	aço inoxidável e preto	aço inoxidável	aço inoxidável e preto	aço inoxidável e preto
INCLUÍDO	rodas	rodas	rodas	rodas
FUNCIONAMENTO	propano *	propano	propano *	propano *
DIMENSÕES (Ø LxA) / (LxPxA) mm	Ø 390x2200	Ø 460x1370	Ø 460x2100	495x495x2270
PESO	24 Kg	12 Kg	20 Kg	24 Kg
PREÇO SEM IVA - AÇO INOXIDÁVEL	788,00 €	816,00 €	1.025,00 €	1.033,00 €
PREÇO SEM IVA - PRETO	676,00 €	não disponível	956,00 €	998,00 €

* Também podem funcionar com gás butano mas não é aconselhável, pois o gás propano não congela;



MODELO B850000



MODELO HD-21



MODELO HD-20



MODELO HD-15



MODELO HD-00



MODELO HD-04

MODELOS	B850000	HD-21	HD-20	HD-15	HD-00	HD-04
REFª COMERCIAL	-----	C72700035	C72700030	C72700025	C72700010	C72700015
POTÊNCIA ELÉTRICA	2,1 Kw	0,50 - 1,35 Kw	0,50 Kw - 1,35 Kw	0,55 Kw - 1,35 Kw	0,55 Kw - 1,8 Kw	0,3 Kw - 2,3 Kw
VOLTAGEM	230V/1N/50	230V/1N/50	230V/1N/50	230V/1N/50	230V/1N/50	230V/1N/50
TEMPERATURA DO AR	60°C	40°C	40°C	40°C	40°C	42°C
VELOCIDADE DO AR		100 m/s	100 m/s	80 m/s	100 m/s	26 m/s
FLUXO DE AR	-----	140 m3/h	140 m3/h	140 m3/h	140 m3/h	270 m3/h
TEMPO DE SECAGEM	-----	8 a 10 segundos	8 a 10 segundos	10 a 12 segundos	8 a 10 segundos	15 a 20 segundos
NÍVEL DE RUÍDO	-----	70 db	70 db	70 db	74 db	70 db
ESTRUTURA	plástico	aço inoxidável	aço inoxidável	aço inoxidável	aço inoxidável	aço inoxidável
DIMENSÕES (LxPxA) mm	244x264x200	173x152x256	173x150x256	238x175x267	295x184x320	262x208x231
PESO	2,6 Kg	4 Kg	4 Kg	5 Kg	6 Kg	5 Kg
PREÇO SEM IVA	320,00 €	370,00 €	377,00 €	390,00 €	404,00 €	404,00 €

COM FILTRO HEPA

MODELOS	HD-30	HD-91
REFª COMERCIAL	C72700040	C72700005
POTÊNCIA ELÉTRICA	0,6 W - 1 W	0,75 Kw - 1,85 Kw
VOLTAGEM	230V/1N/50	230V/1N/50
TEMPERATURA DO AR	40°C	40°C
VELOCIDADE DO AR	100 m/s	85 a 100 m/s
FLUXO DE AR	130 m3/h	158 m3/h
TEMPO DE SECAGEM	12 segundos	7 segundos
NÍVEL DE RUÍDO	70 db	65 db
ESTRUTURA	aço inoxidável	em plástico ABS
DIMENSÕES (LxPxA) mm	286x102x321	297x195x671
PESO	4 Kg	10,6 Kg
PREÇO SEM IVA	397,00 €	844,00 €



MODELO HD-30



MODELO HD-91



MODELO
EX-CL20



MODELO
EX-G2P2S S1



MODELO
EX-G1P2S S1

MODELOS	EX-CL20 *	EX-G1P2S S1	EX-G2P2S S1
REFª COMERCIAL	E19000417	E19113910	E19113909
CARACTERÍSTICAS	ligação 1/2"	2 águas; 1 pedal com 34 mm; 2 entradas na parte traseira com rosca 1/2";	2 águas; 2 pedais com 96 mm; 3 entradas na parte traseira com rosca 1/2";
PREÇO SEM IVA	89,00 €	140,00 €	184,00 €

* preço válido apenas se comprado com uma das torneira de pedal apresentadas;



MODELOS
EX-GMPL25 S1
EX-GMPL30 S1



MODELO
EX-GM2DEX S1

MODELOS	EX-GMPL25 S1	EX-GMPL30 S1	EX-GM2DEX S1
REFª COMERCIAL	E19104168	E19104215	E19113419
CARACTERÍSTICAS	monocomando com 2 saídas de água; alavanca longa; bica giratória com Ø 20 mm e de comprimento 250 mm;	monocomando com 2 saídas de água; alavanca longa; bica giratória com Ø 20 mm e de comprimento 320 mm;	monocomando com 2 saídas de água; com chuveiro extensível;
PREÇO SEM IVA	253,00 €	264,00 €	315,00 €



MODELO	EX-GDM2S1
REFª COMERCIAL	E19102874
CARACTERÍSTICAS	2 águas
PREÇO SEM IVA	429,00 €

MODELO	EX-GDM2CBS1
REFª COMERCIAL	E19104167
CARACTERÍSTICAS	2 águas
PREÇO SEM IVA	451,00 €

MODELO	EX-GDM2CS1
REFª COMERCIAL	E19102875
CARACTERÍSTICAS	2 águas com bica
PREÇO SEM IVA	508,00 €



MODELO	EX-GDM2C60S1
REFª COMERCIAL	E19104214
CARACTERÍSTICAS	2 águas com bica; altura de 600 mm;
PREÇO SEM IVA	537,00 €



MODELO	EX-GDSS1
REFª COMERCIAL	E19102868
CARACTERÍSTICAS	1 água direta
PREÇO SEM IVA	253,00 €



MODELO	EX-GD1S1
REFª COMERCIAL	E19102869
CARACTERÍSTICAS	1 água
PREÇO SEM IVA	310,00 €



MODELO	EX-GD2S1
REFª COMERCIAL	E19102871
CARACTERÍSTICAS	dupla com 2 águas
PREÇO SEM IVA	321,00 €



MODELO	EX-GD1CS1
REFª COMERCIAL	E19102870
CARACTERÍSTICAS	1 água com bica
PREÇO SEM IVA	383,00



MODELO	EX-GD2CS1
REFª COMERCIAL	E19102872
CARACTERÍSTICAS	2 águas com bica
PREÇO SEM IVA	418,00 €



MODELO	EX-GDP2CS1
REFª COMERCIAL	E19102873
CARACTERÍSTICAS	2 águas com bica
PREÇO SEM IVA	429,00 €



MODELO	EX-GBCL70E
REFª COMERCIAL	E19033609
CARACTERÍSTICAS	misturadora de coluna com 1 água
PREÇO SEM IVA	442,00 €



MODELO	EX-GDHM2
REFª COMERCIAL	E19010667
CARACTERÍSTICAS	misturadora com 2 águas; com suporte de parede; mangueira flexível com 1000 mm de comprimento;
PREÇO SEM IVA	537,00 €



MODELO	EX-GBCL30 S1
REFª COMERCIAL	E19113424
CARACTERÍSTICAS	misturadora de coluna com 2 águas
PREÇO SEM IVA	383,00 €



MODELO	EX-CEL12
REFª COMERCIAL	E19114050
CARACTERÍSTICAS	eletrónica; com accionamento por infravermelhos;
PREÇO SEM IVA	219,00 €



MODELO	EX-CEL18
REFª COMERCIAL	E19114046
CARACTERÍSTICAS	eletrónica; com accionamento por infravermelhos; ajustável em 360º;
PREÇO SEM IVA	213,00 €



CARACTERÍSTICAS TÉCNICAS

- gama de torneiras extensíveis, especialmente concebidas para serem instaladas em indústrias de transformação alimentar de carne, peixe, cozinhas profissionais, serviços de catering, entre outros;
- equipada com uma mangueira retrátil, fabricada em borracha especial preta e certificada para uso alimentar; para além de ser resistente ao calor e de longa duração, é enrolável internamente e possui um sistema de travão que permite manter sem esforço o comprimento desejado em cada utilização;
- ligação à rede elétrica através de um encaixe de 90 e válvula de retenção;
- mola de tensão interna ajustável;
- suporte fixo com estrutura giratória, proporcionando que a mangueira que é totalmente flexível, ofereça um amplo raio de trabalho até 330°, garantindo uma total acessibilidade a partir do ponto de instalação;
- pistola fabricada em plástico resistente, com jato ajustável e regulação de fluxo e controlo;
- design ergonómico para uma utilização confortável;

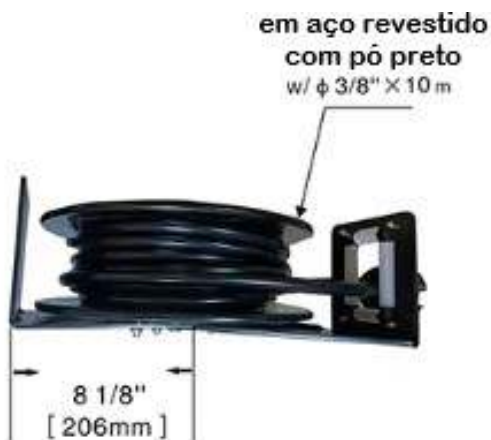

MODELOS	EX-GX100S1	EX-GX150S1
REFª COMERCIAL	E19102942	E19102941
COMPRIMENTO	10 metros com pistola	15 metros com pistola
PESO	12 Kg	16 Kg
PREÇO SEM IVA	991,00 €	1.007,00 €





TAMPAS
(sob cotação)

ideais para instalar por baixo de golas de detritos;
leves e de grande capacidade;
com e sem pegas;
tampas não incluídas;
maiores capacidades sob cotação;



MODELOS
C74830005 e C74830010



MODELOS
C74830040 e C74830045

MODELOS	C74830015	C74830020
CAPACIDADE	75 litros	100 litros
PEGAS	sim	sim
DIMENSÕES (LxPxA) mm	Ø 440x630	Ø 530x660
PESO	3 Kg	3,5 Kg
PREÇO SEM IVA	190,00 €	204,00 €

MODELOS	C74830040	C74830005	C74830045	C74830010
CAPACIDADE	120 litros	120 litros	240 litros	240 litros
PEGAS	não	não	não	não
DIMENSÕES (LxPxA) mm	480x550x920	480x550x920	570x730x1070	570x730x1070
PESO	10,5 Kg	11,5 Kg	16 Kg	19 Kg
PREÇO SEM IVA	520,00 €	587,00 €	594,00 €	714,00 €



em inox com pedal e tampa;
não amovível;
ideal para uso em zonas não cobertas de cozinha;

MODELOS	AWA50P	AWA75P	AWA100P
REF* COMERCIAL	-----	-----	-----
CAPACIDADE DO BALDE	50 litros	75 litros	100 litros
DIÂMETRO DO BALDE	Ø 380	Ø 450	Ø 450
TAMANHO MÁX. DO BALDE	-----	-----	-----
ACABAMENTO / CÔR	aço inoxidável	aço inoxidável	aço inoxidável
DIMENSÕES (LxPxA) mm	390x540x610	460x610x610	460x610x690
PESO	7 Kg	8 Kg	8,5 Kg
PREÇO SEM IVA	338,00 €	384,00 €	404,00 €



MODELO C70480065



MODELO C70480070



MODELO C70480075



MODELO C70480080



MODELO C70480085



MODELOS	C70480065	C70480070	C70480075	C70480080	C70480085
CAPACIDADE	80 litros	80 litros	80 litros	80 litros	80 litros
ESTRUTURA EXTERNA	plástico	plástico	plástico	plástico	plástico
RESÍDUO DESTINADO	papel	metal	plástico	vidro	orgânicos
DIMENSÕES (LxPxA) mm	340x550x1050	340x550x1050	340x550x1050	340x550x1050	340x550x1050
PESO	8 Kg	8 Kg	8 Kg	8 Kg	8 Kg
PREÇO SEM IVA	245,00 €	245,00 €	245,00 €	245,00 €	245,00 €

urc 



LAVANDARIA



SIDE BY SIDE

MODELOS	GIANT	TITAN
POTÊNCIA	3,6-3,8 Kw	3,2-3,8 Kw
VOLTAGEM	230V/1N/50	230V/1N/50
CAPACIDADE	11 Kg	15 Kg
FUNCIONAMENTO	elétrico	elétrico
VELOCIDADE	lavagem	40-50 r.p.m.
	centrifugação	1200 r.p.m.
	factor G	451 G
TAMBOR	volume	102,7 litros
	diâmetro	560 mm
	profundidade	419,3 mm
DURAÇÃO DO PROGRAMA	59 minutos	59 minutos
CONSUMO DE ÁGUA	45,5 litros	47 litros
NÍVEL DE RUÍDO	>62 db	>60 db
DIMENSÕES (LxPxA) mm	686x767x983	737x814x1036
PESO	87 Kg	100 Kg
PREÇO SEM IVA	4.294,00 €	7.244,00 €

EMPILHÁVEIS

MODELOS	GIANT	TITAN
POTÊNCIA	3,6-3,8 Kw	3,2-3,8 Kw
VOLTAGEM	230V/1N/50	230V/1N/50
CAPACIDADE	11 Kg	15 Kg
FUNCIONAMENTO	elétrico	elétrico
VELOCIDADE	lavagem	40-50 r.p.m.
	centrifugação	1200 r.p.m.
	factor G	451 G
TAMBOR	volume	102,7 litros
	diâmetro	560 mm
	profundidade	419,3 mm
DURAÇÃO DO PROGRAMA	36 minutos	59 minutos
CONSUMO DE ÁGUA	45,5 litros	47 litros
NÍVEL DE RUÍDO	>62 db	>60 db
DIMENSÕES (LxPxA) mm	686x767x983	737x814x1036
PESO	87 Kg	100 Kg
PREÇO SEM IVA	4.374,00 €	7.445,00 €





SIDE BY SIDE

MODELOS	GIANT	TITAN
POTÊNCIA	4,5-5,4 Kw	4,5-5,4 Kw
VOLTAGEM	230V/1N/50	230V/1N/50
CAPACIDADE	11 kg	15 kg
FUNCIONAMENTO	elétrico	elétrico
TAMBOR	volume	207 litros
	diâmetro	663 mm
	profundidade	570,6 mm
SECAGEM	ventilada	ventilada
FLUXO DE AR	160 CFM	210 CFM
DURAÇÃO DO PROGRAMA	50 minutos	40 minutos
DIMENSÕES (LxPxA) mm	686x767x983	737x810x1022
PESO	59 Kg	100 Kg
PREÇO SEM IVA	2.823,00 €	3.894,00 €

EMPILHÁVEIS

MODELOS	GIANT	TITAN
POTÊNCIA	4,5-5,4 Kw	4,5-5,4 Kw
VOLTAGEM	230V/1N/50	230V/1N/50
CAPACIDADE	11 kg	15 kg
FUNCIONAMENTO	elétrico	elétrico
TAMBOR	volume	207 litros
	diâmetro	663 mm
	profundidade	570,6 mm
SECAGEM	ventilada	ventilada
FLUXO DE AR	160 CFM	210 CFM
DURAÇÃO DO PROGRAMA	50 minutos	40 minutos
DIMENSÕES (LxPxA) mm	686x767x983	737x810x1022
PESO	59 Kg	100 Kg
PREÇO SEM IVA	2.863,00 €	3.975,00 €



CENTRAL DE PAGAMENTOS



FUNIONAMENTO	- moedas, notas e cartões de crédito e cartão de fidelidade;	
INCLUIDO	- central;	
	- interface de conexão entre máquinas e central;	
CARACTERÍSTICAS	- cabos de ligação (hardware necessário para funcionamento);	
	- dispensador de moedas;	
	- ligação a APP remotamente;	
	- leitor de cartões de crédito;	
DIMENSÕES	445x318x740	
	DIMENSÕES DE ENCASTRE	
PREÇO SEM IVA	até 6 unidades	sob consulta
	até 12 unidades	sob consulta

MOEDEIRO SIMPLES



FUNIONAMENTO	- moedeiro simples para uso externo, indicado para os modelos SIDE BY SIDE	
INCLUIDO	- validador de moedas (até 3 unidades)	
	- também aceita fichas;	
PREÇO SEM IVA	- caixa externa de segurança;	
	sob consulta	

MOEDEIRO DUPLO



FUNIONAMENTO	- moedeiro duplo que dá para ligar a duas máquinas e se instala numa parede ao lado das máquinas;	
INCLUIDO	- validador de moedas (até 3 unidades);	
	- também aceita fichas;	
	- caixa de segurança;	
	- cofre e chave;	
DIMENSÕES	- cabos para ligação às máquinas;	
PREÇO SEM IVA	175x140x230	
	sob consulta	

BOMBA DE DOSEAMENTO AUTOMÁTICO DE DETERGENTE



FUNIONAMENTO	- doseador para máquinas de lavar roupa com 3 bombas, para 20 litros por hora com colector incorporado;	
PREÇO SEM IVA	sob consulta	

FICHAS



FUNIONAMENTO	-----	
PREÇO SEM IVA	sob consulta	

IDEAIS PARA
Hóteis
SPAS
Restaurantes
Parques de Campismo
Lavandarias



MODELOS		MSWM8	MSWM11	MSWM14	MSWM18	MSWM23	MSWM35	MSWM55
POTÊNCIA		1.100 Kw	1.500 Kw	1.500 Kw	2.200 Kw	2.200 Kw	4.000 Kw	7.500 Kw
VOLTAGEM		400V/3N/50	400V/3N/50	400V/3N/50	400V/3N/50	400V/3N/50	400V/3N/50	400V/3N/50
CAPACIDADE		8 Kg	11 Kg	14 Kg	18 Kg	23 Kg	35 Kg	55 Kg
CESTO	volume	75 litros	137 litros	178 litros	222 litros	222 litros	440 litros	550 litros
	diâmetro	530 mm	600 mm	700 mm	700 mm	700 mm	915 mm	1.000 mm
	profundidade	340 mm	440 mm	440 mm	560 mm	560 mm	670 mm	700 mm
	velocidade	580 r.p.m.	580 r.p.m.	580 r.p.m.	580 r.p.m.	580 r.p.m.	580 r.p.m.	580 r.p.m.
FACTOR G		100 G	113 G	130 G	130 G	130 G	110 G	110 G
CONSUMO DE VAPOR		9 Kg/h	17 Kg/h	22 Kg/h	25 Kg/h	25 Kg/h	49 Kg/h	61 Kg/h
PRESSÃO DE VAPOR		6 Bar	6 Bar	6 Bar	6 Bar	6 Bar	6 Bar	6 Bar
DIMENSÕES (LxPxA) mm		660x630x1114	660x800x1114	730x800x1160	855x1030x1310	855x1033x1310	1045x1010x1560	1090x1340x1517
PESO		137 Kg	290 Kg	356 Kg	360 Kg	360 Kg	694 Kg	720 Kg
PREÇO SEM IVA		6.934,00 €	8.254,00 €	9.248,00 €	10.782,00 €	12.512,00 €	19.168,00 €	45.667,00 €

IDEAIS PARA
Hóteis
SPAS
Restaurantes
Parques de Campismo
Lavandarias



MODELOS		MSHS11	MSHS14	MSHS18	MSHS23	MSHS35	MSHS45	MSHS62
POTÊNCIA		1.500 Kw	2.200 Kw	3.000 Kw	3.000 Kw	5.500 Kw	5.500 Kw	7.000 Kw
VOLTAGEM		400V/3N/50	400V/3N/50	400V/3N/50	400V/3N/50	400V/3N/50	400V/3N/50	400V/3N/50
CAPACIDADE		11 Kg	14 Kg	18 Kg	23 Kg	35 Kg	45 Kg	62 Kg
CESTO	volume	108 litros	141 litros	175 litros	222 litros	342 litros	440 litros	625 litros
	diâmetro	615 mm	615 mm	710 mm	710 mm	915 mm	915 mm	1.024 mm
	profundidade	370 mm	475 mm	440 mm	560 mm	520 mm	670 mm	760 mm
	velocidade	1.145 r.p.m.	1.145 r.p.m.	1.065 r.p.m.	1.065 r.p.m.	938 r.p.m.	938 r.p.m.	835 r.p.m.
FACTOR G		450 G	450 G	450 G	400 G	450 G	450 G	370 G
CONSUMO DE VAPOR		14 Kg/h	17 Kg/h	22 Kg/h	25 Kg/h	39 Kg/h	49 Kg/h	70 Kg/h
PRESSÃO DE VAPOR		6 Bar	6 Bar	6 Bar	6 Bar	6 Bar	6 Bar	6 Bar
DIMENSÕES (LxPxA) mm		787x765x1340	787x895x1340	890x1004x1417	890x1004x1417	1090x1003x1547	1090x1173x1547	1264x1584x1717
PESO		294 Kg	308 Kg	410 Kg	474 Kg	794 Kg	940 Kg	1.480 Kg
PREÇO SEM IVA		10.707,00 €	12.320,00 €	14.700,00 €	18.474,00 €	27.907,00 €	34.528,00 €	53.240,00 €



CARACTERÍSTICAS TÉCNICAS

- fabricado em aço galvanizado;
- visor gráfico em preto e branco, com teclado;
- 5 programas, totalmente configuráveis;
- tambor fabricado em aço inoxidável, com rotação acionada por correia e com perfuração especial, garantindo a máxima eficiência de secagem;
- fluxo de ar radial para maximizar a transferência de calor, proporcionando um baixo consumo de energia e um ciclo de secagem curto;
- porta do filtro protegida com chave para facilitar a recolha de fibras e respetiva limpeza;
- disponível na versão OPL (para uso profissional) ou em self-service;
- disponível com aquecimento elétrico, a vapor ou a gás;
- opcionais : moedeiro / controlo de humidade residual / inversor para gestão da rotação do tambor



MODELOS		MS ECOSMART 16	MS ECOSMART 23	MS ECOSMART 30
POTÊNCIA		11,4 Kw	17,10 Kw	28,5 Kw
VOLTAGEM		400V/3N/50	400V/3N/50	400V/3N/50
CAPACIDADE		16 Kg	23 Kg	30 Kg
CESTO	diâmetro	775 mm	960 mm	960 mm
	profundidade	657 mm	600 mm	799 mm
	volume	305 dm ³	438 dm ³	578 dm ³
	velocidade	15-60 r.p.m.	15-60 r.p.m.	15-60 r.p.m.
CONSUMO DE VAPOR		26 Kg/h	34 Kg/h	48 Kg/h
PRESSÃO DO VAPOR		5 Bar	5 Bar	5 Bar
DIMENSÕES (LxPxA) mm		824x1045x1567	1010x1106x1793	1010x1294x1793
PESO		200 Kg	260 Kg	285 Kg
PREÇO SEM IVA		5.327,00 €	6.256,00 €	7.152,00 €



MODELOS	CIRCUITO NORMAL			CIRCUITO FECHADO	
	MSEDS16	MSEDS23	MSEDS30	MSEDS16 C.C.	MSEDS21 C.C.
POTÊNCIA	11,4 Kw	17,10 Kw	28,5 Kw	5,7 Kw + 3 Kw	5,7 Kw + 3 Kw
VOLTAGEM	400V/3N/50	400V/3N/50	400V/3N/50	400V/3N/50	400V/3N/50
CAPACIDADE	16 Kg	23 Kg	30 Kg	16 Kg	21 Kg
cesto	volume	305 dm3	438 dm3	305 dm3	414 dm3
	diâmetro	770 mm	960 mm	770 mm	850 mm
	profundidade	655 mm	605 mm	805 mm	655 mm
	velocidade	15-60 r.p.m.	15-60 r.p.m.	15-60 r.p.m.	15-60 r.p.m.
CONSUMO DE VAPOR	26 Kg/h	38 Kg/h	64 Kg/h	13 Kg/h	13 Kg/h
PRESSÃO DO VAPOR	5-8 bar	5-8 bar	5-8 bar	5-8 bar	5-8 bar
VELOCIDADE DO CESTO	15-60 r.p.m.	15-60 r.p.m.	15-60 r.p.m.	15-60 r.p.m.	15-60 r.p.m.
DIMENSÕES (LxPxA) mm	835x994x1540	1035x1019x1731	1030x1019x1731	835x1367x1540	927x1367x1632
PESO	245 Kg	290 Kg	335 Kg	325 Kg	360 Kg
PREÇO SEM IVA	7.048,00 €	8.778,00 €	10.866,00 €	23.224,00 €	24.390,00 €

Circuito Normal :

- compatível com qualquer tipo de caixa registadora centralizada ou sistema de moedas integrado para lavandarias self-service;
- disponível com aquecimento elétrico, a vapor ou a gás;
- Opcional : sistema de moedas / caixas registadoras centralizadas / controlo da humidade residual;

Circuito Fechado :

- sem condutas de exaustão de vapor ou chaminé;



MODELO	MSEDS16 TWIN	
POTÊNCIA	11,4 Kw x2	
VOLTAGEM	400V/3N/50	
CAPACIDADE	16 Kg + 16 Kg	
cesto	volume	305 dm3 x2
	diâmetro	770 mm x2
	profundidade	655 mm x2
	velocidade	15-60 r.p.m.
CONSUMO DE VAPOR	13 Kg/h + 13Kg/h	
PRESSÃO DO VAPOR	5-8 bar	
DIMENSÕES (LxPxA) mm	835x1653x1931	
PESO	620 Kg	
PREÇO SEM IVA	15.289,00 €	

- empilhável;
- com motor único;
- disponível com aquecimento elétrico ou a vapor;
- Opcional : caixas de filtro centralizada / controlo da humidade residual;





O inovador sistema modular Comby permite otimizar o espaço, empilhando a secadora sobre a máquina de lavar, minimizando os custos operacionais.

Os clientes têm a opção de combinar diferentes capacidades de carga da lavadora com a secadora;

A estrutura robusta, juntamente com o novo sistema de balanceamento inovador, garante bastante durabilidade, sendo ideal, quer para uso doméstico quer para lavandarias de self-service.

CARACTERÍSTICAS TÉCNICAS

MÁQUINA PARA LAVAR ROUPA :

- display com tela sensível ao toque, programável e fácil de usar;
- 100 programas;
- controlo total das bombas;
- sistema "AQUAPLUS" para redução automática do consumo de água, do detergente e de energia, tendo por base o tamanho da carga;
- disponível na versão de aquecimento elétrico, vapor direto, vapor indireto ou a água quente;
- opcionais : contador de litros / segundo dreno / 3 entradas de água;

SECADOR :

- display com tela sensível ao toque de 4,3", programável e fácil de usar;
- 5 programas;
- tambor fabricado em aço inoxidável, com reversão;
- sistema "DIRECT DRIVE" para rotação do tambor;
- inversor para gestão da velocidade do tambor;
- compatível para utilização de sistema de pagamento centralizado e moedeiro;
- disponível na versão de aquecimento elétrico, a vapor ou a gás;
- opcionais : sistema de pagamento centralizado / moedeiro / controlo de humidade residual;

MODELOS	MSCOMBY1116	MSCOMBY1816
POTÊNCIA	6 Kw + 11,4 Kw	12 Kw + 11,4 Kw
VOLTAGEM	230V/1N/50	230V/1N/50
CAPACIDADE DE LAVAGEM	11 Kg	18 kg
CAPACIDADE DO SECADOR	16 kg	16 kg
CESTO	volume	110 litros
	diâmetro	Ø 615 mm
	profundidade	370 mm
	velocidade	1.145 r.p.m.
FACTOR G	450 G	450 G
PRESSÃO DO VAPOR	5-8 Bar	5-8 Bar
DIMENSÕES (LxPxA) mm	835x1420x2057	890x1420x2226
PESO	575 Kg	730 Kg
PREÇO SEM IVA	24.456,00 €	26.705,00 €





ACESSÓRIOS

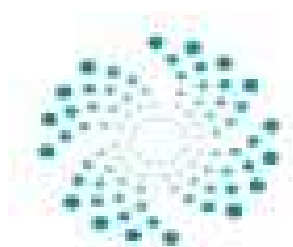

PRODUTO	PREÇO
MOEDEIRO DE 1 MOEDA	702,00 €
MOEDEIRO MULTI	1.155,00 €
CAIXA COM CHAVE	282,00 €

NOTAS :
FUNCIONAM COM AS MÁQUINAS DE LAVAR ROUPA DAS SÉRIE MSHS E MSWM;
FUNCIONAM COM OS SECADORES DAS SÉRIES MSCOMBY, MSTWIN, MSEDs, MSEDs.C.C, MSHS E MSWM;





MODELOS	ITALIBERTY160	ITALIBERTY200
CAPACIDADE	8 Kg	10 Kg
VOLUME DO CESTO	160 litros	200 litros
CAPACIDADE TANQUE N° 1	134 litros	134 litros
CAPACIDADE TANQUE N° 2	78 litros	78 litros
CAPACIDADE DESTILADOR	95 litros	95 litros
INCLUÍDO	<ul style="list-style-type: none"> - circuito fechado com bomba de calor; - nível de lavagem duplo; - filtro de ar duplo; - válvulas de economia de água; - destilação contínua ou parcial; - controle de nível do destilador; - discos sem pó ecológicos (filtro nylon); - compressor de ar; - controlo automático de secagem; - ventilador desodorizante com carvão ativo; - tanque de contenção de segurança; - separador duplo; 	
DIMENSÕES (LxPxA) mm	1080x2207x1970	1080x2207x1970
PESO	820 Kg	950 Kg
PREÇO SEM IVA	54.767,00 €	56.900,00 €





MODELO ST-BABY 17

- caldeira com pequeno vapor elétrico, isolada térmicamente;
- capacidade da caldeira de 1,8 litros;
- caldeira em alumínio fundido;
- alimentação manual de água;
- funcionamento com água potável;
- controle automático de pressão através do termostato com configuração fixa;

MODELO ST-BABY 20

- capacidade da caldeira de 2 litros;
- alimentação manual de água;
- cobertura e tampa da caldeira em aço inoxidável;
- pressão do vapor controlada automaticamente através de interruptor de pressão de vapor;

MODELO ST-CA1

- caldeira com ferro, ambos com vapor elétrico em aço inoxidável;
- alimentação manual de água;
- indicador do nível de água através de luz de aviso, aquando caldeira vazia;
- rodízios disponíveis, a pedido;
- 3 dispositivos de segurança (válvula de segurança, termostato de emergência e pressostato);

MODELOS	ST-BABY 17	ST-BABY 20	ST-CA1
VOLTAGEM	230V/1N/50	230V/1N/50	230V/1N/50
AQUECIMENTO DA CALDEIRA	1,0 kw	1,0 kw	1,45 kw
AQUECIMENTO DO FERRO	0,800 kw	0,800 kw	0,800 kw
CAPACIDADE DA CALDEIRA	1,80 litros	2,0 litros	5,0 litros
AUTONOMIA	2+3 h	4 h	5+6 h
PRESSÃO DO VAPOR	3 bar	2,5 bar	2,8 bar
OPCIONAL (não incluído)	trolley	-----	trolley
DIMENSÕES (LxPxA) mm	230x420x300	430x250x180	225x450x820
PESO	7,5 Kg	7 Kg	11 Kg
PREÇO DA CALDEIRA SEM IVA	780,00 €	806,00 €	1.032,00 €
PREÇO DO TROLLEY SEM IVA	235,00 €	-----	234,00 €

ST-SPEEDY/A + ST-BABY20



- tábua de engomar, a vácuo, dobrável;
- tampo maxi aquecido eletricamente e a vácuo;
- unidade de sucção embutida e controlada por pedal;
- ajustável em altura;

ST-BABY 20
(características técnicas na página 518)

ST-SPEEDY/A

ST-SEDS/C



- tábua de engomar com tampo universal e aquecido eletricamente;
- versão com caldeira a vapor incorporada;
- com bomba de água, tanque de água e ferro a vapor elétrico;
- aspirador incorporado e controlado por um pedal;
- temperatura ajustável através de termostato;
- pedais em ambos os lados da máquina;
- braço passa mangas não incluído;

ST-T

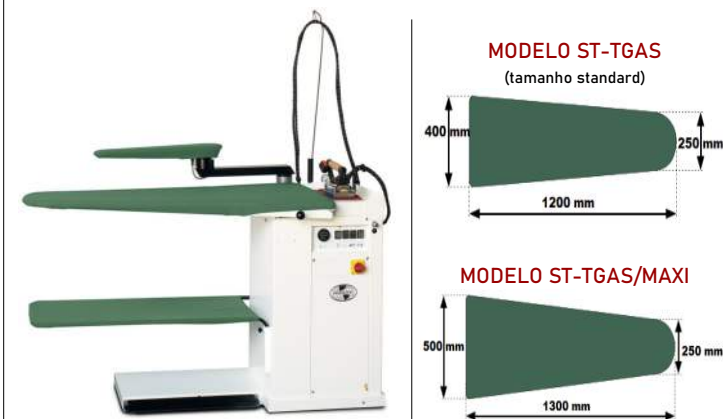

- tábua de engomar com tampo universal e aquecida eletricamente;
- temperatura ajustável;
- incorporada caldeira a vapor elétrica;
- alimentação de água automática;
- disponível no tamanho standard e maxi;
- braço passa mangas não incluído;

ST-TRA

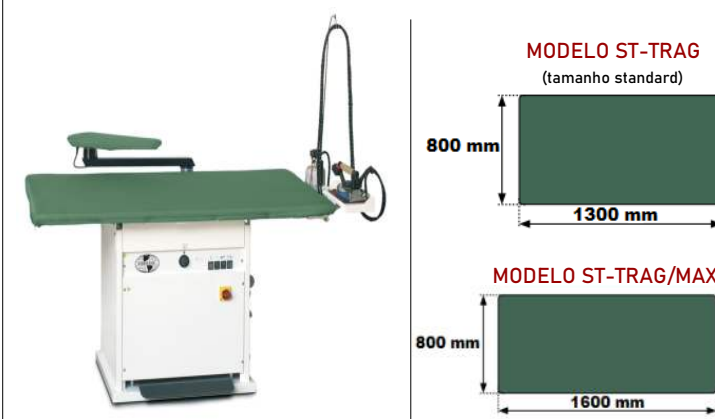

- tábua de engomar com tampo universal, retangular e aquecida eletricamente;
- temperatura da tábua ajustável através de termostato;
- incorporado um único aspirador de pó;
- incluído conjunto de ferro a vapor para versão a caldeira;
- disponível no tamanho standard e maxi;
- pedais em ambos os lados da mesa;

MODELOS	ST-SPEEDY/A	ST-SPEEDY/A + ST-BABY 20 (conjunto)	ST-SEDS/C	ST-T		ST-TRA	
				GAS	GAS/MAXI	G	G/MAXI
VOLTAGEM	230V/1N/50	230V/1N/50	230V/1N/50	400V/3N/50	400V/3N/50	400V/3N/50	400V/3N/50
POTÊNCIA	-----	-----	1,45 Kw	4,8 Kw	4,8 Kw	4,8 Kw	4,8 Kw
MOTOR DE SUÇÃO	0,100 Kw	0,100 Kw	0,130 Kw	0,45 Kw	0,45 Kw	0,45 Kw	0,45 Kw
PRESSÃO DO VAPOR	-----	-----	2,8 bar	2,8 bar	2,8 bar	2,8 bar	2,8 bar
CAPACIDADE DA CALDEIRA	-----	-----	4 litros	5 litros	5 litros	5 litros	5 litros
ENTRADA DE ÁGUA	-----	-----	manual	3/8"	3/8"	3/8"	3/8"
DIMENSÕES DO TAMPO (mm)	1250x400	1250x400	1100x380x270	1200x400x250	1300x500x250	1300x800	1600x800
DIMENSÕES (LxPxA) mm	1520x410x920	1520x410x922	1380x380x930	1550x580x950	1650x680x950	1300x840x920	1600x840x920
PESO	22 Kg	22 Kg	43 Kg	87 Kg	94 Kg	132 Kg	142 Kg
PREÇO SEM IVA	880,00 €	1.534,00 €	2.574,00 €	4.000,00 €	4.234,00 €	5.434,00 €	6.107,00 €
PREÇO SEM IVA DO BRAÇO *	-----	-----	227,00 €	407,00 €	-----	407,00 €	407,00 €

NOTA : Outros acessórios e modelos disponíveis sob consulta.
* BRAÇO PASSA MANGAS



CONDIÇÕES DE VENDA

O CONJUNTO DE INFORMAÇÕES QUE SEGUEM ABAIXO DIZEM RESPEITO ÀS CONDIÇÕES GERAIS DE VENDA DA URC, LDA, AS QUAIS SÃO PASSÍVEIS DE ALTERAÇÃO DA NOSSA PARTE, SEM AVISO PRÉVIO.

EVENTUAIS ALTERAÇÕES ÀS MESMAS, TERÃO DE SER PREVIAMENTE ACORDADAS E PASSADAS À FORMA ESCRITA. OS PREÇOS E RESTANTES CONDIÇÕES SÃO VÁLIDOS ATÉ INFORMAÇÃO CONTRÁRIA, SALVO ERRO DE IMPRESSÃO OU TIPOGRÁFICO.

PARA OS DEVIDOS EFEITOS INFORMAMOS QUE COMO CLIENTE OU DISTRIBUIDOR NOS REFERIMOS AOS CLIENTES DA URC, LDA, ENQUANTO QUE POR CLIENTES FINAIS NOS ESTAMOS A REFERIR AOS CLIENTES DOS NOSSOS DISTRIBUIDORES.

PREÇOS

- Os preços que constam desta tabela, são os preços recomendados de venda ao público, aos quais acrescerá iva á taxa em vigor e outras taxas legais, se aplicáveis.
- A URC, LDA reserva-se ao direito de alterar os preços que constam nesta tabela, sendo que essas alterações passam a vigorar a partir do momento a que os clientes sejam informados por escrito, entrando os mesmos em vigor a partir desse momento.
- Num cenário de aumento relevante de preço custo na origem, podemos recusar a encomenda, se dela resultar perda financeira, bastando para tal informar o cliente por e-mail que o produto em questão já não pode ser comercializado aquele preço.

ENCOMENDAS

- As encomendas têm sempre de ser confirmadas por escrito, através de e-mail para geral@urc.pt, sendo obrigatória a menção às referências comerciais dos artigos a adquirir e respetivas quantidades.
- Erros na elaboração das encomendas por trocas dos códigos dos artigos ou suas quantidades serão sempre da responsabilidade do cliente.

PRAZOS DE ENTREGA

- Os prazos de entrega são sempre previsionais e por consequência poderão sofrer ajustes, por motivos de força maior ou alheios à nossa vontade, não podendo os eventuais atrasos nas entregas constituir causa justificativa de anulação da encomenda, pedido de indemnização ou pedidos de compensação por qualquer tipo de prejuízo.

ENTREGAS

- A entrega das mercadorias em Portugal Continental é feita por nós, com recurso a empresas transportadoras, até à porta do cliente, cabendo ao mesmo ter no local meios humanos e mecânicos se necessário para assegurar as descargas e seu posicionamento nos locais de instalação.
- As mercadorias com destino a áreas geográficas fora de Portugal Continental podem ser entregues por nós sem custos nos armazéns dos transitários em Portugal Continental.
- O Cliente deve sempre indicar o nome e o número de telemóvel da pessoa responsável pela recepção das mercadorias nos destinos de entrega, sendo da responsabilidade dessa pessoa a verificação das embalagens.
- Qualquer sinal visível de dano nas embalagens deve ser mencionado na guia que o transportador peça para assinar.
- Fotos dos danos nas embalagens e da guia com menção aos danos, escrita com letra legível, devem ser remetidas por email para info@urc.pt, num prazo máximo de 12 horas após entrega da mercadoria.
- O não cumprimento deste procedimento pode implicar que o seguro de transporte das mercadorias não possa ser acionado e por consequência não poderemos assumir os custos daí resultantes.
- Passado o período das 12 horas sobre o momento de entrega, sem que tenhamos sido notificados de qualquer anomalia ou problemas com as entregas, considera-se que a mercadoria foi entregue em perfeitas condições e que qualquer tipo de dano ocorreu após a mesma, não sendo portanto passível de reclamação junto da URC, LDA.
- As transportadoras não fazem serviços com horas marcadas, têm uma rota e entregam dentro da sequência de entregas que têm programadas.
- Caso os locais de entrega sejam inacessíveis a carros de transporte de mercadorias de grande dimensão, deve o Cliente informar a URC, LDA antecipadamente para se tentar que o transporte seja efetuado por um carro mais pequeno, sendo certo que dessa circunstância poderão resultar custos adicionais imputáveis ao Cliente e que serão tratados caso a caso.



GARANTIA

- A garantia é de 12 meses, abrangendo apenas defeitos de fabrico.
- Os nossos Clientes devem estar habilitados a fazer a correcta instalação, assistência e manutenção aos equipamentos por nós fornecidos.
- Caso esta obrigação não seja cumprida por parte do distribuidor, e nos chegarem queixas do Cliente final, reservamos o direito de suspender os fornecimentos ao distribuidor em questão.
- Eventuais dúvidas relacionadas com a montagem, utilização e manutenção dos equipamentos devem ser esclarecidas connosco previamente, para prestarmos toda a informação necessária, evitando assim problemas decorrentes de uma instalação ou reparação incorrecta, sendo da responsabilidade do distribuidor os problemas que decorram da não observância desta norma.
- Fora da cobertura da garantia ficam também os danos provocados por intempéries, com infraestruturas de electricidade, águas ou gás.
- A garantia cobre apenas a substituição de acessórios, não incluindo qualquer valor de mão-de-obra, ou o valor do transporte das peças até ao seu destino.
- A URC, LDA, reserva-se ao direito de exigir o envio de peças e componentes defeituosos na eventualidade dos fabricantes fazerem depender o envio das peças ou componentes avariados ao abrigo da garantia, e portanto sem custos. - Esta é uma política que varia de fabricante para fabricante que algumas marcas nos impõem.
- A garantia não poderá ser exigida nos casos em que os equipamentos sejam utilizados de forma distinta aquilo a que se destinam, nem quando o Cliente reclame as peças e componentes ao abrigo da garantia sem nos enviar foto com a placa identificadora com o número de série do equipamento (obrigatório).
- Todas as peças de substituição/reposição, mesmo em garantia, serão enviadas à cobrança, sendo posteriormente emitida uma nota de crédito, se o defeito for reconhecido pelo nosso departamento técnico.
- As encomendas das peças, sejam em período de garantia, ou fora do mesmo, terão sempre e ser feitas a partir da identificação da peça ou componente a partir do esquema de peças do equipamento em questão, sendo da responsabilidade do Cliente as consequências de uma incorrecta identificação das peças ou componentes em questão.

DEVOLUÇÕES / ANULAÇÕES DE ENCOMENDAS

- Depois de concluída a encomenda, com o pagamento integral ou valor de adjudicação da mesma, não é possível, em nenhum caso, aceitarmos devoluções ou anulações de encomendas.

CONDIÇÕES DE PAGAMENTO

- A URC, LDA, não tem política de concessão de crédito a Clientes.
- As compras têm sempre de ser pagas por antecipado, antes da sua expedição.
- Em casos onde a mercadoria esteja fabricada e pronta para expedição é feito um pagamento único e na sequência do mesmo é dada autorização de expedição ao armazém, fazendo-se a entrega num prazo indicativo que será dado caso a caso.
- Nas encomendas que envolvam produtos que não existam em stock e tenham que ser fabricados propositadamente para o fornecimento em questão, é solicitado um pagamento inicial de 50% do valor global da encomenda, pagando o Cliente os restantes 50% quando dermos indicação que o processo de fabrico está terminado e a mercadoria pronta para expedição.
- Em casos de encomendas de grande volume reserva-se à URC, LDA o direito de solicitar um montante de adjudicação superior a 50% que se aplicarão à generalidade dos casos.



EQUIPAMOS O SEU SUCESSO

URC LDA

Rua Mário Dionísio 4 – Ramada
2620-465 Odivelas – Portugal

www.urb.pt
geral@urb.pt

T: +351 21 131 7239

M: +351 919 224 979 (WhatsApp)

